



HORECA



CLEANING SOLUTIONS

2026

ΕΥΡΕΤΗΡΙΟ

Α

ΑΚΟΝΙΣΤΗΡΙΑ	155
ΑΛΑΤΟΠΙΠΕΡΑ	77-79
ΑΝΑΔΕΥΤΗΡΕΣ ΠΟΤΩΝ	88
ΑΝΑΠΤΗΡΕΣ ΠΕΤΡΟΓΚΑΖ	116
ΑΝΘΟΔΟΧΕΙΑ ΕΠΙΤΡΑΠΕΖΙΑ	108
ΑΝΟΙΧΤΗΡΙΑ	119-120
ΑΡΑΧΝΟΣΚΟΥΠΕΣ	252
ΑΣΤΑΚΟΘΡΑΥΣΤΕΣ	160
ΑΥΓΟΔΑΡΤΕΣ	116
ΑΥΓΟΘΗΚΕΣ	113
ΑΥΓΟΚΟΠΤΕΣ	113
ΑΧΙΝΟΚΟΠΤΕΣ	159
ΑΧΝΙΕΡΕΣ	81
ΑΞΕΣΟΥΑΡ ΜΠΑΝΙΟΥ	229
ΑΞΕΣΟΥΑΡ ΜΠΑΡΙΣΤΑ	87-89

Β

ΒΑΣΕΙΣ ΓΙΑ ΠΛΑΚΕΣ ΚΟΠΗΣ	112
ΒΑΣΕΙΣ ΓΙΑ ΣΑΜΠΑΝΙΕΡΕΣ	97
ΒΑΣΕΙΣ ΠΟΤΗΡΙΩΝ ΟΡΟΦΗΣ	85
ΒΑΣΕΙΣ ΧΑΡΤΙΟΥ-ΜΕΜΒΡΑΝΗΣ-ΑΛΟΥΜΙΝΟΧΑΡΤΟΥ	167
ΒΙΤΡΙΝΕΣ ΜΕ ΚΑΠΑΚΙ PC	59-61
ΒΟΥΡΤΣΕΣ ΚΑΘΑΡΙΣΜΟΥ	252

Γ

ΓΑΛΑΤΙΕΡΕΣ	84-85
ΓΑΝΤΙΑ ΚΡΕΟΠΩΛΕΙΟΥ	157
ΓΑΝΤΙΑ ΦΟΥΡΝΟΥ	117
ΓΑΝΤΙΑ CLEAN HANDS	193
ΓΟΥΔΟΧΕΡΙ ΜΟJΙΤΟ	88
ΓΟΥΝΑΚΙΑ ΤΖΑΜΙΩΝ	248

Δ

ΔΑΧΤΥΛΙΔΙ ΑΥΓΟΥ ΚΑΙ ΟΜΕΛΕΤΑΣ	113
ΔΙΑΚΟΣΜΗΤΙΚΑ ΓΙΑ ΚΟΚΤΕΪΛ	182
ΔΙΑΝΕΜΗΤΕΣ ΧΥΜΩΝ ΠΛΑΣΤΙΚΟΙ	163
ΔΙΑΝΕΜΗΤΕΣ ΧΥΜΩΝ-ΜΠΥΡΑΣ-ΔΗΜΗΤΡΙΑΚΩΝ	9
ΔΙΣΚΟΙ ΓΙΑ ΡΕΣΤΑ	107
ΔΙΣΚΟΙ FAST FOOD	73
ΔΙΣΚΟΙ ΒΙΤΡΙΝΑΣ ΙΝΟΧ	65-67
ΔΙΣΚΟΙ ΜΕ ΧΩΡΙΣΜΑΤΑ 6 ΘΕΣ. (ΣΤΡΑΤΟΥ-ΝΟΣΟΚΟΜΕΙΟΥ)	74
ΔΙΣΚΟΙ ΠΛΑΣΤΙΚΟΙ	63,74
ΔΙΣΚΟΙ ΣΕΡΒΙΡΙΣΜΑΤΟΣ ΚΑΙ ΔΙΣΚΟΙ ΦΕΛΛΟΥ	71-72
ΔΟΧΕΙΑ ΑΠΟΘΗΚΕΥΣΗΣ	75
ΔΟΧΕΙΑ ΚΕΤΣΑΠ, ΜΟΥΣΤΑΡΔΑΣ, ΜΑΓΙΟΝΕΖΑΣ	163-165
ΔΟΧΕΙΑ ΧΤΥΠΗΜΑΤΟΣ ΥΠΟΛΕΙΜΜΑΤΩΝ ΤΟΥ ΚΑΦΕ	87

Ε

ΕΙΔΗ ΜΙΑΣ ΧΡΗΣΗΣ (ΜΑΣΚΕΣ, ΠΟΔΙΕΣ, ΚΑΠΕΛΑ)	193
ΕΤΙΚΕΤΕΣ ΤΙΜΩΝ	180-181

Ζ

ΖΑΧΑΡΙΕΡΕΣ	82
ΖΥΓΑΡΙΕΣ ΚΟΥΖΙΝΑΣ (ΨΗΦΙΑΚΕΣ-ΑΝΑΛΟΓΙΚΕΣ)	159

Θ

ΘΕΡΜΟΜΕΤΡΑ ΦΟΥΡΝΟΥ-ΨΥΓΕΙΟΥ	158
ΘΕΡΜΟΜΠΟΞ	196
ΘΕΣΗ ΣΙΛΙΚΟΝΗΣ ΓΙΑ ΠΑΤΗΤΗΡΙ ΤΟΥ ΚΑΦΕ	87
ΘΗΚΕΣ ΓΙΑ ΚΑΛΑΜΑΚΙΑ	101

Κ

ΚΑΔΟΙ ΑΠΟΘΗΚΕΥΣΗΣ ΚΑΙ ΜΕΤΑΦΟΡΑΣ ΤΡΟΦΙΜΩΝ	174-175
ΚΑΔΟΙ ΑΠΟΡΡΙΜΑΤΩΝ	206-221
ΚΑΔΟΙ ΠΡΩΙΝΟΥ ΕΠΙΤΡΑΠΕΖΙΟΙ	73
ΚΑΘΑΡΙΣΤΗΡΕΣ ΚΟΥΖΙΝΑΣ	117-118
ΚΑΘΑΡΙΣΤΗΡΕΣ ΠΑΤΩΜΑΤΩΝ	249
ΚΑΝΑΤΕΣ ΙΣΟΘΕΡΜΙΚΕΣ	97
ΚΑΝΑΤΕΣ ΜΕ ΔΟΣΟΜΕΤΡΗΣΗ	98-99
ΚΑΡΟΤΣΙΑ ΚΑΘΑΡΙΣΜΟΥ	242-243
ΚΑΡΥΔΟΣΠΑΣΤΕΣ	119
ΚΑΡΦΙ ΠΑΡΑΓΓΕΛΙΩΝ	105
ΚΑΦΕΤΙΕΡΕΣ	82-83
ΚΑΤΑΛΟΓΟΙ MENU	109
ΚΑΤΣΑΡΟΛΕΣ ΙΝΟΧ	20-23
ΚΕΡΑΣΟΚΑΘΑΡΙΣΤΕΣ	119
ΚΟΥΤΑΛΑΚΙΑ ΠΑΡΙΖΙΕΝ	118
ΚΟΛΩΝΑΚΙΑ ΔΙΑΧΩΡΙΣΤΙΚΑ	198-200
ΚΟΝΤΑΡΙΑ ΓΙΑ ΣΚΟΥΠΕΣ ΚΑΙ ΣΦΟΥΓΓΑΡΙΣΤΡΕΣ	251
ΚΟΣΚΙΝΑ	122
ΚΟΥΒΑΔΕΣ ΚΑΘΑΡΙΣΜΟΥ	240-241
ΚΟΥΔΟΥΝΙΑ RECEPTION	106
ΚΟΥΤΑΛΕΣ	128-129 134-137
ΚΟΥΤΑΛΕΣ ΠΑΓΩΤΟΥ	18-19
ΚΟΥΤΑΛΟΘΗΚΕΣ	166
ΚΟΥΤΙΑ ΜΕΤΑΦΟΡΑΣ DELIVERY	191
ΚΡΕΜΑΣΤΡΕΣ	192
ΚΟΥΤΙΑ ΠΑΡΑΠΟΝΩΝ	101

Λ

ΛΑΒΙΔΕΣ	124-127
ΛΑΔΟΞΥΔΑ	79
ΛΕΚΑΝΕΣ GASTRONORM ΙΝΟΧ	9-11
ΛΕΚΑΝΕΣ GASTRONORM PC (POLYCARBONATE)	12-13
ΛΕΚΑΝΕΣ ΜΕΤΑΦΟΡΑΣ & ΑΠΟΘΗΚΕΥΣΗΣ ΤΡΟΦΙΜΩΝ	169-173
ΛΕΚΑΝΕΣ ΠΑΓΩΤΟΥ	18
ΛΕΜΟΝΟΣΤΙΦΤΕΣ	116

Μ

ΜΑΓΝΗΤΕΣ ΜΑΧΑΙΡΙΩΝ	155
ΜΑΝΤΕΜΕΝΙΑ ΣΚΕΥΗ	24-25
ΜΑΝΤΟΛΙΝΑ ΛΑΧΑΝΙΚΩΝ	115
ΜΑΡΜΙΤΕΣ ΙΝΟΧ	22-23
ΜΑΣΑΤΙΑ ΑΚΟΝΙΣΜΑΤΩΣ ΜΑΧΑΙΡΙΩΝ	155
ΜΑΧΑΙΡΙΑ	143-154
ΜΑΧΑΙΡΟΠΙΡΟΥΝΑ	139-142
ΜΕΖΟΥΡΕΣ ΜΑΓΕΙΡΩΝ	116
ΜΕΖΟΥΡΕΣ ΠΟΤΟΥ ΚΑΙ ΚΡΑΣΙΟΥ	89
ΜΕΛΑΜΙΝΕΣ	29-46
ΜΕΛΙΕΡΕΣ	82
ΜΗΧΑΝΙΣΜΟΣ ΔΙΑΚΟΣΜΗΣΗΣ ΤΟΥ ΚΑΦΕ	89
ΜΠΑΛΤΑΔΕΣ	148,154
ΜΠΑΡ ΜΑΤ ΚΑΟΥΤΣΟΥΚ	88
ΜΠΑΡ ΟΡΓΚΑΝΑΙΖΕΡ	100
ΜΠΑΤΗΣ-ΣΦΥΡΙΑ ΚΡΕΑΤΩΝ	157-158
ΜΠΕΝ ΜΑΡΙ	8
ΜΠΟΛ PC ΣΕΡΒΙΡΙΣΜΑΤΟΣ (POLYCARBONATE)	48-49
ΜΠΟΛ ΑΝΑΜΕΙΞΕΩΣ	62
ΜΠΟΛ ΓΙΑ ΓΛΥΚΑ ΚΟΥΤΑΛΙΟΥ	61-62
ΜΠΟΛ ΣΕΡΒΙΡΙΣΜΑΤΟΣ ΙΝΟΧ	55
ΜΠΟΛ ΠΑΓΟΥ	93-94
ΜΠΡΙΚΙΑ	89
ΜΥΛΟΙ ΓΙΑ ΑΛΑΤΙ & ΠΙΠΕΡΙ	76-77

Ξ

ΞΥΣΤΡΕΣ ΔΑΠΕΔΟΥ/ ΤΖΑΜΙΩΝ	249
--------------------------	-----

Ο

ΟΔΟΝΤΟΓΛΥΦΙΔΕΣ	183
ΟΙΝΟΜΕΤΡΑ	97

Π

ΠΑΓΟΔΙΑΤΗΡΗΤΕΣ	92
ΠΑΓΟΘΡΑΥΣΤΕΣ	92
ΠΑΛΕΤΕΣ ΠΛΑΣΤΙΚΕΣ 80X120	179
ΠΑΝΙΑ ΚΑΘΑΡΙΣΜΟΥ	248-249
ΠΑΡΚΕΤΕΖΕΣ	248
ΠΑΤΑΚΙΑ	260-261
ΠΑΤΑΤΟΚΟΠΤΗΣ	115
ΠΑΤΗΤΗΡΙΑ ΤΟΥ ΚΑΦΕ	87
ΠΕΤΣΕΤΕΣ BARISTA	89
ΠΕΤΣΕΤΕΣ ΚΡΑΣΙΟΥ	109
ΠΙΑΣΤΡΕΣ ΤΡΑΠΕΖΙΩΝ	106
ΠΙΑΤΑ PC (POLYCARBONATE)	48
ΠΙΑΤΕΛΕΣ ΙΝΟΧ	69
ΠΙΑΤΟΘΗΚΕΣ	166
ΠΙΓΚΑΛ	230-231
ΠΙΝΑΚΙΔΕΣ ΣΗΜΑΝΣΗΣ	223-227
ΠΙΝΕΛΑ ΚΟΥΖΙΝΑΣ	161
ΠΙΡΟΥΝΑΚΙΑ ΞΥΛΙΝΑ	182
ΠΙΡΟΥΝΕΣ	133-134
ΠΙΡΟΥΝΙ ΑΣΤΑΚΟΥ	160
ΠΙΡΟΥΝΙ ΣΑΛΙΓΚΑΡΙΩΝ	160
ΠΙΝΑΚΕΣ ΜΕΝΟΥ ΞΥΛΙΝΟΙ	197
ΠΙΝΑΚΕΣ ΑΝΑΚΟΙΝΩΣΕΩΝ ΙΝΟΧ	198
ΠΙΝΑΚΙΔΑ ΒΡΕΓΜΕΝΟ ΔΑΠΕΔΟ	240
ΠΛΑΚΕΣ ΚΟΠΗΣ ΠΟΛΥΠΡΟΠΥΛΕΝΙΟΥ	112
ΠΛΥΝΤΗΡΙΑ ΠΟΤΗΡΙΩΝ	175
ΠΟΤΗΡΙ ΜΕ ΣΙΤΑ	89

Π

ΠΟΤΗΡΙΑ PC (POLYCARBONATE)	50-54
ΠΡΕΣΕΣ ΛΑΙΜ	116
ΠΡΕΣΕΣ ΜΠΙΦΤΕΚΙΟΥ	156
ΠΡΕΣΕΣ ΣΚΟΡΔΟΥ	115
ΠΥΡΙΜΑΧΑ ΣΚΕΥΗ	26-27
ΠΩΜΑΤΑ	90

Ρ

ΡΑΒΔΟΙ ΠΑΡΑΓΓΕΛΙΩΝ	106
ΡΑΦΙΑ ΦΙΑΛΩΝ ΚΡΑΣΙΟΥ	93
ΡΟΔΑ ΠΙΤΣΑΣ	185
ΡΟΛΛΑ ΑΝΤΙΟΛΙΣΘΗΤΙΚΑ	167
ΡΟΛΛΑ ΖΥΜΗΣ	185

Σ

ΣΑΓΑΝΙΑ	58
ΣΑΚΟΥΛΕΣ ΑΠΟΡΡΙΜΑΤΩΝ	257
ΣΑΚΟΥΛΕΣ ΖΑΧΑΡΟΠΛΑΣΤΙΚΗΣ	120
ΣΑΛΤΣΙΕΡΕΣ	55
ΣΑΜΠΑΝΙΕΡΕΣ	95-96
ΣΕΪΚΕΡ	91
ΣΕΣΟΥΛΕΣ	102-103
ΣΕΤ ΜΠΑΡ	100
ΣΙΤΕΣ ΠΙΤΣΑΣ	184
ΣΚΑΜΠΟ ΜΠΑΝΙΟΥ	229
ΣΚΕΥΗ ΣΕΡΒΙΡΙΣΜΑΤΟΣ	27-28
ΣΚΟΥΠΕΣ	250
ΣΟΥΒΕΡ ΠΟΤΗΡΙΩΝ	106
ΣΟΥΒΛΕΣ ΚΡΕΑΤΩΝ	157
ΣΟΥΠΙΕΡΕΣ	58
ΣΟΥΠΛΑ ΕΠΙΤΡΑΠΕΖΙΑ PVC	107-108
ΣΟΥΡΩΤΗΡΙΑ	122-124
ΣΠΑΤΟΥΛΕΣ	128-133
ΣΠΑΤΟΥΛΕΣ ΜΑΡΙΖ	128
ΣΠΑΤΟΥΛΕΣ ΠΑΓΩΤΟΥ	19
ΣΠΟΓΓΟΠΕΤΣΕΤΕΣ	248
ΣΤΑΝΤ ΑΠΟΣΚΕΥΩΝ	192
ΣΤΑΝΤ ΔΙΣΚΩΝ	73
ΣΤΑΝΤ ΓΙΑ ΣΑΝΤΟΥΙΤΣ	68
ΣΤΑΝΤ ΑΠΟΔΕΙΞΕΩΝ ΚΑΙ STICK ΖΑΧΑΡΗΣ	106
ΣΤΑΝΤ ΤΡΑΠΕΖΙΩΝ (ΑΡΙΘΜΗΣΗΣ- RESERVE-ΚΑΡΤΩΝ)	104-105
ΣΤΑΝΤ ΚΡΕΟΠΩΛΕΙΟΥ	156
ΣΤΑΧΤΟΔΟΧΕΙΑ ΕΠΙΤΡΑΠΕΖΙΑ	103
ΣΤΑΧΤΟΔΟΧΕΙΑ ΤΟΙΧΟΥ	201
ΣΤΑΧΤΟΔΟΧΕΙΑ ΣΤΗΛΗ ΕΠΙΔΑΠΕΔΙΑ	203
ΣΤΕΓΝΩΤΗΡΕΣ ΧΕΡΙΩΝ- ΜΑΛΛΙΩΝ	237-239
ΣΤΕΓΝΩΤΗΡΕΣ ΛΑΧΑΝΙΚΩΝ	115
ΣΥΡΜΑΤΑ ΚΟΥΖΙΝΑΣ	256
ΣΥΡΜΑΤΟΒΟΥΡΤΣΕΣ	160
ΣΥΛΛΕΚΤΗΣ ΚΑΦΕ	89

Σ

ΣΥΣΚΕΥΕΣ ΚΡΕΜΟΣΑΠΟΥΝΟΥ ΚΑΙ ΑΦΡΟΥ	232-234
ΣΥΣΚΕΥΕΣ W.C.- ΧΕΙΡΟΠΕΤΣΕΤΑΣ-ΒΟΧ	235-236
ΣΦΟΥΓΓΑΡΙΑ ΚΟΥΖΙΝΑΣ	256
ΣΦΟΥΓΓΑΡΙΣΤΡΕΣ	246-247
ΣΧΑΡΕΣ ΓΙΑ ΛΕΚΑΝΕΣ GASTRONORM	9-11
ΣΧΙΣΤΟΛΙΘΟΙ	47
ΣΤΑΝΤ ΜΑΧΑΙΡΙΩΝ	149,150
ΣΤΑΝΤ ΦΤΥΑΡΙΩΝ ΠΙΤΣΑΣ	186

Τ

ΤΑΠΕΡ GASTRONORM PP POLYPROPYLENE	14-16
ΤΑΠΕΡ ΑΠΟΘΗΚΕΥΣΗΣ PP	17
ΤΑΠΗΤΕΣ ΠΟΤΗΡΙΩΝ	167
ΤΑΨΙΑ ΙΝΟΧ-ΑΛΟΥΜΙΝΙΟΥ	67
ΤΑΨΙΑ ΠΙΤΣΑΣ	184
ΤΕΛΑΡΑ ΠΛΥΝΤΗΡΙΟΥ	175-178
ΤΗΓΑΝΙΑ	24
ΤΙΜΟΚΑΤΑΛΟΓΟΙ	197-198
ΤΟΞΟ ΤΥΡΙΟΥ	115
ΤΟΥΡΤΙΕΡΕΣ	58
ΤΡΙΦΤΕΣ	113-114
ΤΡΟΛΕΪ ΑΠΛΥΤΩΝ	245
ΤΡΟΛΕΪ ΚΑΘΑΡΙΣΜΟΥ	243-244
ΤΡΟΛΕΪ ΜΕΤΑΦΟΡΑΣ ΤΕΛΑΡΩΝ ΠΛΥΝΤΗΡΙΟΥ	195
ΤΡΟΛΕΪ ΣΕΡΒΙΡΙΣΜΑΤΟΣ	194-195
ΤΡΥΦΕΡΟΠΟΙΗΤΕΣ ΚΡΕΑΤΩΝ	156
ΤΣΑΓΙΕΡΕΣ	85
ΤΣΑΝΤΕΣ ΜΕΤΑΦΟΡΑΣ	190
ΤΣΕΡΚΙΑ ΖΑΧΑΡΟΠΛΑΣΤΙΚΗΣ	121-122
ΤΣΙΓΓΕΛΙΑ ΚΡΕΟΠΩΛΕΙΟΥ	156

Υ

ΥΑΛΟΚΑΘΑΡΙΣΤΗΡΕΣ	248
ΥΛΙΚΑ ΚΑΥΣΗΣ	8

Φ

ΦΑΡΑΣΙΑ	252-253
ΦΑΡΜΑΚΕΙΑ ΙΝΟΧ	192
ΦΟΡΜΕΣ ΨΗΣΙΜΑΤΟΣ (ΤΟΣΤ-ΚΕΪΚ)	68
ΦΡΙΤΟΥΡΕΣ ΣΕΡΒΙΡΙΣΜΑΤΟΣ	27
ΦΡΟΥΤΙΕΡΕΣ	58
ΦΩΤΙΣΤΙΚΑ ΕΠΙΤΡΑΠΕΖΙΑ	111-112
ΦΤΥΑΡΙΑ ΜΠΟΥΓΑΤΣΑΣ- ΠΑΤΑΤΑ-ΓΥΡΟΥ	155
ΦΤΥΑΡΙΑ ΠΙΤΣΑΣ-ΦΟΥΡΝΟΥ	186-189

Χ

ΧΑΡΤΟΔΟΧΕΙΑ-ΣΤΑΧΤΟΔΟΧΕΙΑ ΕΠΙΔΑΠΕΔΙΑ	203
ΧΑΡΤΟΔΟΧΕΙΑ- ΟΜΠΡΕΛΟΘΗΚΕΣ	204-205
ΧΑΡΤΟΠΕΤΣΕΤΟΘΗΚΕΣ	80
ΧΟΥΦΤΕΣ ΖΑΧΑΡΟΠΛΑΣΤΙΚΗΣ	121
ΧΡΟΝΟΜΕΤΡΑ (ΜΗΧΑΝΙΚΑ-ΗΛΕΚΤΡΙΚΑ)	158
ΧΥΤΡΕΣ ΙΝΟΧ	20-22
ΧΩΝΙΑ	124
ΧΩΝΟΘΗΚΕΣ ΠΑΓΩΤΟΥ	101

Ψ

ΨΑΛΙΔΙΑ ΚΟΥΖΙΝΑΣ- ΧΟΡΤΑΡΙΚΩΝ-ΠΟΥΛΕΡΙΚΩΝ	159
ΨΑΡΙΕΡΕΣ	69
ΨΑΡΟΚΑΘΑΡΙΣΤΕΣ	118
ΨΕΚΑΣΤΗΡΙΑ	257
ΨΥΓΕΙΑ ΣΥΝΤΗΡΗΣΗΣ ΠΑΓΟΥ	92
ΨΥΚΤΕΣ ΚΡΑΣΙΟΥ	92
ΨΩΜΙΕΡΕΣ	56-57



ΜΠΕΝ ΜΑΡΙ



1

Μπεν μαρι
INOX GN 1/1
στοιβαζόμενο με
υποδοχές στήριξης
για το καπάκι

23-80-050

ΣΥΣΚ/ΣΙΑ 1ΤΕΜ



2

Μπεν μαρι
INOX GN 1/1
με roll top καπάκι και
υποδοχή για ηλεκτρική
αντίσταση

24-10-036

ΣΥΣΚ/ΣΙΑ 1ΤΕΜ



3

Θήκη
ανταλλακτική INOX για
τοποθέτηση υλικού καύσης

23-80-057

ΣΥΣΚ/ΣΙΑ 6ΤΕΜ



4

Πλάκα
ηλεκτρική θέρμανσης
για μπεν μαρι 400W

24-10-037

ΣΥΣΚ/ΣΙΑ 20ΤΕΜ



5

Υλικό καύσης
μεθανόλη 200gr

27-00-001

ΣΥΣΚ/ΣΙΑ 72ΤΕΜ
Δεν ανοίγει η συσκευασία



6

Υλικό καύσης
μεθανόλη 4kg

27-00-002

ΣΥΣΚ/ΣΙΑ 4ΤΕΜ
Δεν ανοίγει η συσκευασία

ΔΙΑΝΕΜΗΤΕΣ ΧΥΜΩΝ - ΔΗΜΗΤΡΙΑΚΩΝ



1

**Διανεμητής
μπύρας-ποτών
2,5lit**

24-05-036

ΣΥΣΚ/ΣΙΑ 6ΤΕΜ



2

**Διανεμητής
χυμών
χωρητικότητας 8lit**

24-07-035

**Βρύση
ανταλλακτικό**

24-07-036

ΣΥΣΚ/ΣΙΑ 1ΤΕΜ



3

**Διανεμητής
δημητριακών
χωρητικότητας
3,5lit**

24-07-037

ΣΥΣΚ/ΣΙΑ 1ΤΕΜ

ΛΕΚΑΝΕΣ GASTRONORM INOX

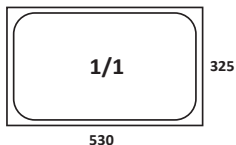

4

**Λεκάνη
INOX Gastronorm GN 1/1**

23-80-000	GN 1/1	53x32,5x2hcm
23-80-001	GN 1/1	53x32,5x4hcm
23-80-002	GN 1/1	53x32,5x6,5hcm
23-80-003	GN 1/1	53x32,5x10hcm
23-80-004	GN 1/1	53x32,5x15hcm
23-80-005	GN 1/1	53x32,5x20hcm
23-45-156	καπάκι PC GN 1/1 διάφανο	
23-80-030	καπάκι INOX 1/1 χωρίς σχισμή	
23-80-036	καπάκι INOX 1/1 με σχισμή	

ΣΥΣΚ/ΣΙΑ 12ΤΕΜ

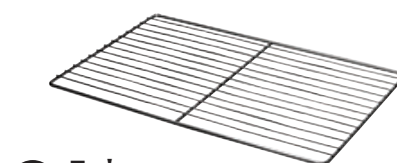

5

**Σχάρα
INOX για να πατάνε
λεκάνες GN 1/2 32,5x26,5**

23-14-131

ΣΥΣΚ/ΣΙΑ 12ΤΕΜ



6

**Σχάρα
INOX για λεκάνες GN 1/1
45,5x25,5hcm
με ποδαράκια για να
μπαινουν μέσα στις
λεκάνες Gastronorm**

23-80-113

ΣΥΣΚ/ΣΙΑ 12ΤΕΜ

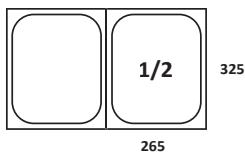

1 Λεκάνη
INOX Gastronorm GN 1/2

23-80-006	GN 1/2	32,5x26,5x2hcm
23-80-007	GN 1/2	32,5x26,5x4hcm
23-80-008	GN 1/2	32,5x26,5x6,5hcm
23-80-009	GN 1/2	32,5x26,5x10hcm
23-80-010	GN 1/2	32,5x26,5x15hcm
23-80-011	GN 1/2	32,5x26,5x20hcm
23-45-157	καπάκι PC GN 1/2 διάφανο	
23-80-031	καπάκι INOX 1/2 χωρίς σχισμή	
23-80-037	καπάκι INOX 1/2 με σχισμή	

ΣΥΣΚ/ΣΙΑ 24ΤΕΜ

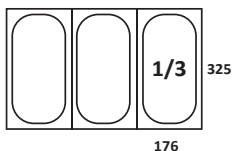

3 Λεκάνη
INOX Gastronorm GN 1/3

23-80-012	GN 1/3	32,5x17,6x2hcm
23-80-013	GN 1/3	32,5x17,6x4hcm
23-80-014	GN 1/3	32,5x17,6x6,5hcm
23-80-015	GN 1/3	32,5x17,6x10hcm
23-80-016	GN 1/3	32,5x17,6x15hcm
23-80-017	GN 1/3	32,5x17,6x20hcm
23-45-158	καπάκι PC GN 1/3 διάφανο	
23-80-032	καπάκι INOX 1/3 χωρίς σχισμή	
23-80-038	καπάκι INOX 1/3 με σχισμή	

ΣΥΣΚ/ΣΙΑ 24ΤΕΜ

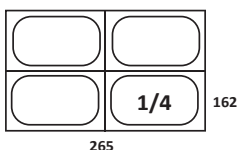

5 Λεκάνη
INOX Gastronorm GN 1/4

23-80-018	GN 1/4	26,5x16,2x2hcm
23-80-019	GN 1/4	26,5x16,2x6,5hcm
23-80-020	GN 1/4	26,5x16,2x10hcm
23-80-021	GN 1/4	26,5x16,2x15hcm
23-80-022	GN 1/4	26,5x16,2x20hcm
23-45-159	καπάκι PC GN 1/4 διάφανο	
23-80-033	καπάκι INOX 1/4 χωρίς σχισμή	
23-80-039	καπάκι INOX 1/4 με σχισμή	

ΣΥΣΚ/ΣΙΑ 24ΤΕΜ



2 Σχάρα
INOX για λεκάνες GN 1/2
25x19,2hcm
με ποδαράκια για να
μπαινούν μέσα στις
λεκάνες Gastronorm

23-80-114
ΣΥΣΚ/ΣΙΑ 12ΤΕΜ



4 Σχάρα
INOX για λεκάνες GN 1/3
25,7x10,9hcm
με ποδαράκια για να
μπαινούν μέσα στις
λεκάνες Gastronorm

23-80-115
ΣΥΣΚ/ΣΙΑ 12ΤΕΜ



6 Σχάρα
INOX για λεκάνες GN 1/4
20,3x10,2hcm
με ποδαράκια για να
μπαινούν μέσα στις
λεκάνες Gastronorm

23-80-116
ΣΥΣΚ/ΣΙΑ 12ΤΕΜ

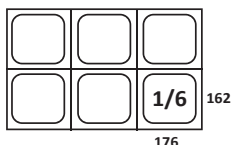

1

176

Λεκάνη

INOX Gastronorm GN 1/6

23-80-023	GN 1/6	17,6x16,2x6,5hcm
23-80-024	GN 1/6	17,6x16,2x10hcm
23-80-025	GN 1/6	17,6x16,2x15hcm
23-80-026	GN 1/6	17,6x16,2x20hcm
23-45-160	καπάκι PC GN 1/6 διάφανο	
23-80-034	καπάκι INOX 1/6 χωρίς σχισμή	
23-80-040	καπάκι INOX GN 1/6 με σχισμή	

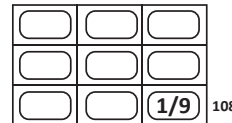
ΣΥΣΚ/ΣΙΑ 24ΤΕΜ**2**

176

Λεκάνη

INOX Gastronorm GN1/9

23-80-027	GN 1/9	17,6x10,8x6,5hcm
23-80-028	GN 1/9	17,6x10,8x10hcm
23-80-029	GN 1/9	17,6x10,8x15hcm
23-45-161	καπάκι PC GN 1/9 διάφανο	
23-80-035	καπάκι INOX 1/9 χωρίς σχισμή	
23-80-041	καπάκι INOX 1/9 με σχισμή	

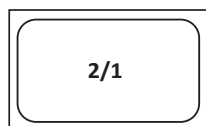
ΣΥΣΚ/ΣΙΑ 24ΤΕΜ**3**

530

650

Λεκάνη

INOX Gastronorm GN 2/1

23-80-065	GN 2/1	65x53x6,5hcm
23-80-066	GN 2/1	65x53x10hcm
23-80-042	καπάκι INOX 2/1 χωρίς σχισμή	
23-14-120	καπάκι INOX 2/1 με σχισμή	

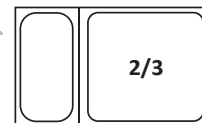
ΣΥΣΚ/ΣΙΑ 12ΤΕΜ**4**

325

354

Λεκάνη

INOX Gastronorm GN 2/3

23-80-043	GN 2/3	35,4x32,5x6,5hcm
23-80-044	GN 2/3	35,4x32,5x10hcm
23-80-045	GN 2/3	35,4x32,5x15hcm
23-80-049	GN 2/3	35,4x32,5x20hcm
23-80-046	καπάκι INOX 2/3 χωρίς σχισμή	

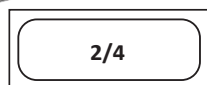
ΣΥΣΚ/ΣΙΑ 24ΤΕΜ**5**

165

525

Λεκάνη

INOX Gastronorm GN 2/4

23-80-067	GN 2/4	52,5x16,5x6,5hcm
23-80-068	GN 2/4	52,5x16,5x10hcm
23-80-069	καπάκι INOX 2/4 χωρίς σχισμή	

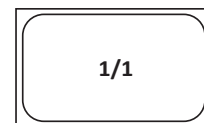
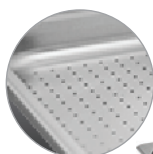
ΣΥΣΚ/ΣΙΑ 24ΤΕΜ

325

530

6**Λεκάνη**

INOX τρυπητή στον πάτο Gastronorm

23-80-058	GN 1/1	ατρύπητη στα πλαϊνά	53x32,5x2hcm
23-80-060	GN 1/1	ατρύπητη στα πλαϊνά	53x32,5x6,5hcm
23-80-061	GN 1/1	τρυπητή στα πλαϊνά	53x32,5x10hcm
23-80-062	GN 1/1	τρυπητή στα πλαϊνά	53x32,5x15hcm
23-80-063	GN 1/2	ατρύπητη στα πλαϊνά	32,5x26,5x6,5hcm
23-80-064	GN 1/2	τρυπητή στα πλαϊνά	32,5x26,5x10hcm
23-80-070	GN 2/1	ατρύπητη στα πλαϊνά	65x53x2hcm
23-80-071	GN 2/1	ατρύπητη στα πλαϊνά	65x53x6,5hcm

ΣΥΣΚ/ΣΙΑ 24ΤΕΜ**7****Σχάρα**PC για λεκάνη
Gastronorm

23-45-241	PC 1/1	46,2x26cm
23-45-242	PC 1/2	26x20cm
23-45-243	PC 1/3	26,7x12cm
23-45-244	PC 1/4	20,9x10,7cm
23-45-245	PC 1/6	12x10,5cm

ΣΥΣΚ/ΣΙΑ 12ΤΕΜ**8****Σχάρα**PP για λεκάνη
Gastronorm

23-45-246	PP 1/1	46,2x26cm
23-45-247	PP 1/2	26x20cm
23-45-248	PP 1/3	26,7x12cm
23-45-249	PP 1/4	20,9x10,7cm
23-45-250	PP 1/6	12x10,5cm

ΣΥΣΚ/ΣΙΑ 12ΤΕΜ**9****Ράβδος**στήριξης INOX για δοχεία
Gastronorm 1/1 (53x2,4cm)
και 1/2 (32,5x2,4cm)
Πάχος: 1mm

23-80-111	1/1
23-80-112	1/2

ΣΥΣΚ/ΣΙΑ 12ΤΕΜ

ΛΕΚΑΝΕΣ GASTRONORM PC

Δοχεία τροφίμων polycarbonate σε διαστάσεις Gastronorm πιστοποιημένα με σήμα καταλληλότητας τροφίμων Στοιβαζόμενα, κατάλληλα για φούρνο μικροκυμάτων έως 100°C και για κατάψυξη έως -40°C

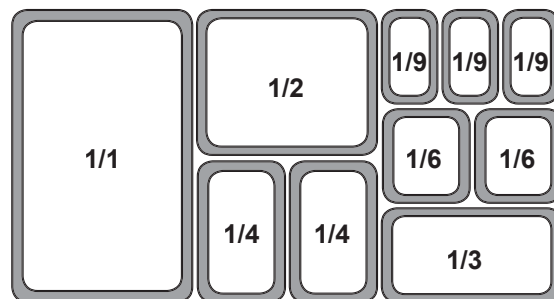

1 Λεκάνη
Gastronorm PC GN 1/1
polycarbonate διάφανη

23-45-225	GN 1/1	53x32,5x6,5hcm
23-45-122	GN 1/1	53x32,5x10hcm
23-45-123	GN 1/1	53x32,5x15hcm
23-45-124	GN 1/1	53x32,5x20hcm
23-45-150	καπάκι PC GN 1/1 διάφανο	

ΣΥΣΚ/ΣΙΑ 12ΤΕΜ



2 Λεκάνη
Gastronorm PC GN 1/2
polycarbonate διάφανη με καπάκι
διάφανο και σπαστή με μεντεσέ και
σχισμή για κουτάλα

23-45-226	GN 1/2	32,5x26,5x6,5hcm
23-45-127	GN 1/2	32,5x26,5x10hcm
23-45-128	GN 1/2	32,5x26,5x15hcm
23-45-129	GN 1/2	32,5x26,5x20hcm
23-45-151	καπάκι PC GN 1/2 διάφανο	
23-45-146	καπάκι PC GN 1/2 με μεντεσέ	

ΣΥΣΚ/ΣΙΑ 24ΤΕΜ



3 Λεκάνη
Gastronorm PC GN 1/3
polycarbonate διάφανη με καπάκι
διάφανο και σπαστή με μεντεσέ και
σχισμή για κουτάλα

23-45-227	GN 1/3	32,5x17,6x6,5hcm
23-45-132	GN 1/3	32,5x17,6x10hcm
23-45-133	GN 1/3	32,5x17,6x15hcm
23-45-134	GN 1/3	32,5x17,6x20hcm
23-45-152	καπάκι PC GN 1/3 διάφανο	
23-45-147	καπάκι PC GN 1/3 με μεντεσέ	

ΣΥΣΚ/ΣΙΑ 24ΤΕΜ



4 Λεκάνη
Gastronorm PC GN 1/4
polycarbonate διάφανη με διάφανο καπάκι

23-45-228	GN 1/4	26,5x16,2x6,5hcm
23-45-137	GN 1/4	26,5x16,2x10hcm
23-45-138	GN 1/4	26,5x16,2x15hcm
23-45-444	GN 1/4	26,5x16,2x20hcm
23-45-153	καπάκι PC GN 1/4 διάφανο	

ΣΥΣΚ/ΣΙΑ 12ΤΕΜ



5 Λεκάνη
Gastronorm PC GN 1/6
polycarbonate διάφανη με καπάκι
διάφανο και σπαστή με μεντεσέ και
σχισμή για κουτάλα

23-45-300	GN 1/6	17,6x16,2x6,5hcm
23-45-141	GN 1/6	17,6x16,2x10hcm
23-45-142	GN 1/6	17,6x16,2x15hcm
23-45-301	GN 1/6	17,6x16,2x20hcm
23-45-154	καπάκι PC GN 1/6 διάφανο	
23-45-148	καπάκι PC GN 1/6 με μεντεσέ	

ΣΥΣΚ/ΣΙΑ 24ΤΕΜ



6 Λεκάνη
Gastronorm PC GN 1/9
polycarbonate διάφανη με διάφανο
καπάκι

23-45-302	GN 1/9	17,6x10,8x6,5hcm
23-45-145	GN 1/9	17,6x10,8x10hcm
23-45-303	GN 1/9	17,6x10,8x15hcm
23-45-155	καπάκι PC GN 1/9 διάφανο	

ΣΥΣΚ/ΣΙΑ 24ΤΕΜ



- 1 Καπάκι**
pp που κλείνει αεροστεγώς
όλες τις λεκάνες pc (σελ. 12-13)



- 2 Λεκάνη**
Gastronorm PC GN1/1
polycarbonate μαύρη με διάφανο
καπάκι

23-45-120	GN 1/1	53x32,5x6,5hcm
23-45-121	GN 1/1	53x32,5x10hcm
23-45-304	GN 1/1	53x32,5x15hcm
23-45-305	GN 1/1	53x32,5x20hcm
23-45-150	καπάκι PC GN 1/1 διάφανο	

ΣΥΣΚ/ΣΙΑ 12ΤΕΜ



- 4 Λεκάνη**
Gastronorm PC GN 1/3
polycarbonate μαύρη με καπάκι διάφανο και
σπαστή με μεντεσέ και σχισμή για κουτάλα

23-45-130	GN 1/3	32,5x17,6x6,5hcm
23-45-131	GN 1/3	32,5x17,6x10hcm
23-45-308	GN 1/3	32,5x17,6x15hcm
23-45-309	GN 1/3	32,5x17,6x20hcm
23-45-152	καπάκι PC GN 1/3 διάφανο	
23-45-147	καπάκι PC GN 1/3 με μεντεσέ	

ΣΥΣΚ/ΣΙΑ 24ΤΕΜ



- 6 Λεκάνη**
Gastronorm PC GN 1/6
polycarbonate μαύρη με καπάκι διάφανο και
σπαστή με μεντεσέ και σχισμή για κουτάλα

23-45-139	GN 1/6	17,6x16,2x6,5hcm
23-45-140	GN 1/6	17,6x16,2x10hcm
23-45-312	GN 1/6	17,6x16,2x15hcm
23-45-313	GN 1/6	17,6x16,2x20hcm
23-45-154	καπάκι PC GN 1/6 διάφανο	
23-45-148	καπάκι PC GN 1/6 με μεντεσέ	

ΣΥΣΚ/ΣΙΑ 24ΤΕΜ

23-45-485	GN 1/1	53x32,5hcm
23-45-486	GN 1/2	32,5x26,5cm
23-45-487	GN 1/3	32,5x17,6cm
23-45-488	GN 1/4	26,5x16,2cm
23-45-489	GN 1/6	17,6x16,2cm
23-45-490	GN 1/9	17,6x10,8cm

ΣΥΣΚ/ΣΙΑ 24ΤΕΜ



- 3 Λεκάνη**
Gastronorm PC GN 1/2 polycarbonate
μαύρη με καπάκι διάφανο και σπαστή με
μεντεσέ και σχισμή για κουτάλα

23-45-125	GN 1/2	32,5x26,5x6,5hcm
23-45-126	GN 1/2	32,5x26,5x10hcm
23-45-306	GN 1/2	32,5x26,5x15hcm
23-45-307	GN 1/2	32,5x26,5x20hcm
23-45-151	καπάκι PC GN 1/1 διάφανο	
23-45-146	καπάκι PC GN 1/2 με μεντεσέ	

ΣΥΣΚ/ΣΙΑ 24ΤΕΜ



- 5 Λεκάνη**
Gastronorm PC GN 1/4 polycarbonate
μαύρη με διάφανο καπάκι

23-45-135	GN 1/4	26,5x16,2x6,5hcm
23-45-136	GN 1/4	26,5x16,2x10hcm
23-45-310	GN 1/4	26,5x16,2x15hcm
23-45-445	GN 1/4	26,5x16,2x20hcm
23-45-153	καπάκι PC GN 1/4 διάφανο	

ΣΥΣΚ/ΣΙΑ 12ΤΕΜ



- 7 Λεκάνη**
Gastronorm PC GN 1/9 polycarbonate
μαύρη με διάφανο καπάκι

23-45-143	GN 1/9	17,6x10,8x6,5hcm
23-45-144	GN 1/9	17,6x10,8x10hcm
23-45-314	GN 1/9	17,6x10,8x15hcm
23-45-155	καπάκι PC GN 1/9 διάφανο	

ΣΥΣΚ/ΣΙΑ 24ΤΕΜ

ΤΑΠΕΡ GASTRONORM PP

PP = POLYPROPYLENE

Δοχεία τροφίμων αεροστεγή σε διαστάσεις Gastronorm πιστοποιημένα με σήμα καταλληλότητας τροφίμων. Κατάλληλα για φούρνο μικροκυμάτων έως 100°C και για κατάψυξη έως -40°C



1 Δοχείο τροφίμων PP GN 1/1

23-45-350	GN 1/1	53x32,5x6,5hcm
23-45-351	GN 1/1	53x32,5x10hcm
23-45-352	GN 1/1	53x32,5x15hcm
23-45-353	GN 1/1	53x32,5x20hcm
23-45-230	καπάκι PP GN 1/1 διάφανο	

ΣΥΣΚ/ΣΙΑ 12ΤΕΜ



3 Δοχείο τροφίμων PP GN 1/3

23-45-358	GN 1/3	32,5x17,6x6,5hcm
23-45-359	GN 1/3	32,5x17,6x10hcm
23-45-360	GN 1/3	32,5x17,6x15hcm
23-45-361	GN 1/3	32,5x17,6x20hcm
23-45-232	καπάκι PP GN 1/3 διάφανο	

ΣΥΣΚ/ΣΙΑ 12ΤΕΜ



5 Δοχείο τροφίμων PP GN 1/6

23-45-366	GN 1/6	17,6x16,2x6,5hcm
23-45-367	GN 1/6	17,6x16,2x10hcm
23-45-368	GN 1/6	17,6x16,2x15hcm
23-45-369	GN 1/6	17,6x16,2x20hcm
23-45-235	καπάκι PP GN 1/6 διάφανο	

ΣΥΣΚ/ΣΙΑ 12ΤΕΜ



2 Δοχείο τροφίμων PP GN 1/2

23-45-354	GN 1/2	32,5x26,5x6,5hcm
23-45-355	GN 1/2	32,5x26,5x10hcm
23-45-356	GN 1/2	32,5x26,5x15hcm
23-45-357	GN 1/2	32,5x26,5x20hcm
23-45-231	καπάκι PP GN 1/2 διάφανο	

ΣΥΣΚ/ΣΙΑ 12ΤΕΜ



4 Δοχείο τροφίμων PP GN 1/4

23-45-362	GN 1/4	26,5x16,2x6,5hcm
23-45-363	GN 1/4	26,5x16,2x10hcm
23-45-364	GN 1/4	26,5x16,2x15hcm
23-45-365	GN 1/4	26,5x16,2x20hcm
23-45-234	καπάκι PP GN 1/4 διάφανο	

ΣΥΣΚ/ΣΙΑ 12ΤΕΜ



6 Δοχείο τροφίμων GN PP 1/9

23-45-370	GN 1/9	17,6x10,8x6,5hcm
23-45-371	GN 1/9	17,6x10,8x10hcm
23-45-372	GN 1/9	17,6x10,8x15hcm
23-45-236	καπάκι PP GN 1/9 διάφανο	

ΣΥΣΚ/ΣΙΑ 12ΤΕΜ

ΤΑΠΕΡ GASTRONORM PP

PP = POLYPROPYLENE

Δοχεία τροφίμων αεροστεγή σε διαστάσεις Gastronorm πιστοποιημένα με σήμα καταλληλότητας τροφίμων. Κατάλληλα για φούρνο μικροκυμάτων έως 100°C και για κατάψυξη έως -40°C

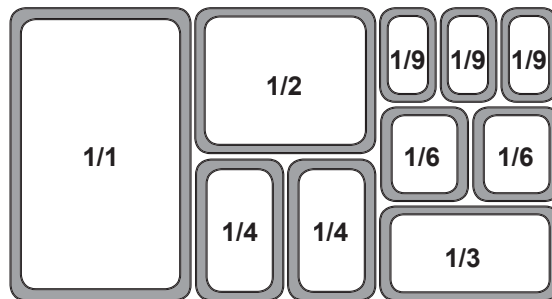

NEO!



1 Δοχείο τροφίμων PP GN 1/1

23-45-491	GN 1/1	53x32,5x6,5hcm
23-45-492	GN 1/1	53x32,5x10hcm
23-45-493	GN 1/1	53x32,5x15hcm
23-45-494	GN 1/1	53x32,5x20hcm
23-45-230	καπάκι PP GN 1/1 διάφανο	

ΣΥΣΚ/ΣΙΑ 12ΤΕΜ

NEO!



2 Δοχείο τροφίμων PP GN 1/2

23-45-495	GN 1/2	32,5x26,5x6,5hcm
23-45-496	GN 1/2	32,5x26,5x10hcm
23-45-497	GN 1/2	32,5x26,5x15hcm
23-45-498	GN 1/2	32,5x26,5x20hcm
23-45-231	καπάκι PP GN 1/2 διάφανο	

ΣΥΣΚ/ΣΙΑ 12ΤΕΜ

NEO!



3 Δοχείο τροφίμων PP GN 1/3

23-45-499	GN 1/3	32,5x17,6x6,5hcm
23-45-500	GN 1/3	32,5x17,6x10hcm
23-45-501	GN 1/3	32,5x17,6x15hcm
23-45-502	GN 1/3	32,5x17,6x20hcm
23-45-232	καπάκι PP GN 1/3 διάφανο	

ΣΥΣΚ/ΣΙΑ 12ΤΕΜ

NEO!



4 Δοχείο τροφίμων PP GN 1/4

23-45-503	GN 1/4	26,5x16,2x6,5hcm
23-45-504	GN 1/4	26,5x16,2x10hcm
23-45-505	GN 1/4	26,5x16,2x15hcm
23-45-506	GN 1/4	26,5x16,2x20hcm
23-45-234	καπάκι PP GN 1/4 διάφανο	

ΣΥΣΚ/ΣΙΑ 12ΤΕΜ

NEO!



5 Δοχείο τροφίμων PP GN 1/6

23-45-507	GN 1/6	17,6x16,2x6,5hcm
23-45-508	GN 1/6	17,6x16,2x10hcm
23-45-509	GN 1/6	17,6x16,2x15hcm
23-45-510	GN 1/6	17,6x16,2x20hcm
23-45-235	καπάκι PP GN 1/6 διάφανο	

ΣΥΣΚ/ΣΙΑ 12ΤΕΜ

NEO!



6 Δοχείο τροφίμων PP GN 1/9

23-45-511	GN 1/9	17,6x10,8x6,5hcm
23-45-512	GN 1/9	17,6x10,8x10hcm
23-45-513	GN 1/9	17,6x10,8x15hcm
23-45-236	καπάκι PP GN 1/9 διάφανο	

ΣΥΣΚ/ΣΙΑ 12ΤΕΜ

ΤΑΠΕΡ GASTRONORM PP

PP = POLYPROPYLENE

Δοχεία τροφίμων αεροστεγή σε διαστάσεις Gastronorm πιστοποιημένα με σήμα καταλληλότητας τροφίμων. Κατάλληλα για φούρνο μικροκυμάτων έως 100°C και για κατάψυξη έως -40°C



1 Δοχείο τροφίμων PP GN 1/1

23-46-058	GN 1/1	53x32,5x6,5hcm
23-46-017	GN 1/1	53x32,5x10hcm
23-46-018	GN 1/1	53x32,5x15hcm
23-46-019	GN 1/1	53x32,5x20hcm

ΣΥΣΚ/ΣΙΑ 6ΤΕΜ



2 Δοχείο τροφίμων PP GN 1/2

23-46-059	GN 1/2	32,5x26,5x6,5hcm
23-46-012	GN 1/2	32,5x26,5x10hcm
23-46-013	GN 1/2	32,5x26,5x15hcm
23-46-014	GN 1/2	32,5x26,5x20hcm

ΣΥΣΚ/ΣΙΑ 6ΤΕΜ



3 Δοχείο τροφίμων PP GN 1/3

23-46-009	GN 1/3	32,5x17,6x6,5hcm
23-46-010	GN 1/3	32,5x17,6x10hcm
23-46-011	GN 1/3	32,5x17,6x15hcm

ΣΥΣΚ/ΣΙΑ 6ΤΕΜ



4 Δοχείο τροφίμων PP GN 1/4

23-46-006	GN 1/4	26,5x16,2x6,5hcm
23-46-007	GN 1/4	26,5x16,2x10hcm
23-46-008	GN 1/4	26,5x16,2x15hcm

ΣΥΣΚ/ΣΙΑ 6ΤΕΜ



5 Δοχείο τροφίμων PP GN 1/6

23-46-003	GN 1/6	17,6x16,2x6,5hcm
23-46-004	GN 1/6	17,6x16,2x10hcm
23-46-005	GN 1/6	17,6x16,2x15hcm

ΣΥΣΚ/ΣΙΑ 12ΤΕΜ



6 Δοχείο τροφίμων PP GN 1/9

23-46-000	GN 1/9	17,6x10,8x6,5hcm
23-46-001	GN 1/9	17,6x10,8x10hcm
23-46-002	GN 1/9	17,6x10,8x15hcm

ΣΥΣΚ/ΣΙΑ 12ΤΕΜ



7 Δοχείο τροφίμων PP GN 2/3

23-46-020	GN 2/3	35,4x32,5x10hcm
23-46-015	GN 2/3	35,4x32,5x15hcm
23-46-016	GN 2/3	35,4x32,5x20hcm

ΣΥΣΚ/ΣΙΑ 6ΤΕΜ





1

Δοχείο

PC αποθήκευσης τροφίμων με διαγράμιση και καπάκι που κλείνει αεροστεγώς

23-45-373	18x18x10hcm	1,9lit
23-45-374	18x18x19hcm	3,8lit
23-45-380	καπάκι PP 1,9/3,8lit	διάφανο

ΣΥΣΚ/ΣΙΑ 12ΤΕΜ



2

Δοχείο

PC αποθήκευσης τροφίμων με διαγράμιση και καπάκι που κλείνει αεροστεγώς

23-45-375	22x22x19hcm	5,7lit
23-45-376	22x22x23hcm	7,6lit
23-45-381	καπάκι PP 5,7/7,6lit	διάφανο

ΣΥΣΚ/ΣΙΑ 12ΤΕΜ



3

Δοχείο

PC αποθήκευσης τροφίμων με διαγράμιση και καπάκι που κλείνει αεροστεγώς

23-45-377	28x28x21hcm	11,4lit
23-45-378	28x28x32hcm	17,2lit
23-45-379	28x28x40hcm	20,8lit
23-45-382	καπάκι PP 11,4/17,2/20,8lit	διάφανο

ΣΥΣΚ/ΣΙΑ 6ΤΕΜ



4

Δοχείο

PC και PP αποθήκευσης τροφίμων με διαγράμιση και καπάκι που κλείνει αεροστεγώς

23-45-050	δοχείο PC	Ø13x12,5hcm	0,95lit
23-45-051	δοχείο PC	Ø18x10,5hcm	2,1lit
23-45-052	δοχείο PC	Ø18x21,5hcm	4,2lit
23-45-457	δοχείο PC	Ø23x20hcm	6lit
23-45-458	δοχείο PC	Ø23x27hcm	7,6lit
23-45-053	καπάκι PC	Ø13	0,95lit
23-45-054	καπάκι PC	Ø18	2,1lit-4,2lit
23-45-459	καπάκι PC	Ø23	6lit-7,6lit
23-45-055	δοχείο PP	Ø13x12,5hcm	0,95lit
23-45-056	δοχείο PP	Ø18x10,5hcm	2,1lit
23-45-057	δοχείο PP	Ø18x21,5hcm	4,2lit
23-45-460	δοχείο PP	Ø23x20hcm	6lit
23-45-461	δοχείο PP	Ø23x27hcm	7,6lit
23-45-058	καπάκι PP	Ø13	0,95lit
23-45-059	καπάκι PP	Ø18	2,1lit-4,2lit
23-45-462	καπάκι PP	Ø23	6lit-7,6lit

ΣΥΣΚ/ΣΙΑ 6ΤΕΜ



5

Τάπερ

ορθογώνιο αεροστεγές

23-25-250	20x13,5x5hcm	1lit
23-25-251	25x17x6hcm	2lit
23-25-252	30x20x7hcm	3lit
23-25-253	33x24x12hcm	6lit
23-25-254	39x30x13hcm	10lit

ΣΥΣΚ/ΣΙΑ 6ΤΕΜ



6

Δοχείο

στρογγυλό αεροστεγές Ø22x22hcm

23-25-391

ΣΥΣΚ/ΣΙΑ 6ΤΕΜ



7

Τάπερ

στρογγυλό σετ 3 τεμαχίων

23-18-005

ΣΥΣΚ/ΣΙΑ 6ΤΕΜ



- 1 Δοχείο**
PS αποθήκευσης τροφίμων και οργάνωσης κουζίνας με καπάκι που κλείνει αεροστεγώς
- | | | |
|-----------|---------|------------|
| 23-49-036 | 0,85lit | 17x11x9hcm |
|-----------|---------|------------|
- ΣΥΣΚ/ΣΙΑ 10ΤΕΜ**



- 2 Δοχείο**
PS αποθήκευσης τροφίμων και οργάνωσης κουζίνας με καπάκι που κλείνει αεροστεγώς
- | | | |
|-----------|--------|--------------|
| 23-49-037 | 1,2lit | 17x11x11 hcm |
|-----------|--------|--------------|
- ΣΥΣΚ/ΣΙΑ 10ΤΕΜ**



- 3 Δοχείο**
PS αποθήκευσης τροφίμων και οργάνωσης κουζίνας με καπάκι που κλείνει αεροστεγώς
- | | | |
|-----------|--------|-------------|
| 23-49-038 | 1,7lit | 17x11x15hcm |
|-----------|--------|-------------|
- ΣΥΣΚ/ΣΙΑ 10ΤΕΜ**



- 4 Δοχείο**
PS αποθήκευσης τροφίμων και οργάνωσης κουζίνας με καπάκι που κλείνει αεροστεγώς
- | | | |
|-----------|--------|-------------|
| 23-49-039 | 2,6lit | 17x11x22hcm |
|-----------|--------|-------------|
- ΣΥΣΚ/ΣΙΑ 10ΤΕΜ**

ΛΕΚΑΝΕΣ ΚΑΙ ΚΟΥΤΑΛΕΣ ΠΑΓΩΤΟΥ



- 5**
Λεκάνη
παγωτού INOX 18/10
- | | |
|-----------|--------------|
| 23-02-308 | 33x16,5x8hcm |
| 23-02-313 | 33x25x12hcm |
| 23-02-323 | 36x25x18hcm |
- ΣΥΣΚ/ΣΙΑ 12ΤΕΜ**



- 6**
Λεκάνη
παγωτού PC σε μαύρο χρώμα
- | | |
|-----------|---------------|
| 23-02-408 | 36x16,5x12hcm |
| 23-02-409 | 36x25x8hcm |
- ΣΥΣΚ/ΣΙΑ 12ΤΕΜ**



- 7**
Λεκάνη
παγωτού PC διάφανη
- | | |
|-----------|---------------|
| 23-02-406 | 36x16,5x12hcm |
| 23-02-407 | 36x25x8hcm |
- ΣΥΣΚ/ΣΙΑ 12ΤΕΜ**



- 8**
Καπάκι
PC διάφανο για λεκάνη παγωτού
- | | |
|-----------|---------|
| 23-02-404 | 36x25cm |
|-----------|---------|
- ΣΥΣΚ/ΣΙΑ 12ΤΕΜ**



- 9**
Καπάκι
PC διάφανο για λεκάνη παγωτού
- | | |
|-----------|-----------|
| 23-02-405 | 36x16,5cm |
|-----------|-----------|
- ΣΥΣΚ/ΣΙΑ 12ΤΕΜ**



- 10**
Κουτάλα
παγωτού αλουμινίου σε μαύρο χρώμα 2oz
- | | |
|-----------|--|
| 23-17-429 | |
|-----------|--|
- ΣΥΣΚ/ΣΙΑ 20ΤΕΜ**



1 **Κουτάλα**
παγωτού αλουμινίου
με γλυκερίνη
2oz

24-06-232

ΣΥΣΚ/ΣΙΑ 20ΤΕΜ



2 **Κουτάλα**
παγωτού αλουμινίου
με γλυκερίνη
2,5oz

24-06-233

ΣΥΣΚ/ΣΙΑ 20ΤΕΜ



3 **Κουτάλα**
παγωτού
αλουμινίου
2oz

24-05-160

ΣΥΣΚ/ΣΙΑ 20ΤΕΜ



4 **Κουτάλα**
παγωτού μοχλός INOX
μήκος 23cm

24-05-066 **∅50mm**

ΣΥΣΚ/ΣΙΑ 12ΤΕΜ



5 **Κουτάλα**
παγωτού μοχλός INOX
μήκος 23cm

24-05-065 **∅60mm**

ΣΥΣΚ/ΣΙΑ 12ΤΕΜ



6 **Κουτάλα**
παγωτού μοχλός
INOX 18/10
τρίγωνη 5,6x6cm

23-08-312

ΣΥΣΚ/ΣΙΑ 12ΤΕΜ

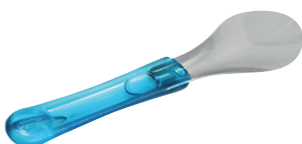

7 **Σπάτουλα**
παγωτού με ακρυλική
λαβή 26cm

23-02-330

23-02-331

23-02-332

23-02-333

ΣΥΣΚ/ΣΙΑ 12ΤΕΜ



8 **Σπάτουλα**
παγωτού με λαβή
πολυπροπυλενίου
26cm

23-02-340

23-02-341

23-02-342

23-02-343

ΣΥΣΚ/ΣΙΑ 12ΤΕΜ



9 **Σπάτουλα**
παγωτού με λαβή
πολυπροπυλενίου
30cm

23-02-337

23-02-338

23-02-339

ΣΥΣΚ/ΣΙΑ 12ΤΕΜ



ΚΑΤΣΑΡΟΛΕΣ-ΜΑΡΜΙΤΕΣ INOX

ΠΡΟΣΟΧΗ!

Η ξηρή θέρμανση δηλαδή όταν το σκεύος θερμαίνεται άδειο, χωρίς υγρό ή τρόφιμα σε επαγωγική, ηλεκτρική ή εστία αερίου και τοποθετηθεί αμέσως κάτω από κρύο νερό, αυξάνει σημαντικά τη θερμική καταπόνηση και ενδέχεται να γίνει αποκόλληση της βάσης induction.



INDUCTION
HOB



GAS



ELECTRIC



CERAMIC
GLASS
HOB



1

Χύτρα
ρηχή INOX με καπάκι
Ø24x10hcm 4,8lit

24-20-020

ΣΥΣΚ/ΣΙΑ 4ΤΕΜ



2

Χύτρα
ρηχή INOX με καπάκι
Ø26x11hcm 5,9lit

24-20-026

ΣΥΣΚ/ΣΙΑ 4ΤΕΜ



3

Χύτρα
ρηχή INOX με καπάκι
Ø28x12hcm 7,6lit

24-20-021

ΣΥΣΚ/ΣΙΑ 4ΤΕΜ



4

Χύτρα
ρηχή INOX με καπάκι
Ø30x12hcm 9lit

24-20-027

ΣΥΣΚ/ΣΙΑ 2ΤΕΜ



5

Χύτρα
ρηχή INOX με καπάκι
Ø32x12hcm 10lit

24-20-022

ΣΥΣΚ/ΣΙΑ 2ΤΕΜ



6

Χύτρα
ρηχή INOX με καπάκι
Ø36x14hcm 14lit

24-20-023

ΣΥΣΚ/ΣΙΑ 2ΤΕΜ



1

Χύτρα
ρηχή INOX με καπάκι
Ø40x15hcm 20lit

24-20-024

ΣΥΣΚ/ΣΙΑ 1ΤΕΜ



2

Χύτρα
ρηχή INOX με καπάκι
Ø45x20hcm 30lit

24-20-025

ΣΥΣΚ/ΣΙΑ 1ΤΕΜ



3

Χύτρα
ρηχή INOX με καπάκι
Ø50x22hcm 42lit

24-20-028

ΣΥΣΚ/ΣΙΑ 1ΤΕΜ



4

Χύτρα
βαθιά INOX με καπάκι
Ø24x14hcm 6lit

24-20-010

ΣΥΣΚ/ΣΙΑ 4ΤΕΜ



5

Χύτρα
βαθιά INOX με καπάκι
Ø26x15hcm 8lit

24-20-016

ΣΥΣΚ/ΣΙΑ 4ΤΕΜ



6

Χύτρα
βαθιά INOX με καπάκι
Ø28x16hcm 9lit

24-20-011

ΣΥΣΚ/ΣΙΑ 4ΤΕΜ



7

Χύτρα
βαθιά INOX με καπάκι
Ø30x18hcm 13lit

24-20-017

ΣΥΣΚ/ΣΙΑ 2ΤΕΜ



8

Χύτρα
βαθιά INOX με καπάκι
Ø32x22hcm 17lit

24-20-012

ΣΥΣΚ/ΣΙΑ 2ΤΕΜ



9

Χύτρα
βαθιά INOX με καπάκι
Ø36x24hcm 24lit

24-20-013

ΣΥΣΚ/ΣΙΑ 2ΤΕΜ



1
Χύτρα
 βαθιά INOX με καπάκι
 Ø40x26hcm 32lit
24-20-014
ΣΥΣΚ/ΣΙΑ 1ΤΕΜ



2
Χύτρα
 βαθιά INOX με καπάκι
 Ø45x28hcm 43lit
24-20-015
ΣΥΣΚ/ΣΙΑ 1ΤΕΜ



3
Χύτρα
 βαθιά INOX με καπάκι
 Ø50x30hcm 58lit
24-20-018
ΣΥΣΚ/ΣΙΑ 1ΤΕΜ



4
Μαρμίτα
 INOX με καπάκι
 Ø24x24hcm 10,7lit
24-20-001
ΣΥΣΚ/ΣΙΑ 4ΤΕΜ



5
Μαρμίτα
 INOX με καπάκι
 Ø26x26hcm 14lit
24-20-007
ΣΥΣΚ/ΣΙΑ 4ΤΕΜ



6
Μαρμίτα
 INOX με καπάκι
 Ø28x28hcm 17lit
24-20-002
ΣΥΣΚ/ΣΙΑ 4ΤΕΜ



7
Μαρμίτα
 INOX με καπάκι
 Ø30x30hcm 21lit
24-20-008
ΣΥΣΚ/ΣΙΑ 2ΤΕΜ



8
Μαρμίτα
 INOX με καπάκι
 Ø32x32hcm 25lit
24-20-003
ΣΥΣΚ/ΣΙΑ 2ΤΕΜ



9
Μαρμίτα
 INOX με καπάκι
 Ø36x36hcm 36lit
24-20-004
ΣΥΣΚ/ΣΙΑ 2ΤΕΜ



1

Μαρμίτα
INOX με καπάκι
Ø40x40hcm 50lit

24-20-005
ΣΥΣΚ/ΣΙΑ 1ΤΕΜ



2

Μαρμίτα
INOX με καπάκι
Ø45x45hcm 72lit

24-20-006
ΣΥΣΚ/ΣΙΑ 1ΤΕΜ



3

Μαρμίτα
INOX με καπάκι
Ø50x50hcm 98lit

24-20-009
ΣΥΣΚ/ΣΙΑ 4ΤΕΜ



4

Κατσαρόλα
INOX με χερούλι και καπάκι
Ø16x11hcm 2,2lit

24-20-030
ΣΥΣΚ/ΣΙΑ 4ΤΕΜ



5

Κατσαρόλα
INOX με χερούλι και καπάκι
Ø18x11hcm 3lit

24-20-031
ΣΥΣΚ/ΣΙΑ 4ΤΕΜ



6

Κατσαρόλα
INOX με χερούλι και καπάκι
Ø20x13hcm 4lit

24-20-032
ΣΥΣΚ/ΣΙΑ 4ΤΕΜ



7

Κατσαρόλα
INOX με χερούλι και καπάκι
Ø24x15hcm 6,5lit

24-20-033
ΣΥΣΚ/ΣΙΑ 4ΤΕΜ



8

Θήκη
INOX για μακαρόνια
16x15,2x18hcm

24-06-077
ΣΥΣΚ/ΣΙΑ 4ΤΕΜ



9

Κατσαρόλα
για μύδια Ø18cm

23-08-610
ΣΥΣΚ/ΣΙΑ 6ΤΕΜ



10

Κατσαρόλα
για μύδια Ø24cm

23-08-611
ΣΥΣΚ/ΣΙΑ 4ΤΕΜ

ΤΗΓΑΝΙΑ ΑΛΟΥΜΙΝΙΟΥ



1



Τηγάνι

αλουμινίου αντικολλητικό με σιδερένια χειρολαβή

24-03-001	Ø22x4cm
24-03-002	Ø24x5cm
24-03-003	Ø26x5cm
24-03-004	Ø28x5cm
24-03-005	Ø30x6cm
24-03-006	Ø32x6cm
24-03-015	Ø34x6cm
24-05-006	Ø36x6,5cm
24-05-007	Ø40x7,5cm

ΣΥΣΚ/ΣΙΑ 6ΤΕΜ



2



Τηγάνι

αλουμινίου αντικολλητικό με ΙΝΟΧ χειρολαβή

24-03-007	Ø24x4,5cm
24-03-008	Ø26x5cm
24-03-010	Ø30x5cm

ΣΥΣΚ/ΣΙΑ 6ΤΕΜ



4

Ξυλάκι

κρέπας 17x19cm

12-01-001

ΣΥΣΚ/ΣΙΑ 12ΤΕΜ



3



Τηγάνι

αλουμινίου WOK αντικολλητικό με σιδερένια χειρολαβή

24-03-012	Ø28x8cm
24-03-014	Ø30x9cm

ΣΥΣΚ/ΣΙΑ 6ΤΕΜ



5

Σπάτουλα

κρέπας 18x24cm

12-01-002

ΣΥΣΚ/ΣΙΑ 12ΤΕΜ



6



Τηγάνι

αλουμινίου κρέπας-ομελέτας αντικολλητικό με σιδερένια χειρολαβή

24-03-013	Ø26x2cm
24-03-011	Ø28x2cm

ΣΥΣΚ/ΣΙΑ 6ΤΕΜ



NEO!

7



Σχαροτήγανο

αλουμινίου αντικολλητικό με μαύρη πλαστική χειρολαβή

24-03-016 | Ø28x28cm

ΣΥΣΚ/ΣΙΑ 6ΤΕΜ



NEO!

8



Σχαροτήγανο

αλουμινίου αντικολλητικό με μαύρη πλαστική χειρολαβή

24-03-017 | Ø36x26cm

ΣΥΣΚ/ΣΙΑ 6ΤΕΜ

NEO!



1

Σχαροτήγανο
μαντεμένιο
με ξύλινη λαβή
28x28x2,2hcm

24-05-260

ΣΥΣΚ/ΣΙΑ 10ΤΕΜ



2

Τηγάνι
μαντεμένιο με χερούλι
και ξύλινη βάση

24-05-042 15,5x4hcm

24-05-058 20x4,5hcm

ΣΥΣΚ/ΣΙΑ 10ΤΕΜ



3

Σαγάνι
μαντεμένιο
στρογγύλο
με ξύλινη βάση
Ø16x4hcm

24-05-041

ΣΥΣΚ/ΣΙΑ 10ΤΕΜ



4

Σαγάνι
μαντεμένιο
οβάλ
με ξύλινη βάση
21,7x15,5x4,5hcm

24-05-040

ΣΥΣΚ/ΣΙΑ 8ΤΕΜ



5

Τηγάνι
μαντεμένιο οβάλ με
αποσπώμενο χερούλι
και ξύλινη βάση
28x18cm

24-05-059

ΣΥΣΚ/ΣΙΑ 8ΤΕΜ



6

Σαγάνι
μαντεμένιο
ορθογώνιο
με ξύλινη βάση
20x12,5x3hcm

24-05-060

ΣΥΣΚ/ΣΙΑ 10ΤΕΜ



7

Τηγάνι
μαντεμένιο με
χερούλι και εσωτερική
επίστρωση εμαγιέ 16cm
σε γκρι χρώμα

23-08-612

ΣΥΣΚ/ΣΙΑ 6ΤΕΜ



8

Σαγάνι
μαντεμένιο στρογγύλο
με εσωτερική επίστρωση
εμαγιέ 16cm
σε γκρι χρώμα

23-08-614

ΣΥΣΚ/ΣΙΑ 6ΤΕΜ



9

Πλάκα
μαντεμένια διπλής όψης
45,5x23x1,5hcm

24-05-043

ΣΥΣΚ/ΣΙΑ 4ΤΕΜ



10

Βάση
ξύλινη για μαντεμένια
πλάκα διπλής όψης

24-05-044

ΣΥΣΚ/ΣΙΑ 4ΤΕΜ



11

Τσαγιέρα
μαντεμένια με εσωτερική
επίστρωση εμαγιέ 0,6lit

24-05-046 0,6lit

ΣΥΣΚ/ΣΙΑ 12ΤΕΜ

ΠΥΡΙΜΑΧΑ ΣΚΕΥΗ

Πυρίμαχα σκεύη εξαιρετικής αντοχής και φινιρίσματος κατάλληλα για φούρνους, εστίες υγραερίου, ηλεκτρικές εστίες και φούρνους μικροκυμάτων



1 Σκεύος
πυρίμαχο Ø14x5hcm
23-50-020 | σκεύος | 12TEM
23-50-022 | καπάκι | 30TEM
Δεν ανοίγει η συσκευασία



2 Σκεύος
πυρίμαχο Ø17x5hcm
23-50-021 | σκεύος | 8TEM
23-50-023 | καπάκι | 20TEM
Δεν ανοίγει η συσκευασία



3 Σκεύος
πυρίμαχο Ø14x5hcm
23-50-025 | σκεύος | 16TEM
23-50-022 | καπάκι | 30TEM
Δεν ανοίγει η συσκευασία



4 Σκεύος
πυρίμαχο Ø17x6hcm
23-50-026 | σκεύος | 8TEM
23-50-023 | καπάκι | 20TEM
Δεν ανοίγει η συσκευασία



5 Κανάτα
πυρίμαχη 1000ml
23-50-008
ΣΥΣΚ/ΣΙΑ 6TEM
Δεν ανοίγει η συσκευασία



6 Σκεύος
πυρίμαχο οβάλ
Ø24x17x5hcm
23-50-032
ΣΥΣΚ/ΣΙΑ 8TEM
Δεν ανοίγει η συσκευασία



7 Σκεύος
πυρίμαχο ορθογώνιο
25x15x6hcm
23-50-041
ΣΥΣΚ/ΣΙΑ 4TEM
Δεν ανοίγει η συσκευασία



8 Σκεύος
πυρίμαχο τετράγωνο
22x22x5hcm
23-50-031
ΣΥΣΚ/ΣΙΑ 6TEM
Δεν ανοίγει η συσκευασία



9 Γάστρα
πυρίμαχη με καπάκι
Ø30x20hcm
23-50-037
ΣΥΣΚ/ΣΙΑ 1TEM



10 Γάστρα
πυρίμαχη με καπάκι
Ø35x23hcm
23-50-038
ΣΥΣΚ/ΣΙΑ 1TEM



11 Γάστρα
πυρίμαχη με καπάκι
Ø37x23x15hcm
23-50-033
ΣΥΣΚ/ΣΙΑ 1TEM



1 **Γάστρα**
 πυρίμαχη με καπάκι
 Ø18x22hcm
23-50-034
ΣΥΣΚ/ΣΙΑ 1ΤΕΜ



2 **Γάστρα**
 πυρίμαχη με καπάκι
 Ø20x24hcm
23-50-035
ΣΥΣΚ/ΣΙΑ 1ΤΕΜ



3 **Γάστρα**
 πυρίμαχη με καπάκι
 Ø24x26hcm
23-50-036
ΣΥΣΚ/ΣΙΑ 1ΤΕΜ

ΣΚΕΥΗ ΣΕΡΒΙΡΙΣΜΑΤΟΣ



4 **Μπολ**
 σερβιρίσματος INOX
 σφυρήλατο Ø9x11,4hcm
23-90-034
ΣΥΣΚ/ΣΙΑ 48ΤΕΜ

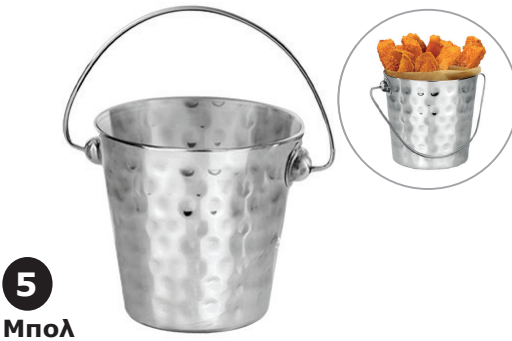

5 **Μπολ**
 σερβιρίσματος INOX
 σφυρήλατο με χερούλι
 Ø10x9hcm
23-90-064
ΣΥΣΚ/ΣΙΑ 36ΤΕΜ



6 **Καλάθι**
 σερβιρίσματος
 σφυρήλατο 24x14x7hcm
23-90-010
ΣΥΣΚ/ΣΙΑ 36ΤΕΜ



7 **Πιατέλα**
 σερβιρίσματος σφυρήλατη
 Ø31x4hcm
23-90-063
ΣΥΣΚ/ΣΙΑ 36ΤΕΜ



8 **Φριτούρα**
 σερβιρίσματος
 INOX ορθογώνια
 25,5x13,5x4,5hcm
24-05-114
ΣΥΣΚ/ΣΙΑ 12ΤΕΜ



9 **Φριτούρα**
 σερβιρίσματος
 INOX στρόγγυλη
 Ø9x8,5hcm
24-05-112
ΣΥΣΚ/ΣΙΑ 24ΤΕΜ



10 **Φριτούρα**
 σερβιρίσματος
 INOX τετράγωνη
 Ø12,5x10x8hcm
24-05-113
ΣΥΣΚ/ΣΙΑ 24ΤΕΜ



11 **Πλατώ**
 σερβιρίσματος
 ξύλινο
 30x22x1,5hcm
23-06-074
ΣΥΣΚ/ΣΙΑ 30ΤΕΜ





1

Πλατώ
σερβιρίσματος
fiberglass
46x27cm

23-47-036

ΣΥΣΚ/ΣΙΑ 6ΤΕΜ



Με σήμα καταλληλότητας τροφίμων

Πλένεται στο πλυντήριο πιάτων

Αντοχή σε θερμοκρασίες -40° έως +140°



2

Βιτρίνα
σερβιρίσματος για μπουφέ

23-35-020 90x50cm

ΣΥΣΚ/ΣΙΑ 1ΤΕΜ



3

Πλατώ
σερβιρίσματος PP στρόγγυλο
σε καφέ χρώμα με ύψος 2hcm

23-49-025 Ø24cm ΤΑ 4ΤΕΜ

23-49-026 Ø30cm ΤΑ 4ΤΕΜ

ΣΥΣΚ/ΣΙΑ 4ΤΕΜ



4

Πλατώ
σερβιρίσματος PP στρόγγυλο
σε μπέζ χρώμα με ύψος 2hcm

23-49-027 Ø24cm ΤΑ 4ΤΕΜ

23-49-028 Ø30cm ΤΑ 4ΤΕΜ

ΣΥΣΚ/ΣΙΑ 4ΤΕΜ



5

Πλατώ
σερβιρίσματος PP στρόγγυλο
σε μαύρο χρώμα με ύψος 0,5hcm

23-49-029 Ø25cm

23-49-030 Ø30cm

23-49-031 Ø35cm

ΣΥΣΚ/ΣΙΑ 6ΤΕΜ



5

Πλατώ
σερβιρίσματος PP ορθογώνιο
σε μαύρο χρώμα με ύψος 0,5hcm

23-49-032 20x17,5cm

23-49-033 30x20cm

ΣΥΣΚ/ΣΙΑ 6ΤΕΜ

Πλένεται στο πλυντήριο πιάτων

Αντοχή σε θερμοκρασίες -20° έως +110°



Με σήμα καταλληλότητας τροφίμων



White design

NEO!

1
Πιατέλα

μελαμίνης GN1/1 σε λευκό χρώμα

23-54-001	53x32,5x2hcm	15TEM
23-54-002	53x32,5x6,5hcm	7TEM
23-54-003	53x32,5x10hcm	5TEM

Η αναγραφόμενη τιμή αφορά το τεμάχιο

NEO!

2
Πιατέλα

μελαμίνης GN1/2 σε λευκό χρώμα

23-54-007	32,5x26,5x2hcm	30TEM
23-54-008	32,5x26,5x6,5hcm	14TEM
23-54-009	32,5x26,5x10hcm	10TEM

Η αναγραφόμενη τιμή αφορά το τεμάχιο

NEO!

3
Πιατέλα

μελαμίνης GN1/3 σε λευκό χρώμα

23-54-013	32,5x17,6x2hcm	45TEM
23-54-014	32,5x17,6x6,5hcm	18TEM
23-54-015	32,5x17,6x10hcm	15TEM

Η αναγραφόμενη τιμή αφορά το τεμάχιο

NEO!

4
Πιατέλα

μελαμίνης σε λευκό χρώμα

23-54-065	36x24x5hcm	12TEM
23-54-066	40x26x5hcm	10TEM

Η αναγραφόμενη τιμή αφορά το τεμάχιο

NEO!

5
Πιατέλα

μελαμίνης σε λευκό χρώμα

23-54-107	19x19x8hcm	30TEM
23-54-108	24x24x10hcm	20TEM
23-54-109	30x30x12,5hcm	10TEM

Η αναγραφόμενη τιμή αφορά το τεμάχιο

NEO!

6
Πιατέλα

μελαμίνης σε λευκό χρώμα

23-54-171	23,5x17,5x2,3hcm	30TEM
23-54-172	32,5x26,5x2,3hcm	20TEM
23-54-173	53x16,5x2,3hcm	20TEM
23-54-174	53x32x2,5hcm	10TEM

Η αναγραφόμενη τιμή αφορά το τεμάχιο

NEO!

7
Πιατέλα

μελαμίνης σε λευκό χρώμα

23-54-184	28x19x3,5hcm	26TEM
23-54-185	32x21x3,6hcm	16TEM
23-54-186	34x23x4hcm	12TEM
23-54-187	25x25x3,4hcm	20TEM
23-54-188	28x28x3,7hcm	20TEM

Η αναγραφόμενη τιμή αφορά το τεμάχιο

NEO!**1****Πιατέλα**

μελαμίνης σε λευκό χρώμα

23-54-037	30x15x2,6hcm	40TEM
23-54-038	36x16x2,7hcm	30TEM
23-54-039	34x20x2,7hcm	30TEM
23-54-040	40x25x2,8hcm	20TEM

Η αναγραφόμενη τιμή αφορά το τεμάχιο

NEO!**2****Πιατέλα**

μελαμίνης ορθογώνια σε λευκό χρώμα

23-54-023	35x18x2hcm	24TEM
23-54-024	35x25x2hcm	28TEM
23-54-025	43x25x2hcm	20TEM
23-54-026	51x24x2hcm	16TEM

Η αναγραφόμενη τιμή αφορά το τεμάχιο

NEO!**3****Πιατέλα**

μελαμίνης στρόγγυλη σε λευκό χρώμα

23-54-031	Ø33x2hcm	15TEM
-----------	----------	-------

Η αναγραφόμενη τιμή αφορά το τεμάχιο

NEO!**4****Πιατέλα**

μελαμίνης τετράγωνη σε λευκό χρώμα

23-54-021	35x35x2hcm	12TEM
-----------	------------	-------

Η αναγραφόμενη τιμή αφορά το τεμάχιο

NEO!**5****Πλατώ**

μελαμίνης σε λευκό χρώμα

23-54-213	32,5x17,5cm	36TEM
23-54-214	32,5x26,5cm	24TEM
23-54-215	53x16,5cm	24TEM
23-54-216	53x32,5cm	10TEM

Η αναγραφόμενη τιμή αφορά το τεμάχιο

NEO!**6****Πλατώ**

μελαμίνης σε λευκό χρώμα

23-54-235	Ø33cm	18TEM
23-54-236	Ø43cm	12TEM

Η αναγραφόμενη τιμή αφορά το τεμάχιο

NEO!**7****Πλατώ**

μελαμίνης στρόγγυλο σε λευκό χρώμα

23-54-246	Ø32cm	15TEM
-----------	-------	-------

Η αναγραφόμενη τιμή αφορά το τεμάχιο

NEO!**8****Πλατώ**

μελαμίνης ορθογώνιο σε λευκό χρώμα

23-54-251	32,5x17,5cm	18TEM
-----------	-------------	-------

Η αναγραφόμενη τιμή αφορά το τεμάχιο

NEO!**9****Πιατέλα**

μελαμίνης στρόγγυλη σε λευκό χρώμα

23-54-280	Ø20x6,5hcm	24TEM
23-54-284	Ø24x8hcm	16TEM
23-54-288	Ø28x9hcm	10TEM

Η αναγραφόμενη τιμή αφορά το τεμάχιο

NEO!**10****Πιατέλα**

μελαμίνης σε λευκό χρώμα

23-54-256	Ø18x2,5hcm	72TEM
23-54-262	Ø24x3hcm	24TEM
23-54-268	Ø28x3,2hcm	12TEM
23-54-274	Ø32x3,5hcm	15TEM

Η αναγραφόμενη τιμή αφορά το τεμάχιο

NEO!**1****Πιατέλα**

μελαμίνης κυρτή σε λευκό χρώμα

23-54-033 40x15x2hcm **40TEM****23-54-034** 51,5x15x2hcm **30TEM**

Η αναγραφόμενη τιμή αφορά το τεμάχιο

NEO!**2****Πιατέλα**

μελαμίνης σε λευκό χρώμα

23-54-053 33x27x2,5hcm **25TEM**

Η αναγραφόμενη τιμή αφορά το τεμάχιο

NEO!**3****Πιατέλα**

μελαμίνης σε λευκό χρώμα

23-54-059 28x15x7hcm **20TEM****23-54-060** 38x19x10hcm **12TEM****23-54-061** 47x26x11hcm **12TEM**

Η αναγραφόμενη τιμή αφορά το τεμάχιο

NEO!**4****Πιατέλα**

μελαμίνης σε λευκό χρώμα

23-54-129 28x12x3hcm **48TEM****23-54-130** 37,5x16x4,5hcm **20TEM**

Η αναγραφόμενη τιμή αφορά το τεμάχιο

NEO!**5****Πιατέλα**

μελαμίνης σε λευκό χρώμα

23-54-097 10x10x4hcm **64TEM****23-54-098** 12,5x12,5x5hcm **24TEM****23-54-099** 19x19x8,5hcm **10TEM****23-54-100** 25x25x11,5hcm **5TEM**

Η αναγραφόμενη τιμή αφορά το τεμάχιο

NEO!**6****Πιατέλα**

μελαμίνης οβάλ σε λευκό χρώμα

23-54-069 35x26x5hcm **24TEM****23-54-070** 40x30x5,5hcm **12TEM****23-54-071** 48x34x5,5hcm **10TEM**

Η αναγραφόμενη τιμή αφορά το τεμάχιο

NEO!**7****Πιατέλα**

μελαμίνης ορθογώνια σε λευκό χρώμα

23-54-049 36x13,5x3hcm **40TEM****23-54-050** 42x15,5x3hcm **36TEM**

Η αναγραφόμενη τιμή αφορά το τεμάχιο

NEO!**8****Πιατέλα**

μελαμίνης οβάλ σε λευκό χρώμα

23-54-077 30,5x12,5x10,6hcm **20TEM**

Η αναγραφόμενη τιμή αφορά το τεμάχιο

NEO!**9****Πιατέλα**

μελαμίνης ορθογώνια σε λευκό χρώμα

23-54-045 33,5x16x2hcm **44TEM****23-54-046** 46x15x2hcm **20TEM**

Η αναγραφόμενη τιμή αφορά το τεμάχιο

NEO!**10****Πιατέλα**

μελαμίνης σε λευκό χρώμα

23-54-119 Ø33,5x8hcm **8TEM**

Η αναγραφόμενη τιμή αφορά το τεμάχιο

NEO!**1****Πιατέλα**

μελαμίνης σε λευκό χρώμα

23-54-055	12,5x4hcm	72TEM
23-54-056	17x5hcm	60TEM

Η αναγραφόμενη τιμή αφορά το τεμάχιο

NEO!**2****Πιατέλα**

μελαμίνης σε λευκό χρώμα

23-54-079	Ø38,5x9,3hcm	8TEM
-----------	--------------	------

Η αναγραφόμενη τιμή αφορά το τεμάχιο

NEO!**3****Πιατέλα**

μελαμίνης σε λευκό χρώμα

23-54-083	Ø20x6hcm	20TEM
23-54-084	Ø25x8hcm	12TEM
23-54-085	Ø30x9hcm	7TEM

Η αναγραφόμενη τιμή αφορά το τεμάχιο

NEO!**4****Πιατέλα**

μελαμίνης σε λευκό χρώμα

23-54-089	Ø17x8,4hcm	28TEM
23-54-090	Ø20x9,8hcm	24TEM
23-54-091	Ø23x11hcm	16TEM

Η αναγραφόμενη τιμή αφορά το τεμάχιο

NEO!**5****Πιατέλα**

μελαμίνης τρίγωνη σε λευκό χρώμα

23-54-075	43,5x43,5x5hcm	10TEM
-----------	----------------	-------

Η αναγραφόμενη τιμή αφορά το τεμάχιο

NEO!**6****Πιατέλα**

μελαμίνης σε λευκό χρώμα

23-54-105	38x30,5x13hcm	6TEM
-----------	---------------	------

Η αναγραφόμενη τιμή αφορά το τεμάχιο

NEO!**7****Πιατέλα**

μελαμίνης σε λευκό χρώμα

23-54-081	35,5x28x17,5hcm	6TEM
-----------	-----------------	------

Η αναγραφόμενη τιμή αφορά το τεμάχιο

NEO!**8****Πιατέλα**

μελαμίνης σε λευκό χρώμα

23-54-095	21,5x18x10,5hcm	24TEM
-----------	-----------------	-------

Η αναγραφόμενη τιμή αφορά το τεμάχιο

NEO!**9****Πιατέλα**

μελαμίνης σε λευκό χρώμα

23-54-113	Ø16x7hcm	40TEM
23-54-114	Ø19x9hcm	28TEM
23-54-115	Ø23x10hcm	15TEM

Η αναγραφόμενη τιμή αφορά το τεμάχιο

NEO!**10****Πιατέλα**

μελαμίνης σε λευκό χρώμα

23-54-121	Ø9x4,5hcm	120TEM
23-54-122	Ø11x5,5hcm	75TEM
23-54-123	Ø16x8hcm	25TEM
23-54-124	Ø19x9,5hcm	20TEM

Η αναγραφόμενη τιμή αφορά το τεμάχιο



Black design

NEO!



1

Πιατέλα

μελαμίνης GN1/1 σε μαύρο χρώμα

23-54-004	53x32,5x2hcm	15TEM
23-54-005	53x32,5x6,5hcm	7TEM
23-54-006	53x32,5x10hcm	5TEM

Η αναγραφόμενη τιμή αφορά το τεμάχιο

NEO!



2

Πιατέλα

μελαμίνης GN1/2 σε μαύρο χρώμα

23-54-010	32,5x26,5x2hcm	30TEM
23-54-011	32,5x26,5x6,5hcm	14TEM
23-54-012	32,5x26,5x10hcm	10TEM

Η αναγραφόμενη τιμή αφορά το τεμάχιο

NEO!



3

Πιατέλα

μελαμίνης GN1/3 σε μαύρο χρώμα

23-54-016	32,5x17,6x2hcm	45TEM
23-54-017	32,5x17,6x6,5hcm	18TEM
23-54-018	32,5x17,6x10hcm	15TEM

Η αναγραφόμενη τιμή αφορά το τεμάχιο

NEO!



4

Πιατέλα

μελαμίνης σε μαύρο χρώμα

23-54-067	36x24x5hcm	12TEM
23-54-068	40x26x5hcm	10TEM

Η αναγραφόμενη τιμή αφορά το τεμάχιο

NEO!



5

Πιατέλα

μελαμίνης σε μαύρο χρώμα

23-54-110	19x19x8hcm	30TEM
23-54-111	24x24x10hcm	20TEM
23-54-112	30x30x12,5hcm	10TEM

Η αναγραφόμενη τιμή αφορά το τεμάχιο

NEO!

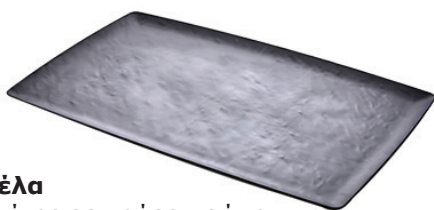

6

Πιατέλα

μελαμίνης σε μαύρο χρώμα

23-54-167	32,5x17,5x2,3hcm	30TEM
23-54-168	32,5x26,5x2,3hcm	20TEM
23-54-169	53x16,5x2,3hcm	20TEM
23-54-170	53x32,5x2,3hcm	10TEM

Η αναγραφόμενη τιμή αφορά το τεμάχιο

NEO!



7

Πιατέλα

μελαμίνης σε μαύρο χρώμα

23-54-179	28x19x3,5hcm	26TEM
23-54-180	32x21x3,6hcm	16TEM
23-54-181	34x23x4hcm	12TEM
23-54-182	25x25x3,4hcm	20TEM
23-54-183	28x28x3,7hcm	20TEM

Η αναγραφόμενη τιμή αφορά το τεμάχιο

NEO!**1****Πιατέλα**

μελαμίνης ορθογώνια σε μαύρο χρώμα

23-54-041	30x15x2,6hcm	40TEM
23-54-042	36x16x2,7hcm	30TEM
23-54-043	34x20x2,7hcm	30TEM
23-54-044	40x25x2,8hcm	20TEM

Η αναγραφόμενη τιμή αφορά το τεμάχιο

NEO!**2****Πιατέλα**

μελαμίνης ορθογώνια σε μαύρο χρώμα

23-54-027	35x18x2hcm	24TEM
23-54-028	35x25x2hcm	28TEM
23-54-029	43x25x2hcm	20TEM
23-54-030	51x24x2hcm	16TEM

Η αναγραφόμενη τιμή αφορά το τεμάχιο

NEO!**3****Πιατέλα**

μελαμίνης στρόγγυλη σε μαύρο χρώμα

23-54-032	Ø33x2hcm	15TEM
-----------	----------	-------

Η αναγραφόμενη τιμή αφορά το τεμάχιο

NEO!**4****Πιατέλα**

μελαμίνης τετράγωνη σε μαύρο χρώμα

23-54-022	35x35x2hcm	12TEM
-----------	------------	-------

Η αναγραφόμενη τιμή αφορά το τεμάχιο

NEO!**5****Πλατώ**

μελαμίνης ορθογώνια σε μαύρο χρώμα

23-54-209	32,5x17,5cm	36TEM
23-54-210	32,5x26,5cm	24TEM
23-54-211	53x16,5cm	24TEM
23-54-212	53x32,5cm	10TEM

Η αναγραφόμενη τιμή αφορά το τεμάχιο

NEO!**6****Πλατώ**

μελαμίνης στρόγγυλη σε μαύρο χρώμα

23-54-233	Ø33cm	18TEM
23-54-234	Ø43cm	12TEM

Η αναγραφόμενη τιμή αφορά το τεμάχιο

NEO!**7****Πλατώ**

μελαμίνης στρόγγυλο σε μαύρο χρώμα

23-54-245	Ø32cm	15TEM
-----------	-------	-------

Η αναγραφόμενη τιμή αφορά το τεμάχιο

NEO!**8****Πλατώ**

μελαμίνης ορθογώνιο σε μαύρο χρώμα

23-54-250	32,5x17x5cm	18TEM
-----------	-------------	-------

Η αναγραφόμενη τιμή αφορά το τεμάχιο

NEO!**9****Πιατέλα**

μελαμίνης σε μαύρο χρώμα

23-54-279	Ø20x6,5hcm	24TEM
23-54-283	Ø24x8hcm	16TEM
23-54-287	Ø28x9hcm	10TEM

Η αναγραφόμενη τιμή αφορά το τεμάχιο

NEO!**10****Πιατέλα**

μελαμίνης σε μαύρο χρώμα

23-54-255	Ø18x2,5hcm	72TEM
23-54-261	Ø24x3hcm	24TEM
23-54-267	Ø28x3,2hcm	12TEM
23-54-273	Ø32x3,5hcm	15TEM

Η αναγραφόμενη τιμή αφορά το τεμάχιο

NEO!**1****Πιατέλα**

μελαμίνης κυρτή σε μαύρο χρώμα

23-54-035 40x15x2hcm 40TEM

23-54-036 51,5x15x2hcm 30TEM

Η αναγραφόμενη τιμή αφορά το τεμάχιο

NEO!**2****Πιατέλα**

μελαμίνης σε μαύρο χρώμα

23-54-054 33x27x2,5hcm 25TEM

Η αναγραφόμενη τιμή αφορά το τεμάχιο

NEO!**3****Πιατέλα**

μελαμίνης σε μαύρο χρώμα

23-54-062 28x15x7hcm 20TEM

23-54-063 38x19x10hcm 12TEM

23-54-064 47x26x11hcm 12TEM

Η αναγραφόμενη τιμή αφορά το τεμάχιο

NEO!**4****Πιατέλα**

μελαμίνης σε μαύρο χρώμα

23-54-131 28x12x3hcm 48TEM

23-54-132 37,5x16x4,5hcm 20TEM

Η αναγραφόμενη τιμή αφορά το τεμάχιο

NEO!**5****Πιατέλα**

μελαμίνης σε μαύρο χρώμα

23-54-101 10x10x4hcm 64TEM

23-54-102 12,5x12,5x5hcm 24TEM

23-54-103 19x19x8,5hcm 10TEM

23-54-104 25x25x11,5hcm 5TEM

Η αναγραφόμενη τιμή αφορά το τεμάχιο

NEO!**6****Πιατέλα**

μελαμίνης σε μαύρο χρώμα

23-54-072 35x26x5hcm 24TEM

23-54-073 40x30x5,5hcm 12TEM

23-54-074 48x34x5,5hcm 10TEM

Η αναγραφόμενη τιμή αφορά το τεμάχιο

NEO!**7****Πιατέλα**

μελαμίνης ορθογώνια σε μαύρο χρώμα

23-54-051 36x13,5x3hcm 40TEM

23-54-052 42x15,5x3hcm 36TEM

Η αναγραφόμενη τιμή αφορά το τεμάχιο

NEO!**8****Πιατέλα**

μελαμίνης οβάλ σε μαύρο χρώμα

23-54-078 30,5x12,5x10,5hcm 20TEM

Η αναγραφόμενη τιμή αφορά το τεμάχιο

NEO!**9****Πιατέλα**

μελαμίνης σε μαύρο χρώμα

23-54-047 33,5x16x2hcm 44TEM

23-54-048 46x15x2hcm 20TEM

Η αναγραφόμενη τιμή αφορά το τεμάχιο

NEO!**10****Πιατέλα**

μελαμίνης σε μαύρο χρώμα

23-54-120 Ø33,5x8hcm 8TEM

Η αναγραφόμενη τιμή αφορά το τεμάχιο

NEO!**1****Πιατέλα**
μελαμίνης σε μαύρο χρώμα

23-54-057	12,5x4hcm	72TEM
23-54-058	17x5hcm	60TEM

Η αναγραφόμενη τιμή αφορά το τεμάχιο

NEO!**2****Πιατέλα**
μελαμίνης σε μαύρο χρώμα

23-54-080	∅38,5x9,3hcm	8TEM
-----------	--------------	------

Η αναγραφόμενη τιμή αφορά το τεμάχιο

NEO!**3****Πιατέλα**
μελαμίνης σε μαύρο χρώμα

23-54-086	∅20x6hcm	20TEM
23-54-087	∅25x8hcm	12TEM
23-54-088	∅30x9hcm	7TEM

Η αναγραφόμενη τιμή αφορά το τεμάχιο

NEO!**4****Πιατέλα**
μελαμίνης σε μαύρο χρώμα

23-54-092	∅17x8,4hcm	28TEM
23-54-093	∅20x9,8hcm	24TEM
23-54-094	∅23x11hcm	16TEM

Η αναγραφόμενη τιμή αφορά το τεμάχιο

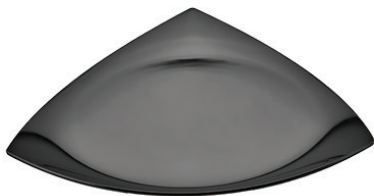
NEO!**5****Πιατέλα**
μελαμίνης τριγωνη σε μαύρο χρώμα

23-54-076	43,5x43,5hcm	10TEM
-----------	--------------	-------

Η αναγραφόμενη τιμή αφορά το τεμάχιο

NEO!**6****Πιατέλα**
μελαμίνης σε μαύρο χρώμα

23-54-106	38x30,5x13hcm	6TEM
-----------	---------------	------

Η αναγραφόμενη τιμή αφορά το τεμάχιο

NEO!**7****Πιατέλα**
μελαμίνης σε μαύρο χρώμα

23-54-082	35,5x28x17,5hcm	6TEM
-----------	-----------------	------

Η αναγραφόμενη τιμή αφορά το τεμάχιο

NEO!**8****Πιατέλα**
μελαμίνης σε μαύρο χρώμα

23-54-096	21,5x18x10,5hcm	24TEM
-----------	-----------------	-------

Η αναγραφόμενη τιμή αφορά το τεμάχιο

NEO!**9****Πιατέλα**
μελαμίνης σε μαύρο χρώμα

23-54-116	∅16x7hcm	40TEM
23-54-117	∅19x9hcm	28TEM
23-54-118	∅23x10hcm	15TEM

Η αναγραφόμενη τιμή αφορά το τεμάχιο

NEO!**10****Πιατέλα**
μελαμίνης σε μαύρο χρώμα

23-54-125	∅9x4,5hcm	120TEM
23-54-126	∅11x5,5hcm	75TEM
23-54-127	∅16x8hcm	25TEM
23-54-128	∅19x9,5hcm	20TEM

Η αναγραφόμενη τιμή αφορά το τεμάχιο

Grey design



NEO!

1



Πιατέλα
μελαμίνης σε γκρι χρώμα

23-54-281	Ø20x6,5hcm	24TEM
23-54-285	Ø24x8hcm	16TEM
23-54-289	Ø28x9hcm	10TEM

Η αναγραφόμενη τιμή αφορά το τεμάχιο

NEO!

2



Πλατώ
μελαμίνης σε γκρι χρώμα

23-54-243	Ø33cm	18TEM
23-54-244	Ø43cm	12TEM

Η αναγραφόμενη τιμή αφορά το τεμάχιο

NEO!

3



Πλατώ
μελαμίνης σε γκρι χρώμα

23-54-229	32,5x17,5cm	36TEM
23-54-230	32,5x26,5cm	24TEM
23-54-231	53x16,5cm	24TEM
23-54-232	53x32,5cm	10TEM

Η αναγραφόμενη τιμή αφορά το τεμάχιο

NEO!

4



Πλατώ
μελαμίνης στρογγυλο σε γκρι χρώμα

23-54-249	Ø32cm	15TEM
-----------	-------	-------

Η αναγραφόμενη τιμή αφορά το τεμάχιο

NEO!

5



Πλατώ
μελαμίνης ορθογώνιο σε γκρι χρώμα

23-54-254	32,5x17,5cm	18TEM
-----------	-------------	-------

Η αναγραφόμενη τιμή αφορά το τεμάχιο

NEO!

6



Πιατέλα
μελαμίνης σε γκρι χρώμα

23-54-292	Ø9x4,5hcm	120TEM
23-54-294	Ø11x5,5hcm	75TEM
23-54-296	Ø16x8hcm	25TEM
23-54-298	Ø19x9,5hcm	20TEM

Η αναγραφόμενη τιμή αφορά το τεμάχιο

NEO!

7



Πιατέλα
μελαμίνης σε γκρι χρώμα

23-54-260	Ø18x2,5hcm	72TEM
23-54-266	Ø24x3hcm	24TEM
23-54-272	Ø28x3,2hcm	12TEM
23-54-278	Ø32x3,5hcm	15TEM

Η αναγραφόμενη τιμή αφορά το τεμάχιο

NEO!**1****Πιατέλα**

μελαμίνης σε γκρι χρώμα

23-54-175	32,5x17,5x2,3hcm	30TEM
23-54-176	32,5x26,5x2,3hcm	20TEM
23-54-177	53x16,5x2,3hcm	20TEM
23-54-178	53x32,5x2,3hcm	10TEM

Η αναγραφόμενη τιμή αφορά το τεμάχιο

NEO!**2****Πιατέλα**

μελαμίνης σε γκρι χρώμα

23-54-199	28x19x3,5hcm	26TEM
23-54-200	32x21x3,6hcm	16TEM
23-54-201	34x23x4hcm	12TEM
23-54-202	25x25x3,4hcm	20TEM
23-54-203	28x28x3,7hcm	20TEM

Η αναγραφόμενη τιμή αφορά το τεμάχιο

NEO!**3****Πιατέλα**

μελαμίνης σε γκρι χρώμα

23-54-300	Ø20x6hcm	20TEM
23-54-303	Ø25x8hcm	12TEM
23-54-306	Ø30x9hcm	7TEM

Η αναγραφόμενη τιμή αφορά το τεμάχιο

NEO!**4****Πιατέλα**

μελαμίνης σε γκρι χρώμα

23-54-308	28x12x3hcm	48TEM
23-54-310	37,5x16x4,5hcm	20TEM

Η αναγραφόμενη τιμή αφορά το τεμάχιο

NEO!**5****Πιατέλα**

μελαμίνης σε γκρι χρώμα

23-54-312	10x10x4hcm	64TEM
23-54-314	12,5x12,5x5hcm	24TEM
23-54-316	19x19x8,5hcm	10TEM
23-54-318	25x25x11,5hcm	5TEM

Η αναγραφόμενη τιμή αφορά το τεμάχιο

**NEO!****6****Πιατώ**

μελαμίνης με όψη σχιστόλιθου

23-54-319	26,5x16cm	36TEM
23-54-320	32x16cm	36TEM
23-54-321	32x26cm	24TEM
23-54-322	53x16cm	24TEM
23-54-323	53x32,5cm	12TEM

Η αναγραφόμενη τιμή αφορά το τεμάχιο

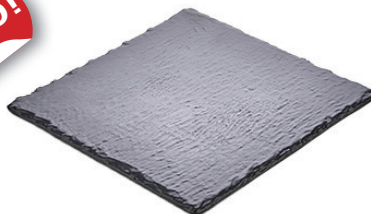
NEO!**7****Πιατώ**

μελαμίνης με όψη σχιστόλιθου

23-54-324	25x25cm	22TEM
23-54-325	30x30cm	16TEM

Η αναγραφόμενη τιμή αφορά το τεμάχιο

NEO!**8****Πιατώ**

μελαμίνης με όψη σχιστόλιθου

23-54-326	Ø30cm	26TEM
23-54-327	Ø35cm	16TEM

Η αναγραφόμενη τιμή αφορά το τεμάχιο

Rock design



Cream design



1

Πιατέλα

μελαμίνης σε κρέμ χρώμα

23-54-282	Ø20x6,5hcm	24TEM
-----------	------------	-------

23-54-286	Ø24x8hcm	16TEM
-----------	----------	-------

23-54-290	Ø28x9hcm	10TEM
-----------	----------	-------

Η αναγραφόμενη τιμή αφορά το τεμάχιο



2

Πλατώ

μελαμίνης σε κρέμ χρώμα

23-54-241	Ø33cm	18TEM
-----------	-------	-------

23-54-242	Ø43cm	12TEM
-----------	-------	-------

Η αναγραφόμενη τιμή αφορά το τεμάχιο



3

Πλατώ

μελαμίνης σε κρέμ χρώμα

23-54-225	32,5x17,5cm	36TEM
-----------	-------------	-------

23-54-226	32,5x26,5cm	24TEM
-----------	-------------	-------

23-54-227	53x16,5cm	24TEM
-----------	-----------	-------

23-54-228	53x32,5cm	10TEM
-----------	-----------	-------

Η αναγραφόμενη τιμή αφορά το τεμάχιο



4

Πλατώ

μελαμίνης στρόγγυλο σε κρέμ χρώμα

23-54-248	Ø32cm	15TEM
-----------	-------	-------

Η αναγραφόμενη τιμή αφορά το τεμάχιο



5

Πλατώ

μελαμίνης ορθογώνιο σε κρέμ χρώμα

23-54-253	32,5x17,5cm	18TEM
-----------	-------------	-------

Η αναγραφόμενη τιμή αφορά το τεμάχιο



6

Πιατέλα

μελαμίνης σε κρέμ χρώμα

23-54-291	Ø9x4,5hcm	120TEM
-----------	-----------	--------

23-54-293	Ø11x5,5hcm	75TEM
-----------	------------	-------

23-54-295	Ø16x8hcm	25TEM
-----------	----------	-------

23-54-297	Ø19x9,5hcm	20TEM
-----------	------------	-------

Η αναγραφόμενη τιμή αφορά το τεμάχιο



7

Πιατέλα

μελαμίνης σε κρέμ χρώμα

23-54-259	Ø18x2,5hcm	72TEM
-----------	------------	-------

23-54-265	Ø24x3hcm	24TEM
-----------	----------	-------

23-54-271	Ø28x3,2hcm	12TEM
-----------	------------	-------

23-54-277	Ø32x3,5hcm	15TEM
-----------	------------	-------

Η αναγραφόμενη τιμή αφορά το τεμάχιο

NEO!**1****Πιατέλα**
μελαμίνης σε κρέμ χρώμα

23-54-311	10x10x4hcm	64TEM
23-54-313	12,5x12,5x5hcm	24TEM
23-54-315	19x19x8,5hcm	10TEM
23-54-317	25x25x11,5hcm	5TEM

Η αναγραφόμενη τιμή αφορά το τεμάχιο

NEO!**2****Πιατώ**
μελαμίνης σε κρέμ χρώμα

23-54-194	28x19x3,5hcm	26TEM
23-54-195	32x21x3,6hcm	16TEM
23-54-196	34x23x4hcm	12TEM
23-54-197	25x25x3,4hcm	20TEM
23-54-198	28x28x3,7hcm	20TEM

Η αναγραφόμενη τιμή αφορά το τεμάχιο

NEO!**3****Πιατέλα**
μελαμίνης σε κρέμ χρώμα

23-54-299	Ø20x6hcm	20TEM
23-54-302	Ø25x8hcm	12TEM
23-54-305	Ø30x9hcm	7TEM

Η αναγραφόμενη τιμή αφορά το τεμάχιο

NEO!**4****Πιατέλα**
μελαμίνης σε κρέμ χρώμα

23-54-307	28x12x3hcm	48TEM
23-54-309	37,5x16x4,5hcm	20TEM

Η αναγραφόμενη τιμή αφορά το τεμάχιο

Marble design

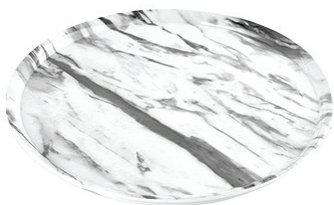
NEO!**5****Πιατέλα**
μελαμίνης στρόγγυλη με όψη μαρμάρου

23-54-333	Ø33x2hcm	15TEM
-----------	----------	-------

Η αναγραφόμενη τιμή αφορά το τεμάχιο

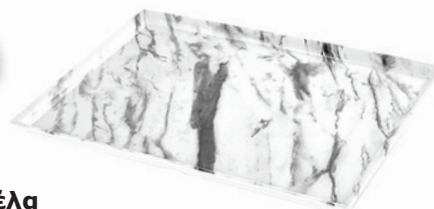
NEO!**6****Πιατέλα**
μελαμίνης με όψη μαρμάρου

23-54-328	35x18x2hcm	24TEM
23-54-329	35x25x2hcm	28TEM

Η αναγραφόμενη τιμή αφορά το τεμάχιο

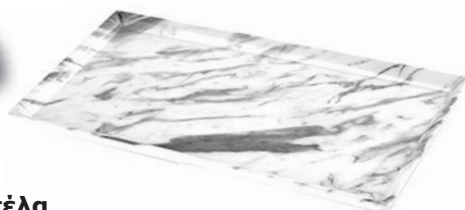
NEO!**7****Πιατέλα**
μελαμίνης με όψη μαρμάρου

23-54-330	43x25x2hcm	20TEM
-----------	------------	-------

Η αναγραφόμενη τιμή αφορά το τεμάχιο

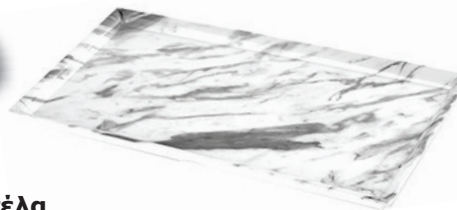
NEO!**8****Πιατέλα**
μελαμίνης με όψη μαρμάρου

23-54-331	51x24x2hcm	16TEM
-----------	------------	-------

Η αναγραφόμενη τιμή αφορά το τεμάχιο

Stone design



NEO!



1

Πλατώ
μελαμίνης με όψη πέτρας

23-54-239	Ø33cm	18TEM
-----------	-------	-------

Η αναγραφόμενη τιμή αφορά το τεμάχιο

NEO!

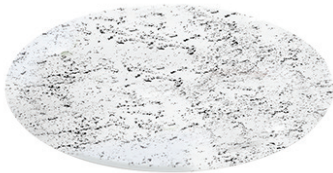

2

Πλατώ
μελαμίνης με όψη πέτρας

23-54-240	Ø43cm	12TEM
-----------	-------	-------

Η αναγραφόμενη τιμή αφορά το τεμάχιο

NEO!



3

Πιατέλα
μελαμίνης με όψη πέτρας

23-54-264	Ø24x3hcm	24TEM
-----------	----------	-------

23-54-270	Ø28x3,2hcm	12TEM
-----------	------------	-------

23-54-276	Ø32x3,5hcm	15TEM
-----------	------------	-------

Η αναγραφόμενη τιμή αφορά το τεμάχιο

NEO!



4

Πλατώ
μελαμίνης με όψη πέτρας

23-54-221	32,5x17,5cm	36TEM
-----------	-------------	-------

23-54-222	32,5x26,5cm	24TEM
-----------	-------------	-------

Η αναγραφόμενη τιμή αφορά το τεμάχιο

NEO!



5

Πιατέλα
μελαμίνης με όψη πέτρας

23-54-204	28x19x3,5hcm	26TEM
-----------	--------------	-------

23-54-205	32x21x3,6hcm	16TEM
-----------	--------------	-------

23-54-206	34x23x4hcm	12TEM
-----------	------------	-------

Η αναγραφόμενη τιμή αφορά το τεμάχιο

NEO!



6

Πλατώ
μελαμίνης με όψη πέτρας

23-54-223	53x16,5cm	24TEM
-----------	-----------	-------

23-54-224	53x32,5cm	10TEM
-----------	-----------	-------

Η αναγραφόμενη τιμή αφορά το τεμάχιο

NEO!



7

Πιατέλα
μελαμίνης με όψη πέτρας

23-54-341	Ø20x6hcm	20TEM
-----------	----------	-------

23-54-304	Ø25x8hcm	12TEM
-----------	----------	-------

Η αναγραφόμενη τιμή αφορά το τεμάχιο

NEO!



8

Πιατέλα
μελαμίνης με όψη πέτρας

23-54-207	25x25x3,4hcm	20TEM
-----------	--------------	-------

23-54-208	28x28x3,7hcm	20TEM
-----------	--------------	-------

Η αναγραφόμενη τιμή αφορά το τεμάχιο

Wood design



NEO!



1

Πλατώ
μελαμίνης με όψη ξύλου
23-54-237 Ø33cm **18TEM**
Η αναγραφόμενη τιμή αφορά το τεμάχιο

NEO!



2

Πλατώ
μελαμίνης με όψη ξύλου
23-54-217 32,5x17,5cm **30TEM**
23-54-218 32,5x26,5cm **24TEM**

Η αναγραφόμενη τιμή αφορά το τεμάχιο

NEO!



3

Πλατώ
μελαμίνης με όψη ξύλου
23-54-219 53x16,5cm **24TEM**
23-54-220 53x32,5cm **10TEM**

Η αναγραφόμενη τιμή αφορά το τεμάχιο

NEO!



4

Πλατώ
μελαμίνης με όψη ξύλου
23-54-247 Ø32cm **15TEM**

Η αναγραφόμενη τιμή αφορά το τεμάχιο

NEO!



5

Πλατώ
μελαμίνης ορθογώνιο με όψη ξύλου
23-54-252 32,5x17,5cm **18TEM**

Η αναγραφόμενη τιμή αφορά το τεμάχιο

NEO!



6

Πιατέλα
μελαμίνης με όψη ξύλου
23-54-190 32x21x3,6hcm **16TEM**
23-54-191 34x23x4hcm **12TEM**
23-54-192 25x25x3,4hcm **20TEM**
23-54-193 28x28x3,7hcm **20TEM**

Η αναγραφόμενη τιμή αφορά το τεμάχιο

NEO!



7

Πιατέλα
μελαμίνης με όψη ξύλου
23-54-257 Ø18x2,5hcm **72TEM**
23-54-263 Ø24x3hcm **24TEM**
23-54-269 Ø28x3,2hcm **12TEM**
23-54-275 Ø32x3,5hcm **15TEM**

Η αναγραφόμενη τιμή αφορά το τεμάχιο

NEO!



1

Μπολ
μελαμίνης σε λευκό χρώμα

23-54-135 | 9x9x2,1hcm

NEO!



2

Μπολ
μελαμίνης σε μαύρο χρώμα

23-54-137 | 9x9x2,1hcm

NEO!



3

Μπολ
μελαμίνης σε λευκό χρώμα

23-54-136 | 11,5x11,5x2,4hcm

NEO!



4

Μπολ
μελαμίνης σε μαύρο χρώμα

23-54-138 | 11,5x11,5x2,4hcm

NEO!



5

Μπολ
μελαμίνης σε λευκό χρώμα

23-54-139 | Ø9x2,7hcm

NEO!



6

Μπολ
μελαμίνης σε μαύρο χρώμα

23-54-140 | Ø9x2,7hcm

NEO!



7

Μπολ
μελαμίνης σε λευκό χρώμα

23-54-143 | Ø6x2,6hcm

NEO!



8

Μπολ
μελαμίνης σε μαύρο χρώμα

23-54-144 | Ø6x2,6hcm

NEO!



9

Μπολ
μελαμίνης σε λευκό χρώμα

23-54-340 | Ø8x3,5hcm

NEO!



10

Μπολ
μελαμίνης σε μαύρο χρώμα

23-54-339 | Ø8x3,5hcm

NEO!

1

Μπολ
μελαμίνης σε λευκό χρώμα

23-54-145 | \varnothing 5,8x2,7hcm



NEO!

2

Μπολ
μελαμίνης σε μαύρο χρώμα

23-54-147 | \varnothing 5,8x2,7hcm



NEO!

3

Μπολ
μελαμίνης σε λευκό χρώμα

23-54-146 | \varnothing 7x4hcm



NEO!

4

Μπολ
μελαμίνης σε μαύρο χρώμα

23-54-148 | \varnothing 7x4hcm



NEO!

5

Μπολ
μελαμίνης σε λευκό χρώμα

23-54-149 | \varnothing 7,5x4,5hcm



NEO!

6

Μπολ
μελαμίνης σε μαύρο χρώμα

23-54-150 | \varnothing 7,5x4,5hcm



NEO!

7

Μπολ
μελαμίνης σε λευκό χρώμα

23-54-151 | \varnothing 9,5x5,5hcm



NEO!

8

Μπολ
μελαμίνης σε μαύρο χρώμα

23-54-152 | \varnothing 9,5x5,5hcm



NEO!

9

Μπολ
μελαμίνης σε λευκό χρώμα

23-54-141 | 10,5x6,8x3,3hcm



NEO!

10

Μπολ
μελαμίνης σε μαύρο χρώμα

23-54-142 | 10,5x6,8x3,3hcm



NEO!



1

Μπολ
μελαμίνης σε λευκό χρώμα

23-54-155 | 11,5x11,5x3,7cm

NEO!



2

Μπολ
μελαμίνης σε μαύρο χρώμα

23-54-156 | 11,5x11,5x3,7cm

NEO!



3

Μπολ
μελαμίνης σε λευκό χρώμα

23-54-157 | 10x7,3x2,3hcm

NEO!



4

Μπολ
μελαμίνης σε μαύρο χρώμα

23-54-158 | 10x7,3x2,3hcm

NEO!



5

Μπολ
μελαμίνης σε λευκό χρώμα

23-54-159 | 12x7x2hcm

NEO!



6

Μπολ
μελαμίνης σε μαύρο χρώμα

23-54-160 | 12x7x2hcm

NEO!



7

Μπολ
μελαμίνης σε λευκό χρώμα

23-54-161 | 17,5x9x4hcm

NEO!



8

Μπολ
μελαμίνης σε μαύρο χρώμα

23-54-162 | 17,5x9x4hcm

NEO!



9

Μπολ
μελαμίνης σε λευκό χρώμα

23-54-163 | 24x8,5x4hcm

NEO!



10

Μπολ
μελαμίνης σε μαύρο χρώμα

23-54-164 | 24x8,5x4hcm



NEO!



1

Φορμαζιέρα
μελαμίνης σε λευκό χρώμα

23-54-342 | Ø10x7hcm

NEO!



2

Μπολ
μελαμίνης σε λευκό χρώμα

23-54-335 | Ø11x2,4hcm

NEO!



3

Μπολ
μελαμίνης σε μαύρο χρώμα

23-54-334 | Ø11x2,4hcm

NEO!



4

Μπολ
μελαμίνης σε λευκό χρώμα

23-54-153 | 11x11x3,5hcm

NEO!

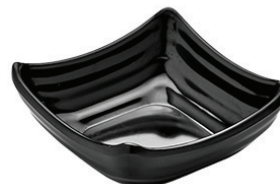

5

Μπολ
μελαμίνης σε μαύρο χρώμα

23-54-154 | 11x11x3,5hcm

NEO!



6

Αυγοθήκη
μελαμίνης σε λευκό χρώμα

23-54-133 | Ø8x2,4hcm

NEO!



7

Αυγοθήκη
μελαμίνης σε μαύρο χρώμα

23-54-134 | Ø8x2,4hcm

NEO!



8

Αλατοπίπερο
μελαμίνης σε λευκό χρώμα

23-54-336 | 20x7x8hcm

NEO!



9

Αλατοπίπερο
μελαμίνης σε μαύρο χρώμα

23-54-337 | 20x7x8hcm

ΠΛΑΚΕΣ ΣΧΙΣΤΟΛΙΘΟΥ



Με σήμα καταλληλότητας τροφίμων

ΧΑΡΑΚΤΗΡΙΣΤΙΚΑ: Οδοντωτές άκρες που αναδεικνύουν τη φυσική δομή της πέτρας. Αδιάβροχη επίστρωση κατάλληλη για την επαφή με τρόφιμα. Κατάλληλα για μπουφές, αλλά και για μια ιδιαίτερη παρουσίαση για το σερβίρισμα του φαγητού.

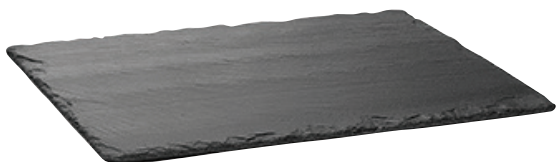

- 1** Πλάκα
GN 1/1 από φυσικό σχιστόλιθο
53x32,5cm
23-08-345 GN 1/1
ΣΥΣΚ/ΣΙΑ 6ΤΕΜ

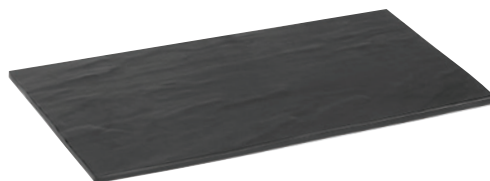

- 2** Πλάκα
από φυσικό σχιστόλιθο ορθογώνια
- | | |
|-----------|---------|
| 23-08-351 | 30x10cm |
| 23-08-352 | 45x12cm |
| 23-08-353 | 30x20cm |
| 23-08-354 | 45x30cm |
- ΣΥΣΚ/ΣΙΑ 6ΤΕΜ

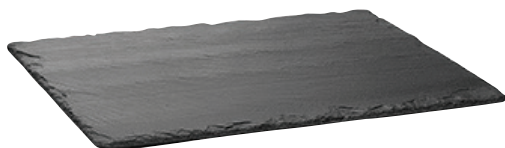

- 3** Πλάκα
GN 1/2 από φυσικό σχιστόλιθο
32,5x26,5cm
23-08-346 GN 1/2
ΣΥΣΚ/ΣΙΑ 6ΤΕΜ

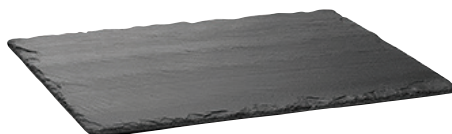

- 4** Πλάκα
GN 1/3 από φυσικό σχιστόλιθο
32,5x17,6cm
23-08-347 GN 1/3
ΣΥΣΚ/ΣΙΑ 6ΤΕΜ

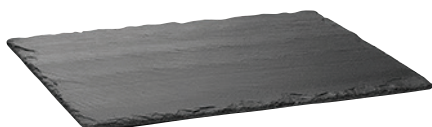

- 5** Πλάκα
GN 1/4 από φυσικό σχιστόλιθο
26,5x16,2cm
23-08-348 GN 1/4
ΣΥΣΚ/ΣΙΑ 6ΤΕΜ

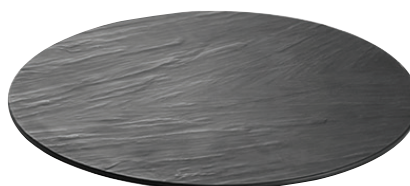

- 6** Πλάκα
από φυσικό σχιστόλιθο στρογγυλή
- | | |
|-----------|-------|
| 23-08-350 | Ø26cm |
| 23-08-341 | Ø33cm |
- ΣΥΣΚ/ΣΙΑ 6ΤΕΜ

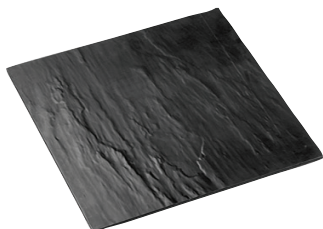

- 7** Πλάκα
από φυσικό σχιστόλιθο τετράγωνη
- | | |
|-----------|---------|
| 23-08-342 | 20x20cm |
| 23-08-343 | 25x25cm |
| 23-08-344 | 30x30cm |
- ΣΥΣΚ/ΣΙΑ 6ΤΕΜ



ΠΙΑΤΑ PC



Με σήμα καταλληλότητας τροφίμων

PC = POLYCARBONATE



- 1 Πιατέλα**
PC ορθογώνια 17x12cm
23-45-186
ΣΥΣΚ/ΣΙΑ 24ΤΕΜ



- 2 Πιάτο**
PC ρηχό τετράγωνο
σε λευκό χρώμα
23-45-327 16x16hcm
23-45-328 19x19hcm
ΣΥΣΚ/ΣΙΑ 12ΤΕΜ



- 3 Πιάτο**
PC ρηχό τετράγωνο
σε λευκό χρώμα
23-45-329 23x23hcm
23-45-330 25x25hcm
ΣΥΣΚ/ΣΙΑ 12ΤΕΜ



- 4 Μπολ**
PC τετράγωνο
σε λευκό χρώμα
23-45-324 19,5x19,5x7hcm
23-45-325 25x25x9,5hcm
23-45-326 29x29x11hcm
ΣΥΣΚ/ΣΙΑ 12ΤΕΜ



- 5 Πιάτο**
PC ρηχό στρόγγυλο
23-45-192 Ø19cm
23-45-191 Ø21cm
23-45-184 Ø23cm
ΣΥΣΚ/ΣΙΑ 12ΤΕΜ



- 6 Πιάτο**
PC βαθύ στρόγγυλο
Ø21x3hcm
23-45-185
ΣΥΣΚ/ΣΙΑ 12ΤΕΜ



- 7 Πιατέλα**
PC ορθογώνια 20x17cm
23-45-187 20x17cm
ΣΥΣΚ/ΣΙΑ 12ΤΕΜ



- 8 Πιατέλα**
PC οβάλ
23-45-188 24x14x3,2hcm
23-45-189 29x17x3,7hcm
23-45-190 34x20x4hcm
ΣΥΣΚ/ΣΙΑ 12ΤΕΜ



- 9 Μπολ**
PC βαθύ Ø12cm
23-45-183
ΣΥΣΚ/ΣΙΑ 12ΤΕΜ

ΜΠΟΛ ΣΕΡΒΙΡΙΣΜΑΤΟΣ



Με σήμα καταλληλότητας τροφίμων

PC = POLYCARBONATE



- 10 Μπολ**
PC στρόγγυλο σε μαύρο ή
λευκό χρώμα Ø5,6cm
23-45-179 ●
23-45-180 ●
ΣΥΣΚ/ΣΙΑ 10ΤΕΜ



- 11 Μπολ**
PC στρόγγυλο σε μαύρο ή
λευκό χρώμα Ø7,2cm
23-45-181 ●
23-45-182 ●
ΣΥΣΚ/ΣΙΑ 10ΤΕΜ



- 1** Μπολ
PC κυματιστό στρόγγυλο σε
μαύρο ή λευκό χρώμα Ø6cm

23-45-472	
23-45-388	
23-45-389	

ΣΥΣΚ/ΣΙΑ 10ΤΕΜ



- 2** Μπολ
PC κυματιστό στρόγγυλο σε
μαύρο ή λευκό χρώμα Ø7cm

23-45-390	
23-45-391	

ΣΥΣΚ/ΣΙΑ 10ΤΕΜ



- 3** Μπολ
PC στρόγγυλο κυματιστό σε
μαύρο και λευκό χρώμα Ø8cm

23-45-392	
23-45-393	

ΣΥΣΚ/ΣΙΑ 10ΤΕΜ



- 4** Μπολ
PC τετράγωνο σε μαύρο
ή λευκό χρώμα 5x5cm

23-45-175	
23-45-176	

ΣΥΣΚ/ΣΙΑ 10ΤΕΜ



- 5** Μπολ
PC τετράγωνο σε μαύρο
ή λευκό χρώμα 7x7cm

23-45-173	
23-45-174	

ΣΥΣΚ/ΣΙΑ 10ΤΕΜ



- 6** Μπολ
PC τετράγωνο με χώρισμα
στην μέση σε λευκό χρώμα
8x8cm

23-45-172	
-----------	--

ΣΥΣΚ/ΣΙΑ 10ΤΕΜ



- 7** Μπολ
PC οβάλ σε μαύρο ή λευκό
χρώμα 17,5x10x2hcm

23-49-006		ΤΑ 10ΤΕΜ
23-49-005		ΤΑ 10ΤΕΜ

ΣΥΣΚ/ΣΙΑ 10ΤΕΜ



- 8** Μπολ
PC οβάλ σε μαύρο ή λευκό
χρώμα 15x8x2hcm

23-49-004		ΤΑ 10ΤΕΜ
23-49-003		ΤΑ 10ΤΕΜ

ΣΥΣΚ/ΣΙΑ 10ΤΕΜ



- 9** Μπολ
PC οβάλ σε μαύρο ή λευκό
χρώμα 13x7x2hcm

23-49-002		ΤΑ 10ΤΕΜ
23-49-001		ΤΑ 10ΤΕΜ

ΣΥΣΚ/ΣΙΑ 10ΤΕΜ



- 10** Μπολ
PC τετράγωνο σε μαύρο ή λευκό
χρώμα 11,5x11,5x3,5hcm

23-49-012		ΤΑ 6ΤΕΜ
23-49-011		ΤΑ 6ΤΕΜ

ΣΥΣΚ/ΣΙΑ 6ΤΕΜ



- 11** Μπολ
PC τετράγωνο σε μαύρο ή λευκό
χρώμα 10x10x3hcm

23-49-010		ΤΑ 6ΤΕΜ
23-49-009		ΤΑ 6ΤΕΜ

ΣΥΣΚ/ΣΙΑ 6ΤΕΜ



- 12** Μπολ
PC τετράγωνο σε μαύρο ή λευκό
χρώμα 8,5x8,5x2,5hcm

23-49-008		ΤΑ 6ΤΕΜ
23-49-007		ΤΑ 6ΤΕΜ

ΣΥΣΚ/ΣΙΑ 6ΤΕΜ



ΠΟΤΗΡΙΑ PC

ΟΛΑ ΤΑ ΠΟΤΗΡΙΑ PC ΠΛΕΝΟΝΤΑΙ
ΣΕ ΠΛΥΝΤΗΡΙΟ ΠΙΑΤΩΝ

PC = POLYCARBONATE

ΝΕΟ!



1

Ποτήρι
PC σωλήνας διάφανο
300ml Ø6x15hcm

23-45-523

ΣΥΣΚ/ΣΙΑ 12ΤΕΜ

ΝΕΟ!



2

Ποτήρι
PC σαμπάνιας διάφανο
180ml Ø5x21hcm

23-45-521

ΣΥΣΚ/ΣΙΑ 12ΤΕΜ

ΝΕΟ!



3

Ποτήρι
PC μαρτινι διάφανο
240ml Ø11x18hcm

23-45-522

ΣΥΣΚ/ΣΙΑ 12ΤΕΜ

PC = POLYCARBONATE

NEO!



1 Ποτήρι
PC διάφανο 200ml
Ø8x8hcm
23-45-515
ΣΥΣΚ/ΣΙΑ 12ΤΕΜ

NEO!



2 Ποτήρι
PC διάφανο 250ml
Ø8x10,6hcm
23-45-516
ΣΥΣΚ/ΣΙΑ 12ΤΕΜ

NEO!



3 Ποτήρι
PC διάφανο 300ml
Ø8x10,6hcm
23-45-517
ΣΥΣΚ/ΣΙΑ 12ΤΕΜ

NEO!



4 Ποτήρι
PC διάφανο 200ml
διάφανο
Ø6,5x17hcm
23-45-519
ΣΥΣΚ/ΣΙΑ 12ΤΕΜ

NEO!



5 Ποτήρι
PC διάφανο 300ml
διάφανο
Ø7,6x20hcm
23-45-520
ΣΥΣΚ/ΣΙΑ 12ΤΕΜ

NEO!



6 Ποτήρι
PC διάφανο 180ml
διάφανο
Ø9x4hcm
23-45-518
ΣΥΣΚ/ΣΙΑ 12ΤΕΜ



7 Ποτήρι
PC κρασιού 255ml
διάφανο, μαύρο και λευκό
Ø7x17hcm
23-45-430
23-45-431
23-45-468
ΣΥΣΚ/ΣΙΑ 12ΤΕΜ



8 Ποτήρι
PC κρασιού 320ml
διάφανο Ø8x17hcm
23-45-440
ΣΥΣΚ/ΣΙΑ 12ΤΕΜ



9 Ποτήρι
PC κρασιού 180ml
διάφανο ή μαύρο
Ø5,5x22hcm
23-45-438
23-45-439
ΣΥΣΚ/ΣΙΑ 12ΤΕΜ



1 Ποτήρι
PC μαρτινι 280ml
διάφανο Ø12x17hcm
23-45-432 
ΣΥΣΚ/ΣΙΑ 12ΤΕΜ



2 Ποτήρι
PC μαργαριτα 350ml
διάφανο Ø11,5x17hcm
23-45-442 
ΣΥΣΚ/ΣΙΑ 12ΤΕΜ



3 Ποτήρι
PC κρασιού 280ml διάφανο
Ø8x19hcm
23-45-167
ΣΥΣΚ/ΣΙΑ 12ΤΕΜ



4 Ποτήρι
PC διάφανο 370ml
Ø7x18hcm
23-45-448
ΣΥΣΚ/ΣΙΑ 12ΤΕΜ



5 Ποτήρι
PC μπίρας διάφανο
23-45-447 360ml Ø6,5x14,5hcm
23-45-434 580ml Ø8x16hcm
ΣΥΣΚ/ΣΙΑ 12ΤΕΜ



6 Κούπα
PC διάφανη
250ml Ø7,5x7,5hcm
23-45-165
ΣΥΣΚ/ΣΙΑ 12ΤΕΜ



7 Κούπα
PC διάφανη
300ml Ø7,5x9hcm
23-45-166
ΣΥΣΚ/ΣΙΑ 12ΤΕΜ



8 Ποτήρι
PC μπίρας διάφανο
400ml Ø8x10,5hcm
23-45-168
ΣΥΣΚ/ΣΙΑ 12ΤΕΜ



1 Ποτήρι
PC μύρας διάφανο
500ml Ø8,5x11hcm
23-45-169
ΣΥΣΚ/ΣΙΑ 12ΤΕΜ



2 Ποτήρι
PC για σφηνάκι
διάφανο Ø4x5hcm
23-45-283
ΣΥΣΚ/ΣΙΑ 12ΤΕΜ



3 Ποτήρι
PC CASABLANCA
200ml διάφανο
Ø7x8hcm
23-45-284
ΣΥΣΚ/ΣΙΑ 12ΤΕΜ



4 Ποτήρι
PC διάφανο 280ml
Ø8x8hcm
23-45-446
ΣΥΣΚ/ΣΙΑ 12ΤΕΜ



5 Ποτήρι
PC σωλήνας
διάφανο 340ml
23-45-437
ΣΥΣΚ/ΣΙΑ 12ΤΕΜ



6 Ποτήρι
PC σωλήνας
διάφανο 290ml
23-45-436
ΣΥΣΚ/ΣΙΑ 12ΤΕΜ



7 Ποτήρι
PC 250ml διάφανο
Ø8x8hcm
23-45-162
ΣΥΣΚ/ΣΙΑ 12ΤΕΜ



8 Ποτήρι
PC 300ml διάφανο
Ø8x9,5hcm
23-45-163
ΣΥΣΚ/ΣΙΑ 12ΤΕΜ



9 Ποτήρι
PC 400ml διάφανο
Ø8,5x12,5hcm
23-45-164
ΣΥΣΚ/ΣΙΑ 12ΤΕΜ



1 Ποτήρι
PC SANDY GLASS
240ml διάφανο
Ø6,5x10hcm
23-45-280
ΣΥΣΚ/ΣΙΑ 12ΤΕΜ



2 Ποτήρι
PC SANDY GLASS
350ml διάφανο
Ø7,5x11,5hcm
23-45-281
ΣΥΣΚ/ΣΙΑ 12ΤΕΜ



3 Ποτήρι
PC SANDY GLASS
400ml διάφανο
Ø7,5x13hcm
23-45-282
ΣΥΣΚ/ΣΙΑ 12ΤΕΜ



4 Ποτήρι
PC στοιβαζόμενο
180ml διάφανο
Ø6,5x7,5hcm
23-45-288
ΣΥΣΚ/ΣΙΑ 12ΤΕΜ



5 Ποτήρι
PC στοιβαζόμενο
250ml διάφανο
Ø7x9hcm
23-45-289
ΣΥΣΚ/ΣΙΑ 12ΤΕΜ



6 Ποτήρι
PC στοιβαζόμενο
300ml διάφανο
Ø7x11,5hcm
23-45-290
ΣΥΣΚ/ΣΙΑ 12ΤΕΜ



7 Ποτήρι
PC CASABLANCA
250ml διάφανο
Ø8x9hcm
23-45-285
ΣΥΣΚ/ΣΙΑ 12ΤΕΜ



8 Ποτήρι
PC CASABLANCA
300ml διάφανο
Ø7,5x12hcm
23-45-286
ΣΥΣΚ/ΣΙΑ 12ΤΕΜ



9 Ποτήρι
PC CASABLANCA
400ml διάφανο
Ø8x13hcm
23-45-287
ΣΥΣΚ/ΣΙΑ 12ΤΕΜ



1 Σταντ
INOX για σερβίρισμα
μπισκότων Ø15x7hcm
23-13-181
ΣΥΣΚ/ΣΙΑ 12ΤΕΜ



2 Πιατέλα
κοχύλι INOX σερβιρίσματος
ξηρών καρπών Ø12cm
23-05-207
ΣΥΣΚ/ΣΙΑ 24ΤΕΜ



3 Μπολ
μαργαρίτα INOX
σερβιρίσματος Ø10x3,5hcm
23-15-041
ΣΥΣΚ/ΣΙΑ 24ΤΕΜ



4 Μπολ
INOX σερβιρίσματος
ξηρών καρπών Ø8x4hcm
23-15-033
ΣΥΣΚ/ΣΙΑ 24ΤΕΜ

ΣΑΛΤΣΙΕΡΕΣ



5 Σαλτσιέρα
INOX χωρητικότητας
5oz-150ml
23-90-071
ΣΥΣΚ/ΣΙΑ 12ΤΕΜ



6 Σαλτσιέρα
INOX χωρητικότητας
8oz-240ml
23-90-072
ΣΥΣΚ/ΣΙΑ 12ΤΕΜ



7 Σαλτσιέρα
INOX
16oz-480ml
23-17-679
ΣΥΣΚ/ΣΙΑ 12ΤΕΜ



8 Σαλτσιέρα
με κουτάλι INOX
ROTONDA 2 τεμαχίων
23-05-150
ΣΥΣΚ/ΣΙΑ 12ΤΕΜ



9 Σαλτσιέρα
INOX
23-05-155 σαλτσιέρα 17x9cm
23-60-030 κουτάλι, σάλτσας
ΣΥΣΚ/ΣΙΑ 12ΤΕΜ





ΨΩΜΙΕΡΕΣ



1 Ψωμιέρα
INOX ματ
Ø18x7hcm
23-15-150
ΣΥΣΚ/ΣΙΑ 12ΤΕΜ



2 Ψωμιέρα
INOX ματ
Ø20x7hcm
23-15-151
ΣΥΣΚ/ΣΙΑ 12ΤΕΜ



3 Ψωμοθήκη
INOX
35x25x17,5hcm
23-55-132
ΣΥΣΚ/ΣΙΑ 6ΤΕΜ



4 Ψωμιέρα
INOX BARROCO
Ø22x6hcm
23-05-280
ΣΥΣΚ/ΣΙΑ 12ΤΕΜ



5 Ψωμιέρα
INOX ματ
Ø22x11hcm
23-15-046
ΣΥΣΚ/ΣΙΑ 12ΤΕΜ



6 Καλάθι
INOX στρόγγυλο
με χερούλι διαφόρων
χρήσεων Ø15x5hcm
23-17-529
ΣΥΣΚ/ΣΙΑ 12ΤΕΜ



1

Ψωμιέρα
στρόγγυλη Polywicker
σε χρώμα καφέ σκούρο
Ø23x7hcm

24-06-001

ΣΥΣΚ/ΣΙΑ 12ΤΕΜ



2

Ψωμιέρα
στρόγγυλη Polywicker
σε καφέ ανοιχτό χρώμα
Ø23x7hcm

24-06-000

ΣΥΣΚ/ΣΙΑ 12ΤΕΜ



3

Ψωμιέρα
στρόγγυλη Polywicker
σε μαύρο χρώμα
Ø23x7hcm

24-06-002

ΣΥΣΚ/ΣΙΑ 12ΤΕΜ



4

Ψωμιέρα
οβάλ Polywicker σε
χρώμα καφέ σκούρο
25,5x17,5x8hcm

24-06-065

ΣΥΣΚ/ΣΙΑ 12ΤΕΜ



5

Ψωμιέρα
οβάλ Polywicker σε
καφέ ανοιχτό χρώμα
25,5x17,5x8hcm

24-06-064

ΣΥΣΚ/ΣΙΑ 12ΤΕΜ



6

Ψωμιέρα
οβάλ Polywicker
σε χρώμα μαύρο
25,5x17,5x8hcm

24-06-005

ΣΥΣΚ/ΣΙΑ 12ΤΕΜ



7

Ψωμιέρα
υφασμάτινη
στρόγγυλη Ø20x14hcm

24-06-014

ΣΥΣΚ/ΣΙΑ 12ΤΕΜ



8

Ψωμιέρα
υφασμάτινη
οβάλ 20x15x14hcm

24-06-015

ΣΥΣΚ/ΣΙΑ 12ΤΕΜ



9

Καλάθι
φτέρης με χερούλι
53x30cm

23-29-233

ΣΥΣΚ/ΣΙΑ 4ΤΕΜ



10

Ψωμιέρα
ξύλινη σκαφάκι
στοιβαζόμενη
29x18x6,5hcm

12-01-003

ΣΥΣΚ/ΣΙΑ 12ΤΕΜ

ΦΡΟΥΤΙΕΡΕΣ-ΤΟΥΡΤΙΕΡΕΣ

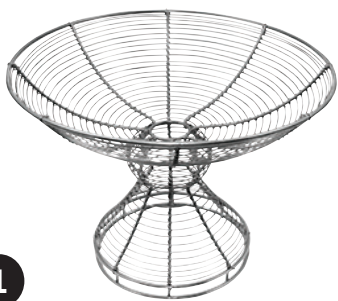

1

Φρουτιέρα
INOX Ø30x22hcm

23-17-431

ΣΥΣΚ/ΣΙΑ 6ΤΕΜ



2

Φρουτιέρα
INOX Ø28x41hcm

24-07-007

ΣΥΣΚ/ΣΙΑ 6ΤΕΜ



3

Τουρτιέρα - φρουτιέρα
INOX με πόδι Ø38cm

23-05-030

ΣΥΣΚ/ΣΙΑ 6ΤΕΜ



4

Τουρτιέρα
INOX με πόδι Ø32x17hcm

23-13-011

ΣΥΣΚ/ΣΙΑ 6ΤΕΜ



5

Καπάκι
ακρυλικό για τουρτιέρα με χερούλι
Ø30 INOX (για φώτο 4-5)

24-06-016

ΣΥΣΚ/ΣΙΑ 4ΤΕΜ



ΣΟΥΠΙΕΡΕΣ-ΣΑΓΑΝΙΑ



6

Σουπιέρα
INOX 2,7lit με σχισμή για
κουτάλα Ø27x12,5hcm

23-90-095

ΣΥΣΚ/ΣΙΑ 4ΤΕΜ



7

Σουπιέρα
INOX 3,8lit με σχισμή για
κουτάλα Ø28x15hcm

23-90-132

ΣΥΣΚ/ΣΙΑ 4ΤΕΜ



8

Καπάκι
καμπίνα πιάτου INOX
με τρύπες για τους
υδρατμούς Ø30x7hcm

23-15-148

ΣΥΣΚ/ΣΙΑ 6ΤΕΜ



9

Σαγάνι
INOX Ø20x4,5hcm

24-06-098

ΣΥΣΚ/ΣΙΑ 12ΤΕΜ



10

Σαγάνι
INOX Ø15x4,5hcm

23-15-113

ΣΥΣΚ/ΣΙΑ 12ΤΕΜ



11

Σαγάνι
INOX Ø17x4,5hcm

23-15-107

ΣΥΣΚ/ΣΙΑ 12ΤΕΜ

1



Δίσκος

PC ορθογώνιος διάφανος
με καπάκι πόμολο 1/1
53x32,5x2,5hcm (**δίσκος**)
53x32,5x12hcm (**καπάκι**)

23-45-316 δίσκος

23-45-315 καπάκι

ΣΥΣΚ/ΣΙΑ 6ΤΕΜ

2



Δίσκος

PC ορθογώνιος μαύρος
με καπάκι πόμολο 1/1
53x32,5x2,5hcm (**δίσκος**)
53x32,5x12hcm (**καπάκι**)

23-45-317 δίσκος

23-45-315 καπάκι

ΣΥΣΚ/ΣΙΑ 6ΤΕΜ

3



Δίσκος

PC ορθογώνιος διάφανος
με καπάκι πόμολο 1/2
32,5x26,5x2,5hcm (**δίσκος**)
33,5x27,5x12hcm (**καπάκι**)

23-45-319 δίσκος

23-45-318 καπάκι

ΣΥΣΚ/ΣΙΑ 6ΤΕΜ

4



Δίσκος

PC ορθογώνιος μαύρος
με καπάκι πόμολο 1/2
32,5x26,5x2,5hcm (**δίσκος**)
33,5x27,5x12hcm (**καπάκι**)

23-45-320 δίσκος

23-45-318 καπάκι

ΣΥΣΚ/ΣΙΑ 6ΤΕΜ

5



Δίσκος

PC ορθογώνιος λευκός
με καπάκι πόμολο 1/2
32,5x26,5x5hcm (**δίσκος**)
33,5x27,5x12hcm (**καπάκι**)

23-45-463 δίσκος

23-45-318 καπάκι

ΣΥΣΚ/ΣΙΑ 6ΤΕΜ

6



Δίσκος

PC ορθογώνιος μαύρος
με καπάκι πόμολο 1/2
32,5x26,5x5hcm (**δίσκος**)
33,5x27,5x12hcm (**καπάκι**)

23-45-464 δίσκος

23-45-318 καπάκι

ΣΥΣΚ/ΣΙΑ 6ΤΕΜ

7



Δίσκος

PC ορθογώνιος διάφανος
με καπάκι πόμολο 1/3
32,5x17,6x2,5hcm (**δίσκος**)
32,5x17,6x12hcm (**καπάκι**)

23-45-063 δίσκος

23-45-062 καπάκι

ΣΥΣΚ/ΣΙΑ 6ΤΕΜ

8



Δίσκος

PC ορθογώνιος μαύρος
με καπάκι πόμολο 1/3
32,5x17,6x2,5hcm (**δίσκος**)
32,5x17,6x12hcm (**καπάκι**)

23-45-064 δίσκος

23-45-062 καπάκι

ΣΥΣΚ/ΣΙΑ 6ΤΕΜ



- 1 Δίσκος**
PC ορθογώνιος διάφανος
με καπάκι πόμολο
42x27x2,5hcm (**δίσκος**)
42x27x12hcm (**καπάκι**)
- | | |
|-----------|--------|
| 23-45-072 | δίσκος |
| 23-45-071 | καπάκι |
- ΣΥΣΚ/ΣΙΑ 6ΤΕΜ**



- 2 Δίσκος**
PC ορθογώνιος μαύρος
με καπάκι πόμολο
42x27x2,5hcm (**δίσκος**)
42x27x12hcm (**καπάκι**)
- | | |
|-----------|--------|
| 23-45-073 | δίσκος |
| 23-45-071 | καπάκι |
- ΣΥΣΚ/ΣΙΑ 6ΤΕΜ**



- 3 Δίσκος**
PC ορθογώνιος διάφανος
με καπάκι πόμολο
27x21x2,5hcm (**δίσκος**)
27x21x12hcm (**καπάκι**)
- | | |
|-----------|--------|
| 23-45-069 | δίσκος |
| 23-45-068 | καπάκι |
- ΣΥΣΚ/ΣΙΑ 6ΤΕΜ**



- 4 Δίσκος**
PC ορθογώνιος μαύρος
με καπάκι πόμολο
27x21x2,5hcm (**δίσκος**)
27x21x12hcm (**καπάκι**)
- | | |
|-----------|--------|
| 23-45-070 | δίσκος |
| 23-45-068 | καπάκι |
- ΣΥΣΚ/ΣΙΑ 6ΤΕΜ**



- 5 Δίσκος**
PC στρόγγυλος διάφανος
με καπάκι πόμολο
Ø38x2,5hcm (**δίσκος**)
Ø38x12,5hcm (**καπάκι**)
- | | |
|-----------|--------|
| 23-45-322 | δίσκος |
| 23-45-321 | καπάκι |
- ΣΥΣΚ/ΣΙΑ 6ΤΕΜ**



- 6 Δίσκος**
PC στρόγγυλος μαύρος
με ακρυλικό καπάκι πόμολο
Ø38x2,5hcm (**δίσκος**)
Ø38x12,5hcm (**καπάκι**)
- | | |
|-----------|--------|
| 23-45-323 | δίσκος |
| 23-45-321 | καπάκι |
- ΣΥΣΚ/ΣΙΑ 6ΤΕΜ**



- 7 Δίσκος**
PC στρόγγυλος διάφανος
με καπάκι πόμολο
Ø30x2,5hcm (**δίσκος**)
Ø30x12hcm (**καπάκι**)
- | | |
|-----------|--------|
| 23-45-066 | δίσκος |
| 23-45-065 | καπάκι |
- ΣΥΣΚ/ΣΙΑ 6ΤΕΜ**



- 8 Δίσκος**
PC στρόγγυλος μαύρος
με ακρυλικό καπάκι πόμολο
Ø30x2,5hcm (**δίσκος**)
Ø30x12hcm (**καπάκι**)
- | | |
|-----------|--------|
| 23-45-067 | δίσκος |
| 23-45-065 | καπάκι |
- ΣΥΣΚ/ΣΙΑ 6ΤΕΜ**



- 1 Καπάκι**
PC Roll-Top 1/1 για διάφανο
ή μαύρο δίσκο
53x32,5x2,5hcm (**δίσκος**)
53x32,5x18hcm (**καπάκι**)

23-45-316	δίσκος	⊗
23-45-317	δίσκος	⊙
23-45-060	καπάκι	⊗

ΣΥΣΚ/ΣΙΑ 6ΤΕΜ



- 2 Καπάκι**
PC Roll-Top για διάφανο
ή μαύρο δίσκο
Ø38x2,5hcm (**δίσκος**)
Ø38x21hcm (**καπάκι**)

23-45-322	δίσκος	⊗
23-45-323	δίσκος	⊙
23-45-061	καπάκι	⊗

ΣΥΣΚ/ΣΙΑ 6ΤΕΜ



- 3 Καπάκι**
PC Roll-Top 1/2 για διάφανο
ή μαύρο δίσκο
32,5x26,5x2,5hcm (**δίσκος**)
32,5x26,5x18hcm (**καπάκι**)

23-45-319	δίσκος	⊗
23-45-320	δίσκος	⊙
23-45-514	καπάκι	⊗

ΣΥΣΚ/ΣΙΑ 6ΤΕΜ



- 4 Δίσκος**
INOX με καπάκι πόμολο PC

23-15-040	δίσκος 48x33cm
09-00-157	καπάκι 48x33cm

ΣΥΣΚ/ΣΙΑ 6ΤΕΜ



- 5 Μπολ**
Ø22x15hcm για γλυκά
κουταλιούμε σχισμή για
κουτάλα

09-00-232

ΣΥΣΚ/ΣΙΑ 4ΤΕΜ



- 6 Μπολ**
Ø28x17hcm για γλυκά
κουταλιούμε σχισμή για
κουτάλα

09-00-233

ΣΥΣΚ/ΣΙΑ 4ΤΕΜ



- 7 Μπολ**
Ø37x21hcm για γλυκά
κουταλιούμε σχισμή για
κουτάλα

09-00-234

ΣΥΣΚ/ΣΙΑ 4ΤΕΜ



- 8 Μπολ**
για γλυκά κουταλιού
με καπάκι Ø40x18hcm

23-25-478	μπολ
23-25-486	καπάκι

ΣΥΣΚ/ΣΙΑ 4ΤΕΜ



1 Μπολ
Ø35x16,5hcm για γλυκά
κουταλιούμε σχισμή για
κουτάλα
09-00-165
ΣΥΣΚ/ΣΙΑ 4ΤΕΜ



2 Μπολ
Ø40x17,5hcm για γλυκά
κουταλιούμε σχισμή για
κουτάλα
09-00-166
ΣΥΣΚ/ΣΙΑ 4ΤΕΜ



3 Σουπλά
με PC καπάκι πόμολο
23-01-109 σουπλά Ø33cm
09-00-221 καπάκι Ø32cm
ΣΥΣΚ/ΣΙΑ 4ΤΕΜ



4 Μπολ
για γλυκά
με πρεσαριστό καπάκι
Ø22x22hcm
09-00-150
ΣΥΣΚ/ΣΙΑ 4ΤΕΜ



5 Μπολ
για γλυκά
με πρεσαριστό καπάκι
Ø28x28hcm
09-00-151
ΣΥΣΚ/ΣΙΑ 4ΤΕΜ



6 Μπολ
για γλυκά
με πρεσαριστό καπάκι
Ø37x37hcm
09-00-152
ΣΥΣΚ/ΣΙΑ 4ΤΕΜ

ΜΠΟΛ ΑΝΑΜΕΙΞΕΩΣ



7 Μπολ
αναμειξεως
ακρυλικό

23-25-470	Ø14x5,5hcm
23-25-471	Ø18x7,5hcm
23-25-472	Ø20x8,2hcm
23-25-473	Ø22x9,4hcm
23-25-474	Ø24x10hcm
23-25-475	Ø28x11hcm
23-25-476	Ø32x13,5hcm
23-25-477	Ø36x16hcm
23-25-478	Ø40x18hcm

ΣΥΣΚ/ΣΙΑ 12ΤΕΜ



8 Μπολ
αναμειξεως INOX

23-13-200	Ø16x5,5hcm
23-13-201	Ø18x6,5hcm
23-13-202	Ø20x7hcm
23-13-203	Ø22x8hcm
23-13-204	Ø24x8,5hcm
23-13-205	Ø26x9hcm

ΣΥΣΚ/ΣΙΑ 12ΤΕΜ

23-15-062	Ø28x10cm
23-15-063	Ø30x10,5cm
23-15-064	Ø32x11,5cm
23-90-092	Ø34x12,5cm
23-15-066	Ø36x13cm
23-15-067	Ø40x14cm
23-15-068	Ø44x16cm
23-15-147	Ø50x19cm

ΣΥΣΚ/ΣΙΑ 12ΤΕΜ



1

Δίσκος
ορθογώνιος
σε μαύρο χρώμα
41x26x2,5hcm

23-45-073

ΣΥΣΚ/ΣΙΑ 12ΤΕΜ



2

Δίσκος
ορθογώνιος
σε μαύρο χρώμα

23-45-320 32,5x26,5x2,5hcm

23-45-464 32,5x26,5x5hcm

ΣΥΣΚ/ΣΙΑ 12ΤΕΜ



3

Δίσκος
ορθογώνιος
σε μαύρο χρώμα
53x32,5x2,5hcm

23-45-317

ΣΥΣΚ/ΣΙΑ 12ΤΕΜ



4

Δίσκος
στρόγγυλος
σε μαύρο χρώμα

23-45-067 Ø30cm

23-45-323 Ø38cm

ΣΥΣΚ/ΣΙΑ 12ΤΕΜ



5

Δίσκος
πλαστικός ριχός
σε λευκό χρώμα

23-49-040 20x15x1,2hcm

23-49-042 28x19x1,2hcm

23-49-044 35x24x1,2hcm

23-49-046 42x30x1,2hcm

23-49-048 50x36x1,2hcm

ΣΥΣΚ/ΣΙΑ 12ΤΕΜ



6

Δίσκος
πλαστικός ριχός
σε μαύρο χρώμα

23-49-041 20x15x1,2hcm

23-49-043 28x19x1,2hcm

23-49-045 35x24x1,2hcm

23-49-047 42x30x1,2hcm

23-49-049 50x36x1,2hcm

ΣΥΣΚ/ΣΙΑ 12ΤΕΜ



7

Δίσκος
πλαστικός βαθύς σε λευκό χρώμα

23-04-328 22x22x3,5hcm

23-04-326 29,5x22x3,5hcm

23-04-329 36x22x3,5hcm

23-04-325 44x22x3,5hcm

23-04-327 44x29x3,5hcm

ΣΥΣΚ/ΣΙΑ 12ΤΕΜ



8

Δίσκος
πλαστικός βαθύς σε μαύρο χρώμα

23-04-333 22x22x3,5hcm

23-04-331 29,5x22x3,5hcm

23-04-334 36x22x3,5hcm

23-04-330 44x22x3,5hcm

23-04-332 44x29x3,5hcm

ΣΥΣΚ/ΣΙΑ 12ΤΕΜ



Lamsfilet
€19,45

Jamkransje
€38,50

LAMSFILET
€41,75

Kalfs entrecote
€26,50

Kalfsgebraad
"eerste kwaliteit"
€24,85

ΔΙΣΚΟΙ - ΤΑΨΙΑ ΙΝΟΧ



1 Δίσκος
βιτρίνας ΙΝΟΧ
ορθογώνιος 33x23
23-90-027
ΣΥΣΚ/ΣΙΑ 24ΤΕΜ



2 Δίσκος
βιτρίνας ΙΝΟΧ ορθογώνιος
23-15-039 40x28x2hcm
23-15-040 48x33x2hcm
ΣΥΣΚ/ΣΙΑ 12ΤΕΜ



3 Δίσκος
βιτρίνας ΙΝΟΧ 48x33cm
23-05-158
ΣΥΣΚ/ΣΙΑ 10ΤΕΜ



4 Δίσκος
βιτρίνας ΙΝΟΧ
ορθογώνιος
23-80-100 27x20x2,5hcm
23-80-101 32x22x2,5hcm
ΣΥΣΚ/ΣΙΑ 24ΤΕΜ



5 Δίσκος
βιτρίνας ΙΝΟΧ
ορθογώνιος
23-80-103 40x30x2,5hcm
23-80-104 45x35x2,5hcm
ΣΥΣΚ/ΣΙΑ 12ΤΕΜ



6 Δίσκος
βιτρίνας ΙΝΟΧ
ορθογώνιος
23-80-105 50x35x2,5hcm
23-80-106 60x40x2,5hcm
ΣΥΣΚ/ΣΙΑ 12ΤΕΜ



7 Δίσκος
ΙΝΟΧ 40x25cm
24-01-167
ΣΥΣΚ/ΣΙΑ 12ΤΕΜ

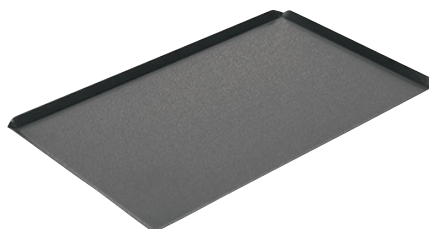

8 Δίσκος
μαύρος 40x25cm
Βαφή πιστοποιημένη για τρόφιμα
24-01-166
ΣΥΣΚ/ΣΙΑ 12ΤΕΜ



9 Κασέτα
ΙΝΟΧ 39x11cm
24-01-168
ΣΥΣΚ/ΣΙΑ 12ΤΕΜ

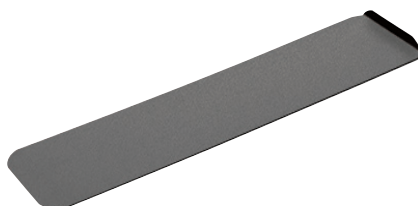

10 Κασέτα
μαύρη 39x11cm
Βαφή πιστοποιημένη για τρόφιμα
24-01-165
ΣΥΣΚ/ΣΙΑ 12ΤΕΜ



ΠΡΟΣΟΧΗ
Οι τιμές για τους δίσκους Ιταλίας ισχύουν μέχρι εξαντλήσεως των αποθεμάτων



1 Δίσκος
βιτρίνας INOX ορθογώνιος
23-11-104
ΣΥΣΚ/ΣΙΑ 6ΤΕΜ



2 Δίσκος
βιτρίνας INOX ορθογώνιος
23-11-035
ΣΥΣΚ/ΣΙΑ 6ΤΕΜ



3 Δίσκος
βιτρίνας INOX με
τετραγωνισμένες άκρες
ορθογώνιος
23-11-108
ΣΥΣΚ/ΣΙΑ 12ΤΕΜ



4 Δίσκος
βιτρίνας INOX ορθογώνιος με
χερούλια 32x23x2hcm
23-11-110
ΣΥΣΚ/ΣΙΑ 12ΤΕΜ



5 Δίσκος
βιτρίνας INOX ορθογώνιος με
χερούλια 41x31x2hcm
23-11-111
ΣΥΣΚ/ΣΙΑ 12ΤΕΜ



6 Δίσκος
βιτρίνας INOX για κρέατα
ορθογώνιος 36x22x2hcm
23-11-098
ΣΥΣΚ/ΣΙΑ 12ΤΕΜ



7 Δίσκος
βιτρίνας INOX ορθογώνιος
27x20x2cm
23-11-030
ΣΥΣΚ/ΣΙΑ 12ΤΕΜ



8 Δίσκος
βιτρίνας INOX ορθογώνιος
45x19x3,5hcm
23-11-100
ΣΥΣΚ/ΣΙΑ 12ΤΕΜ



9 Δίσκος
βιτρίνας INOX ορθογώνιος με
κόψιμο στις γωνίες
45x19x3,5hcm
23-11-101
ΣΥΣΚ/ΣΙΑ 12ΤΕΜ



10 Δίσκος
βιτρίνας INOX για
κρέατα ορθογώνιος
23-11-090
ΣΥΣΚ/ΣΙΑ 6ΤΕΜ

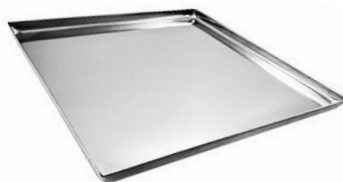

11 Δίσκος
βιτρίνας INOX ορθογώνιος
29x28x1,5cm
23-11-033
ΣΥΣΚ/ΣΙΑ 6ΤΕΜ



12 Δίσκος
βιτρίνας INOX ορθογώνιος
57x39x1,5cm
23-11-032
ΣΥΣΚ/ΣΙΑ 6ΤΕΜ

ΠΡΟΣΟΧΗ
Οι τιμές για τους δίσκους Ιταλίας ισχύουν μέχρι εξαντλήσεως των αποθεμάτων



1 Δίσκος
βιτρίνας INOX ορθογώνιος
23-11-120 68x21x1,5hcm
23-11-121 68x30x1,5hcm
ΣΥΣΚ/ΣΙΑ 6ΤΕΜ

2 Δίσκος
βιτρίνας INOX ορθογώνιος
80x30x1,5hcm
23-11-122
ΣΥΣΚ/ΣΙΑ 6ΤΕΜ

3 Δίσκος
βιτρίνας INOX ορθογώνιος
23-11-094 58x40x2hcm
23-11-095 68x21x2hcm
ΣΥΣΚ/ΣΙΑ 6ΤΕΜ



4 Δίσκος
βιτρίνας INOX ορθογώνιος
23-11-096 68x30x2hcm
23-11-097 80x30x2hcm
ΣΥΣΚ/ΣΙΑ 6ΤΕΜ

5 Ταψί
INOX φούρνου και βιτρίνας
ορθογώνιο 38x25x4,5hcm
23-05-267
ΣΥΣΚ/ΣΙΑ 6ΤΕΜ

6 Ταψί
INOX φούρνου και βιτρίνας
ορθογώνιο 43x28x4,5hcm
23-05-268
ΣΥΣΚ/ΣΙΑ 6ΤΕΜ



7 Ταψί
βιτρίνας INOX ορθογώνιο
32x23x5hcm
23-11-029
ΣΥΣΚ/ΣΙΑ 12ΤΕΜ

8 Ταψί
βιτρίνας INOX ορθογώνιο με
τρύπες 27x20x4,5hcm
23-11-037
ΣΥΣΚ/ΣΙΑ 12ΤΕΜ

9 Σχάρες
23-11-201 19x16cm
23-11-202 25x16cm
23-11-203 29,5x18,5cm
23-11-206 54,5x34,5cm
ΣΥΣΚ/ΣΙΑ 6ΤΕΜ

ΛΑΜΑΡΙΝΕΣ ΨΗΣΙΜΑΤΟΣ



- 1 Λαμαρίνα**
αλουμινίου ζαχαροπλαστικής
ορθογώνια ρηχή

24-01-019 28x21x4hcm

24-01-018 35x25x4hcm

24-01-017 42x28x4hcm

24-01-016 60x40x2hcm

ΣΥΣΚ/ΣΙΑ 6ΤΕΜ



- 2 Λαμαρίνα**
αλουμινίου εστιατορίου
ορθογώνια βαθιά

24-01-013 55x35x8hcm

24-01-014 60x40x8hcm

24-01-015 70x50x8hcm

ΣΥΣΚ/ΣΙΑ 4ΤΕΜ

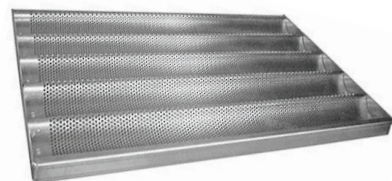

- 3 Λαμαρίνα**
για ψήσιμο μπαγκέτας
60x40cm

24-01-024

ΣΥΣΚ/ΣΙΑ 4ΤΕΜ



- 5 Φόρμα**
ψησίματος για κέικ
23x9x7hcm

24-01-023

ΣΥΣΚ/ΣΙΑ 10ΤΕΜ



- 4 Φόρμα**
ψησίματος για ψωμί
του τοστ 13x13x11hcm
(1/2κιλού)
25,5x13x11hcm (1κιλού)

24-01-021 1/2 κιλού

24-01-022 1 κιλού

ΣΥΣΚ/ΣΙΑ 6ΤΕΜ

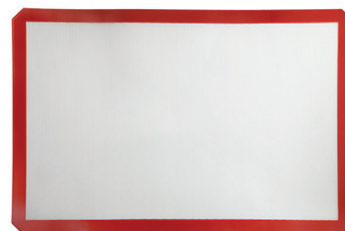

- 6 Σιλικόνη**
ψησίματος αντικολλητική
60x40cm αντοχή
σε θερμοκρασίες
από -20°C έως +220°C

24-06-108

ΣΥΣΚ/ΣΙΑ 12ΤΕΜ

ΣΤΑΝΤ ΓΙΑ ΣΑΝΤΟΥΙΤΣ



- 7 Στάντ**
για σάντουιτς INOX 5 θέσεων
35x15x5cm

24-01-065

ΣΥΣΚ/ΣΙΑ 6ΤΕΜ



- 8 Στάντ**
για σάντουιτς μεταλλικό μαύρο
5 θέσεων 35x15x5cm
Βαφή πιστοποιημένη για τρόφιμα

24-01-064

ΣΥΣΚ/ΣΙΑ 6ΤΕΜ



- 9 Στάντ**
για σάντουιτς INOX 3-4 θέσεων
33x18x4,5cm

24-01-174

ΣΥΣΚ/ΣΙΑ 6ΤΕΜ



- 10 Στάντ**
για σάντουιτς INOX 4-5 θέσεων
32x10x4,5cm

24-06-224

ΣΥΣΚ/ΣΙΑ 6ΤΕΜ



- 11 Στάντ**
για σάντουιτς μεταλλικό μαύρο
3-4 θέσεων 33x18x4,5cm
Βαφή πιστοποιημένη για τρόφιμα

24-01-173

ΣΥΣΚ/ΣΙΑ 6ΤΕΜ

ΠΙΑΤΕΛΕΣ ΙΝΟΧ



1 Δίσκος
στρογγυλός ΙΝΟΧ Ø30cm
23-13-020
ΣΥΣΚ/ΣΙΑ 12ΤΕΜ



2 Δίσκος
στρογγυλός ΙΝΟΧ Ø35cm
23-90-093
ΣΥΣΚ/ΣΙΑ 12ΤΕΜ



3 Δίσκος
στρογγυλός ΙΝΟΧ Ø40cm
23-90-094
ΣΥΣΚ/ΣΙΑ 12ΤΕΜ



4 Πιατέλα
οβάλ ROTONDA ΙΝΟΧ
60x35cm με καπάκι
23-05-217
ΣΥΣΚ/ΣΙΑ 4ΤΕΜ



5
Πιατέλα
οβάλ ΙΝΟΧ

23-13-125	20x15cm
23-13-126	25x18cm
23-13-127	30x20cm
23-13-128	35x24cm
23-13-129	40x28cm
23-13-130	45x30cm
23-13-131	50x34cm
23-13-040	55x36cm
23-13-041	60x42cm
23-13-042	65x45cm

ΣΥΣΚ/ΣΙΑ 12ΤΕΜ



6
Πιατέλα
οβάλ ΙΝΟΧ

23-15-072	27x19cm
23-15-073	30,5x22,5cm
23-15-074	35x25cm
23-15-077	51x35,5cm

ΣΥΣΚ/ΣΙΑ 12ΤΕΜ



7 Ψαριέρα
οβάλ ΙΝΟΧ
σερβιρίσματος
23-15-140 55cm
23-15-141 60cm
ΣΥΣΚ/ΣΙΑ 6ΤΕΜ



8 Ψαριέρα
οβάλ ΙΝΟΧ
σερβιρίσματος
23-15-142 65cm
23-15-143 70cm
ΣΥΣΚ/ΣΙΑ 6ΤΕΜ





ΔΙΣΚΟΙ ΣΕΡΒΙΡΙΣΜΑΤΟΣ



1

Δίσκος
laminare με φελλό σε
μαύρο χρώμα

23-47-014 34x24cm

23-47-012 44x32cm

23-47-010 46x36cm

ΣΥΣΚ/ΣΙΑ 24ΤΕΜ



2

Δίσκος
laminare με φελλό σε
μαύρο χρώμα

23-47-008 53x37cm

ΣΥΣΚ/ΣΙΑ 24ΤΕΜ

23-47-006 61x43cm

ΣΥΣΚ/ΣΙΑ 12ΤΕΜ

23-47-025 75x48cm

ΣΥΣΚ/ΣΙΑ 6ΤΕΜ



3

Δίσκος
laminare στρόγγυλος με
φελλό σε μαύρο χρώμα
Ø38cm

23-47-037

ΣΥΣΚ/ΣΙΑ 12ΤΕΜ



4

Δίσκος
laminare στρόγγυλος με
φελλό σε μαύρο χρώμα
Ø43cm

23-47-031

ΣΥΣΚ/ΣΙΑ 12ΤΕΜ





- 1** **Δίσκος**
σερβιρίσματος ξύλινος
στρόγγυλος με αντιολισθητική
επιφάνεια Ø43,5x3,5hcm
23-17-749
ΣΥΣΚ/ΣΙΑ 12ΤΕΜ



- 2** **Δίσκος**
αντιολισθητικός
στρόγγυλος Ø35,5cm
σε μαύρο χρώμα
23-17-038
ΣΥΣΚ/ΣΙΑ 12ΤΕΜ



- 3** **Δίσκος**
αντιολισθητικός
στρόγγυλος Ø40,5cm
σε μαύρο χρώμα
23-17-040
ΣΥΣΚ/ΣΙΑ 12ΤΕΜ



- 4** **Δίσκος**
αντιολισθητικός
ορθογώνιος 25,5x35,6cm
σε μαύρο χρώμα
24-05-224
ΣΥΣΚ/ΣΙΑ 12ΤΕΜ



- 5** **Δίσκος**
αντιολισθητικός
ορθογώνιος 30,5x40,6cm
σε μαύρο χρώμα
23-17-042
ΣΥΣΚ/ΣΙΑ 12ΤΕΜ



- 6** **Δίσκος**
αντιολισθητικός
ορθογώνιος 35,6x45,7cm
σε μαύρο χρώμα
24-05-225
ΣΥΣΚ/ΣΙΑ 12ΤΕΜ



- 7** **Δίσκος**
αντιολισθητικός
ορθογώνιος 38x51cm
σε μαύρο χρώμα
23-17-044
ΣΥΣΚ/ΣΙΑ 12ΤΕΜ



- 8** **Δίσκος**
αντιολισθητικός
ορθογώνιος 45x65cm
σε μαύρο χρώμα
23-17-548
ΣΥΣΚ/ΣΙΑ 12ΤΕΜ



- 9** **Δίσκος**
αντιολισθητικός
στρόγγυλος Ø40,6cm
σε καφέ-κίτρινο χρώμα
23-32-023
ΣΥΣΚ/ΣΙΑ 12ΤΕΜ

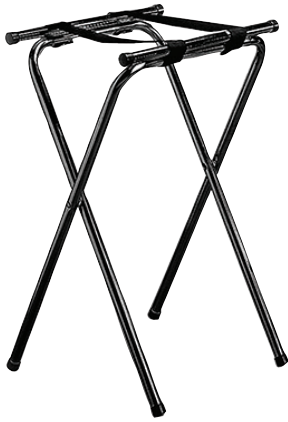

1

Σταντ
μεταλικό για δίσκους
σερβιρίσματος σε μαύρο
χρώμα 80hcm

24-05-202

ΣΥΣΚ/ΣΙΑ 4ΤΕΜ



ΔΙΣΚΟΙ FAST-FOOD

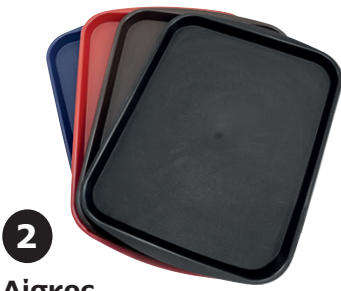

2

Δίσκος
πλαστικός fast-food

23-61-100	28x20cm	○
23-61-101	28x20cm	●
23-61-102	28x20cm	●
23-61-109	28x20cm	●

ΣΥΣΚ/ΣΙΑ 25ΤΕΜ

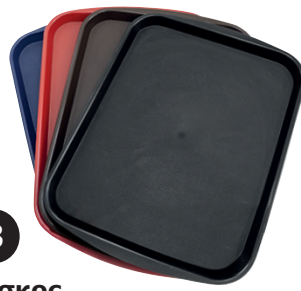

3

Δίσκος
πλαστικός fast-food

23-61-103	35x26cm	○
23-61-104	35x26cm	●
23-61-105	35x26cm	●
23-61-110	35x26cm	●

ΣΥΣΚ/ΣΙΑ 25ΤΕΜ



4

Δίσκος
πλαστικός fast-food

23-61-106	40x30cm	○
23-61-107	40x30cm	●
23-61-108	40x30cm	●
23-61-111	40x30cm	●

ΣΥΣΚ/ΣΙΑ 25ΤΕΜ

ΚΑΔΟΙ ΕΠΙΤΡΑΠΕΖΙΟΙ

NEO!



5

Κάδος
επιτραπέζιος INOX
κατάλληλος για περισυλλογή
απορριμάτων Ø12x16hcm

23-15-153

ΣΥΣΚ/ΣΙΑ 12ΤΕΜ



6

Κάδος
επιτραπέζιος κατάλληλος για
περισυλλογή απορριμάτων
Ø11x17hcm

23-25-041

ΣΥΣΚ/ΣΙΑ 12ΤΕΜ



7

Κάδος
επιτραπέζιος κατάλληλος για
περισυλλογή απορριμάτων
Ø16x19,5hcm

23-18-007

ΣΥΣΚ/ΣΙΑ 12ΤΕΜ



1

Δίσκος

πλαστικός ορθογώνιος λευκός
27x19x3hcm

23-25-052

ΣΥΣΚ/ΣΙΑ 12ΤΕΜ



2

Δίσκος

πλαστικός ορθογώνιος λευκός
44x30x3,5hcm

23-25-054

ΣΥΣΚ/ΣΙΑ 12ΤΕΜ



3

Δίσκος

πλαστικός ορθογώνιος λευκός
55x34x5hcm

23-25-055

ΣΥΣΚ/ΣΙΑ 12ΤΕΜ



4

Δίσκος

πλαστικός ορθογώνιος λευκός
72x29x3hcm

23-25-058

ΣΥΣΚ/ΣΙΑ 12ΤΕΜ



5

Δίσκος

πλαστικός ορθογώνιος λευκός
26x23x2,5hcm

23-25-059

ΣΥΣΚ/ΣΙΑ 12ΤΕΜ



6

Δίσκος

πλαστικός οβάλ λευκός
53x24x3hcm

23-25-397

ΣΥΣΚ/ΣΙΑ 12ΤΕΜ



7

Δίσκος

πλαστικός ορθογώνιος λευκός
53x24x3hcm

23-25-062

ΣΥΣΚ/ΣΙΑ 12ΤΕΜ



8

Δίσκος

πλαστικός PC self-service 5
θέσεων λευκός 40x28cm

23-45-331

ΣΥΣΚ/ΣΙΑ 12ΤΕΜ



9

Δίσκος

INOX self-service 6 θέσεων
40x29cm

23-13-043

ΣΥΣΚ/ΣΙΑ 24ΤΕΜ

ΔΟΧΕΙΑ ΓΕΝΙΚΗΣ ΧΡΗΣΗΣ



- 1 Φορμαζιέρα**
ακρυλική στρόγγυλη
με κουταλάκι Ø9x10hcm
23-17-585
ΣΥΣΚ/ΣΙΑ 24ΤΕΜ



- 2 Φορμαζιέρα**
ακρυλική πολυγωνική
με κουταλάκι
23-17-823
ΣΥΣΚ/ΣΙΑ 24ΤΕΜ



- 3 Δίσκος**
ακρυλικός
22x10x2,5hcm
23-17-586
ΣΥΣΚ/ΣΙΑ 24ΤΕΜ



- 4 Δοχείο**
λαδιού Ø5x11,5hcm
23-17-583
ΣΥΣΚ/ΣΙΑ 24ΤΕΜ



- 5 Βάζο**
γυάλινο με INOX
καπάκι 1,5lt Ø9x16hcm
23-32-126
ΣΥΣΚ/ΣΙΑ 24ΤΕΜ



- 6 Βάζο**
INOX Ø10x13,5hcm
με διαφανές καπάκι
23-15-134
ΣΥΣΚ/ΣΙΑ 12ΤΕΜ



- 7 Βάζο**
INOX Ø11,5x15,5hcm
με διαφανές καπάκι
23-15-135
ΣΥΣΚ/ΣΙΑ 12ΤΕΜ



- 8 Βάζο**
INOX Ø14x18hcm
με διαφανές καπάκι
23-15-137
ΣΥΣΚ/ΣΙΑ 12ΤΕΜ



- 9 Βάζο**
INOX Ø15x20hcm
με διαφανές καπάκι
23-15-138
ΣΥΣΚ/ΣΙΑ 12ΤΕΜ



- 10 Βάζο**
INOX Ø12x19,5hcm
με μαύρο καπάκι
26-05-115
ΣΥΣΚ/ΣΙΑ 12ΤΕΜ



- 11 Βάζο**
INOX Ø13x21hcm
με μαύρο καπάκι
26-05-114
ΣΥΣΚ/ΣΙΑ 12ΤΕΜ



ΜΥΛΟΙ ΑΛΑΤΙΟΥ- ΠΙΠΕΡΙΟΥ



- 1** Μύλος ακρυλικός με κεραμικό μαχαίρι Ø5x10hcm

24-05-109

ΣΥΣΚ/ΣΙΑ 72TEM



- 2** Μύλος ακρυλικός με κεραμικό μαχαίρι Ø5x15hcm

24-05-110

ΣΥΣΚ/ΣΙΑ 48TEM

ΝΕΟ!



- 3** Μύλος ακρυλικός με κεραμικό μαχαίρι 4,4x4,4x13hcm

24-05-259

ΣΥΣΚ/ΣΙΑ 48TEM

1**Μύλος**

ξύλινος μαύρος με
διάφανο δαχτυλίδι κάτω
(για να είναι ορατό το περιεχόμενο)
και κεραμικό μαχαίρι Ø5x10hcm

24-05-123**ΣΥΣΚ/ΣΙΑ 72TEM****2****Μύλος**

ξύλινος μαύρος με
διάφανο δαχτυλίδι κάτω
(για να είναι ορατό το περιεχόμενο)
και κεραμικό μαχαίρι Ø5x15hcm

24-05-124**ΣΥΣΚ/ΣΙΑ 48TEM****3****Μύλος**

ηλεκτρικός INOX
Ø5x22hcm

23-17-843**ΣΥΣΚ/ΣΙΑ 48TEM****4****Μύλος**

ξύλινος με κεραμικό
μαχαίρι Ø5x20hcm

24-05-239**ΣΥΣΚ/ΣΙΑ 48TEM****5****Μύλος**

ξύλινος με κεραμικό
μαχαίρι Ø5x25hcm

24-05-240**ΣΥΣΚ/ΣΙΑ 48TEM****ΣΕΤ ΑΛΑΤΟΠΙΠΕΡΑ - ΛΑΔΟΞΥΔΑ****6****Αλατοπίπερο**

σετ 2 τεμαχίων
χωρητικότητας 60ml

23-18-002**ΣΥΣΚ/ΣΙΑ 12TEM****7****Αλατοπίπερο**

σετ INOX με χαρτοπετσετοθήκη και
θήκη για οδοντογλυφίδες

Διατίθενται ανταλλακτικά**23-17-341****ΣΥΣΚ/ΣΙΑ 48TEM****8****Αλατοπίπερο**

σετ INOX
Ø4x5,5hcm

23-90-141**ΣΥΣΚ/ΣΙΑ 24TEM****9****Αλατιέρα**

πιπεριέρα INOX
Ø5x6,5hcm

23-05-154**αλατιέρα****23-05-159****πιπεριέρα****ΣΥΣΚ/ΣΙΑ 24TEM****10****Αλατοπίπερο**

σετ INOX
Ø5,3x11hcm

23-17-692**ΣΥΣΚ/ΣΙΑ 24TEM****11****Αλατοπίπερο**

σετ INOX
Ø3,5x5hcm
Ø4,5x7hcm

23-17-857**Ø3,5x5hcm****23-17-804****Ø4,5x7hcm****ΣΥΣΚ/ΣΙΑ 48TEM**



1

Αλατοπίπερο
σετ INOX
Διατίθενται ανταλλακτικά

23-17-168

ΣΥΣΚ/ΣΙΑ 48TEM



2

Αλατοπίπερο
σετ INOX με χαρτοπετσετοθήκη και
δοχείο με κουταλάκι για μουστάρδα
Διατίθενται ανταλλακτικά

23-17-205

ΣΥΣΚ/ΣΙΑ 48TEM



3

Αλατοπίπερο
INOX με χαρτοπετσετοθήκη
και θήκη για οδοντογλυφίδες
Διατίθενται ανταλλακτικά

23-17-208

ΣΥΣΚ/ΣΙΑ 48TEM



4

Ανταλλακτικά
δοχεία από αλατοπίπερα

23-17-178 αλάτι-πιπέρι

23-17-183 οδοντογλυφίδων

23-17-376 φορμαζιέρας

ΣΥΣΚ/ΣΙΑ 48TEM



5

Αλατοπίπερο
σετ INOX με χαρτοπετσετοθήκη
και θήκη για οδοντογλυφίδες
Διατίθενται ανταλλακτικά

23-17-715

ΣΥΣΚ/ΣΙΑ 48TEM



6

Ανταλλακτικά
δοχεία από αλατοπίπερο για
βάσεις INOX (της φωτο 5)

23-17-183 οδοντογλυφίδων

23-17-717 αλάτι-πιπέρι

ΣΥΣΚ/ΣΙΑ 48TEM



7

Αλατιέρα
μίνι τετράγωνη
5hcm 15ml

24-06-006

ΣΥΣΚ/ΣΙΑ 48TEM



8

Αλατιέρα
τετράγωνη
10hcm 60ml

24-06-007

ΣΥΣΚ/ΣΙΑ 12TEM

NEO!



9

Αλατιέρα
στρόγγυλη
11,5hcm 90ml

24-06-078

ΣΥΣΚ/ΣΙΑ 12TEM



10

Θήκη
οδοντογλυφίδας INOX
γυαλιστερό ή ματ
5x5hcm

23-17-533 γυαλ.

23-17-534 ματ

ΣΥΣΚ/ΣΙΑ 48TEM



11

Θήκη
οδοντογλυφίδας INOX
γυαλιστερό ή ματ
5x6,5hcm

23-17-531 γυαλ.

23-17-532 ματ

ΣΥΣΚ/ΣΙΑ 48TEM



NEO!



- 1** **Αλατοπίπερο**
σετ 2 θέσεων
χωρητικότητας 60ml
το κάθε μπουκάλι
24-06-218
ΣΥΣΚ/ΣΙΑ 12ΤΕΜ

NEO!



- 2** **Αλατοπίπερο**
μπουκάλι αλατιού
χωρητικότητας 60ml
24-06-219
ΣΥΣΚ/ΣΙΑ 12ΤΕΜ

NEO!



- 3** **Αλατοπίπερο**
μπουκάλι πιπεριού
χωρητικότητας 60ml
24-06-220
ΣΥΣΚ/ΣΙΑ 12ΤΕΜ

NEO!



- 4** **Λαδόξυδο**
σετ 2 θέσεων
χωρητικότητας 473ml
το κάθε μπουκάλι
24-06-221
ΣΥΣΚ/ΣΙΑ 12ΤΕΜ

NEO!



- 5** **Ανταλλακτικό**
μπουκάλι λαδιού
χωρητικότητας 473ml
24-06-222
ΣΥΣΚ/ΣΙΑ 12ΤΕΜ

NEO!



- 6** **Ανταλλακτικό**
μπουκάλι ξυδιού
χωρητικότητας 473ml
24-06-223
ΣΥΣΚ/ΣΙΑ 12ΤΕΜ



- 7** **Λαδόξυδο**
σετ INOX 2 θέσεων
χωρητικότητας
24-06-012
ΣΥΣΚ/ΣΙΑ 12ΤΕΜ



- 8** **Ανταλλακτικό**
μπουκάλι λαδόξυδο
χωρητικότητας 170ml
24-06-013
ΣΥΣΚ/ΣΙΑ 12ΤΕΜ



- 9** **Λαδόξυδο**
σετ 2 τεμαχίων
χωρητικότητας 120ml
το κάθε μπουκάλι
23-18-003
ΣΥΣΚ/ΣΙΑ 12ΤΕΜ



1

Σπρέι
λαδιού INOX με
γυάλινο δοχείο
χωρητικότητας
100ml

24-06-052

ΣΥΣΚ/ΣΙΑ 12ΤΕΜ



2

Σπρέι
λαδιού INOX
χωρητικότητας
100ml

24-06-088

ΣΥΣΚ/ΣΙΑ 12ΤΕΜ



3

Δοχείο
λαδιού INOX με
πώμα ροής στο
επάνω μέρος
χωρητικότητας
1000ml

24-06-049

ΣΥΣΚ/ΣΙΑ 12ΤΕΜ

ΧΑΡΤΟΠΕΤΣΕΤΟΘΗΚΕΣ



4

Χαρτοπετσετοθήκη
INOX 15x7hcm

23-90-131

ΣΥΣΚ/ΣΙΑ 48ΤΕΜ



5

Χαρτοπετσετοθήκη
INOX 15x7hcm

23-90-045

ΣΥΣΚ/ΣΙΑ 48ΤΕΜ

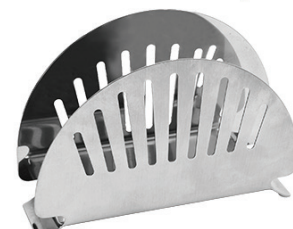

6

Χαρτοπετσετοθήκη
INOX 12x8,5hcm

23-05-362

ΣΥΣΚ/ΣΙΑ 48ΤΕΜ



7

Χαρτοπετσετοθήκη
INOX 15x10hcm

23-90-130

ΣΥΣΚ/ΣΙΑ 48ΤΕΜ



8

Χαρτοπετσετοθήκη
τρίγωνη ακρυλική

09-00-062 15x7hcm

ΣΥΣΚ/ΣΙΑ 24ΤΕΜ

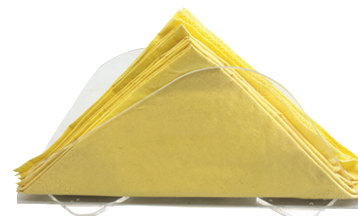

9

Χαρτοπετσετοθήκη
τρίγωνη ακρυλική

09-00-063 17x8hcm

ΣΥΣΚ/ΣΙΑ 24ΤΕΜ

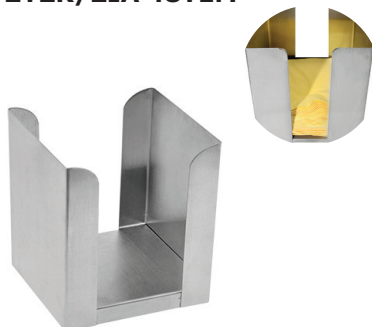

10

Χαρτοπετσετοθήκη
INOX 15x15x18hcm

23-15-105

ΣΥΣΚ/ΣΙΑ 12ΤΕΜ



11

Χαρτοπετσετοθήκη
μαύρη 15x15x18hcm

23-15-112

ΣΥΣΚ/ΣΙΑ 12ΤΕΜ

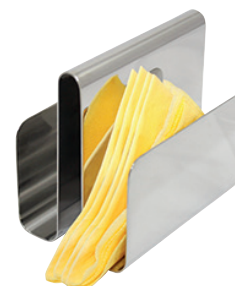

12

Χαρτοπετσετοθήκη
NOX διπλής όψης.
Κατάλληλη για τοποθέτηση
τιμοκαταλόγων επάνω στα
τραπέζια 11x8x10hcm

23-17-389

ΣΥΣΚ/ΣΙΑ 12ΤΕΜ

ΑΧΝΙΕΡΕΣ ΙΝΟΧ



- 1** Αχνιέρα
ΙΝΟΧ με σίτα
Ø7x9,5hcm
23-15-098
ΣΥΣΚ/ΣΙΑ 12ΤΕΜ



- 2** Αχνιέρα
ΙΝΟΧ με μικρές τρύπες
Ø7x9,5hcm
23-15-096
ΣΥΣΚ/ΣΙΑ 12ΤΕΜ



- 3** Αχνιέρα
ΙΝΟΧ με μεγάλες τρύπες
Ø7x9,5hcm
23-15-099
ΣΥΣΚ/ΣΙΑ 12ΤΕΜ



- 4** Αχνιέρα
ΙΝΟΧ με χερούλι
Ø7x9hcm
23-13-010
ΣΥΣΚ/ΣΙΑ 12ΤΕΜ



- 5** Αχνιέρα
ΙΝΟΧ με 3 διαφορετικές
ρυθμίσεις Ø7x11hcm
Κατάλληλη για πάπρικα
23-15-109
ΣΥΣΚ/ΣΙΑ 12ΤΕΜ



- 6** Αχνιέρα
ΙΝΟΧ Ø8x10hcm
4mm τρύπα
23-05-164
ΣΥΣΚ/ΣΙΑ 12ΤΕΜ



- 7** Αχνιέρα
διάφανη 180ml
Ø7x9,5hcm
24-06-008
ΣΥΣΚ/ΣΙΑ 24ΤΕΜ



- 8** Αχνιέρα
διάφανη 180ml
Ø7x9,5hcm
24-06-009
ΣΥΣΚ/ΣΙΑ 24ΤΕΜ



ΖΑΧΑΡΙΕΡΕΣ - ΜΕΛΙΕΡΕΣ



- 1** Ζαχαριέρα
INOX 230gr με κουταλάκι
και ανταλλακτικό γυαλί
23-17-174
ΣΥΣΚ/ΣΙΑ 24ΤΕΜ



- 2** Ζαχαριέρα
INOX 200gr με κουταλάκι
και ανταλλακτικό γυαλί
24-05-261
ΣΥΣΚ/ΣΙΑ 24ΤΕΜ



- 3** Ζαχαριέρα
σε χρώμα 200gr με
κουταλάκι
23-08-002
ΣΥΣΚ/ΣΙΑ 24ΤΕΜ



- 4** Ανταλλακτικό
γυαλί για ζαχαριέρες
(φωτό 1-2)
23-17-365
24-02-003
ΣΥΣΚ/ΣΙΑ 24ΤΕΜ



- 5** Δοχείο
γυάλινο 200gr με καπάκι
και σχισμή για κουτάλι
24-06-079
ΣΥΣΚ/ΣΙΑ 48ΤΕΜ



ΝΕΟ!



- 6** Μελιέρα
γυάλινη με καπάκι
χρωμίου 300gr
23-32-127
ΣΥΣΚ/ΣΙΑ 48ΤΕΜ



- 7** Ζαχαριέρα
γυάλινη 314gr
23-32-115
ΣΥΣΚ/ΣΙΑ 48ΤΕΜ



- 8** Ζαχαριέρα
δόση γυάλινη
με καπάκι χρωμίου 250gr
23-17-269
ΣΥΣΚ/ΣΙΑ 96ΤΕΜ

ΚΑΦΕΤΙΕΡΕΣ - ΓΑΛΑΤΙΕΡΕΣ - ΤΣΑΓΙΕΡΕΣ



- 9** Καφετιέρα
INOX με καπάκι
Ø7,5x9hcm
24-08-034 300ml
ΣΥΣΚ/ΣΙΑ 12ΤΕΜ



- 10** Καφετιέρα
INOX με καπάκι
Ø8x12hcm
24-08-035 500ml
ΣΥΣΚ/ΣΙΑ 12ΤΕΜ



- 11** Ποτήρι
INOX με χειρολαβή
Ø10x10hcm
23-13-175
ΣΥΣΚ/ΣΙΑ 48ΤΕΜ

HOT PRICE!



1 Καφετιέρα
INOX 18/10 με καπάκι
23-08-284 | 250ml
ΣΥΣΚ/ΣΙΑ 12ΤΕΜ
Η προσφορά ισχύει μέχρι
εξαντλήσεως των αποθεμάτων



2 Καφετιέρα
INOX με καπάκι
23-13-143 | 500ml
ΣΥΣΚ/ΣΙΑ 12ΤΕΜ



3 Καφετιέρα
INOX με καπάκι
23-13-159 | 4 φλ. | 400ml
23-13-160 | 6 φλ. | 600ml
ΣΥΣΚ/ΣΙΑ 12ΤΕΜ



4 Καφετιέρα
INOX με καπάκι 9 φλ.
23-13-161 | 720ml
ΣΥΣΚ/ΣΙΑ 12ΤΕΜ



5 Καφετιέρα
INOX με καπάκι 12 φλ.
23-13-162 | 1100ml
ΣΥΣΚ/ΣΙΑ 12ΤΕΜ

HOT PRICE!



6 Καφετιέρα
INOX 18/10 με καπάκι
23-08-203 | 300ml
23-08-204 | 500ml
23-08-205 | 800ml
ΣΥΣΚ/ΣΙΑ 12ΤΕΜ
Η προσφορά ισχύει μέχρι
εξαντλήσεως των αποθεμάτων

HOT PRICE!



7 Καφετιέρα
INOX 18/10 με καπάκι
23-08-270 | 250ml
ΣΥΣΚ/ΣΙΑ 12ΤΕΜ
Η προσφορά ισχύει μέχρι
εξαντλήσεως των αποθεμάτων

HOT PRICE!



8 Καφετιέρα
INOX 18/10 με παγοστάτη
1,8lit
23-08-301
ΣΥΣΚ/ΣΙΑ 6ΤΕΜ

HOT PRICE!



9 Καφετιέρα
INOX 18/10 με καπάκι
23-08-272 | 600ml
ΣΥΣΚ/ΣΙΑ 12ΤΕΜ
Η προσφορά ισχύει μέχρι
εξαντλήσεως των αποθεμάτων

HOT PRICE!



10 Καφετιέρα
INOX 18/10 με καπάκι
23-08-273 | 1000ml
ΣΥΣΚ/ΣΙΑ 12ΤΕΜ
Η προσφορά ισχύει μέχρι
εξαντλήσεως των αποθεμάτων

HOT PRICE!



11 Καφετιέρα
INOX 18/10 με καπάκι
23-08-274 | 1800ml
ΣΥΣΚ/ΣΙΑ 12ΤΕΜ
Η προσφορά ισχύει μέχρι
εξαντλήσεως των αποθεμάτων



12 Καφετιέρα
αλουμινίου για
6 φλυτζάνια καφέ
23-06-151
ΣΥΣΚ/ΣΙΑ 6ΤΕΜ



1 Γαλατιέρα
αφρογαλιέρα INOX
Πάχος: 1mm
24-05-170 | **350ml**
ΣΥΣΚ/ΣΙΑ 12ΤΕΜ



2 Γαλατιέρα
αφρογαλιέρα INOX
Πάχος: 1mm
24-05-171 | **500ml**
ΣΥΣΚ/ΣΙΑ 12ΤΕΜ



3 Γαλατιέρα
αφρογαλιέρα INOX
Πάχος: 1mm
24-05-172 | **750ml**
ΣΥΣΚ/ΣΙΑ 12ΤΕΜ



4 Γαλατιέρα
INOX κατάλληλη για αφρόγαλα
Ø8x9,5hcm
24-08-001 | **350ml**
ΣΥΣΚ/ΣΙΑ 12ΤΕΜ



5 Γαλατιέρα
INOX κατάλληλη για αφρόγαλα
Ø9x11,5hcm
24-08-002 | **600ml**
ΣΥΣΚ/ΣΙΑ 12ΤΕΜ



6 Γαλατιέρα
INOX κατάλληλη για αφρόγαλα
Ø9,5x12,5hcm
23-13-172 | **1250ml**
ΣΥΣΚ/ΣΙΑ 12ΤΕΜ



7 Γαλατιέρα
INOX 18/10
23-08-291 | **800ml**
23-08-292 | **1200ml**
ΣΥΣΚ/ΣΙΑ 12ΤΕΜ
Η προσφορά ισχύει μέχρι
εξαντλήσεως των αποθεμάτων



8 Γαλατιέρα
INOX
23-13-167 | **1100ml**
ΣΥΣΚ/ΣΙΑ 12ΤΕΜ



9 Γαλατιέρα
INOX 18/10
23-08-240 | **600ml**
23-08-241 | **1000ml**
ΣΥΣΚ/ΣΙΑ 12ΤΕΜ
Η προσφορά ισχύει μέχρι
εξαντλήσεως των αποθεμάτων



10 Αφρογαλιέρα
INOX 18/10 για καπουτσίνο
12 φλ.
23-08-294 | **1200ml**
ΣΥΣΚ/ΣΙΑ 12ΤΕΜ
Η προσφορά ισχύει μέχρι
εξαντλήσεως των αποθεμάτων



11 Γαλατιέρα
για αφρόγαλα INOX 18/10
23-08-282 | **1100ml**
ΣΥΣΚ/ΣΙΑ 12ΤΕΜ
Η προσφορά ισχύει μέχρι
εξαντλήσεως των αποθεμάτων



12 Γαλατιέρα
INOX
Ø4,5x4,5hcm
23-90-047 | **90ml**
ΣΥΣΚ/ΣΙΑ 12ΤΕΜ



1 Γαλατιέρα
INOX 18/10

23-08-224	9 φλ.	750ml
23-08-225	12 φλ.	1000ml

ΣΥΣΚ/ΣΙΑ 12ΤΕΜ



2 Γαλατιέρα
INOX με έμβολο για
αφρόγαλα

23-17-319	400ml
-----------	-------

ΣΥΣΚ/ΣΙΑ 12ΤΕΜ



3 Γαλατιέρα
INOX με έμβολο
για αφρόγαλα

23-17-318	800ml
-----------	-------

ΣΥΣΚ/ΣΙΑ 12ΤΕΜ



4 Τσαγιέρα
INOX με καπάκι

24-08-006	8x8,5hcm	300ml
24-08-007	9x10,5hcm	500ml

ΣΥΣΚ/ΣΙΑ 12ΤΕΜ



5 Τσαγιέρα
INOX με καπάκι

23-13-135	125ml
23-13-139	1000ml

ΣΥΣΚ/ΣΙΑ 12ΤΕΜ



6 Τσαγιέρα
INOX με καπάκι

23-13-156	9 φλ.	720ml
-----------	-------	-------

ΣΥΣΚ/ΣΙΑ 12ΤΕΜ



7 Τσαγιέρα
INOX 18/10 με καπάκι

23-08-262	1000ml
23-08-263	1800ml

ΣΥΣΚ/ΣΙΑ 12ΤΕΜ
Η προσφορά ισχύει μέχρι
εξαντλήσεως των αποθεμάτων



8 Τσαγιέρα
INOX 18/10

23-08-250	750ml
23-08-251	1000ml

ΣΥΣΚ/ΣΙΑ 12ΤΕΜ
Η προσφορά ισχύει μέχρι
εξαντλήσεως των αποθεμάτων



9 Τσαγιέρα
INOX 18/10 με καπάκι

23-08-255	600ml
23-08-256	900ml

ΣΥΣΚ/ΣΙΑ 12ΤΕΜ
Η προσφορά ισχύει μέχρι
εξαντλήσεως των αποθεμάτων

ΒΑΣΕΙΣ ΠΟΤΗΡΙΩΝ



10

Βάση
οροφής ποτηριών INOX
Οι διαστάσεις στις βάσεις
οροφής είναι απο τρύπα σε τρύπα

24-07-040	25cm
24-07-041	30cm
24-07-042	35cm
24-07-043	40cm
24-07-044	45cm
24-07-045	60cm

ΣΥΣΚ/ΣΙΑ 72ΤΕΜ

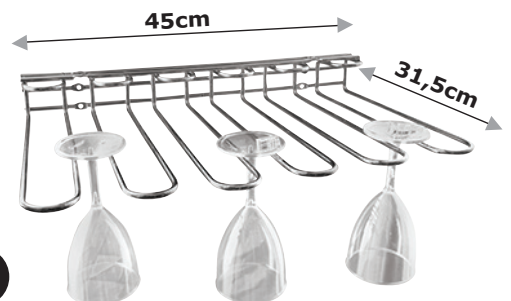

11

Βάση
οροφής και τοίχου ποτηριών
5 θέσεων

24-07-046

ΣΥΣΚ/ΣΙΑ 12ΤΕΜ



ΑΞΕΣΟΥΑΡ ΜΠΑΡΙΣΤΑ

NEO!



- 1 Πατητήρι**
INOX για καφέ με
ξύλινη λαβή
24-05-277 | **Ø58mm**
ΣΥΣΚ/ΣΙΑ 6ΤΕΜ

NEO!



- 2 Πατητήρι**
δυναμομετρικό
για καφέ INOX
24-05-276 | **Ø58mm**
ΣΥΣΚ/ΣΙΑ 6ΤΕΜ



- 3 Πατητήρι**
INOX για καφέ με
ξύλινη λαβή
23-17-988 | **Ø57mm**
ΣΥΣΚ/ΣΙΑ 6ΤΕΜ



- 4 Πατητήρι**
για καφέ αλουμινίου
23-17-984 | **Ø53mm**
23-17-985 | **Ø57mm**
ΣΥΣΚ/ΣΙΑ 6ΤΕΜ



- 5 Πατητήρι**
για καφέ αλουμινίου
23-08-620 | **Ø53mm**
23-08-621 | **Ø57mm**
23-08-622 | **Ø58mm**
ΣΥΣΚ/ΣΙΑ 6ΤΕΜ



- 6 Δοχείο**
INOX για υπολείμματα καφέ
25,5x16x10cm
23-17-976
ΣΥΣΚ/ΣΙΑ 2ΤΕΜ

NEO!



- 7 Θέση**
για το πατητήρι του καφέ
από σιλικόνη πάχους
4,5mm 12,5x14x3hcm
24-05-289
ΣΥΣΚ/ΣΙΑ 10ΤΕΜ

NEO!



- 8 Θέση**
διπλή για το πατητήρι του
καφέ από σιλικόνη πάχους
4,5mm 21x15x3hcm
24-05-290
ΣΥΣΚ/ΣΙΑ 10ΤΕΜ



- 9 Θέση**
για το πατητήρι του καφέ
από σιλικόνη πάχους
4,5mm 21x15x4,5hcm
23-17-017
ΣΥΣΚ/ΣΙΑ 10ΤΕΜ



NEO!



- 10 Βάση**
INOX για tamper με λάστιχο
14x9x6cm
24-05-279
ΣΥΣΚ/ΣΙΑ 2ΤΕΜ

NEO!



- 11 Βούρτσα**
καθαρισμού
GROUP μηχανής
24-05-281
ΣΥΣΚ/ΣΙΑ 12ΤΕΜ

NEO!



- 12 Βούρτσα**
καθαρισμού GROUP μηχανής
με κουταλάκι δοσομετρητή
24-05-280
ΣΥΣΚ/ΣΙΑ 12ΤΕΜ

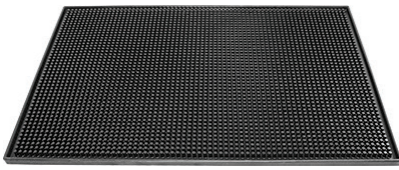

1 Μπαρ ματ
καουτσούκ ορθογώνιο
μαύρο 45x30x1,5cm
23-17-598
ΣΥΣΚ/ΣΙΑ 20TEM

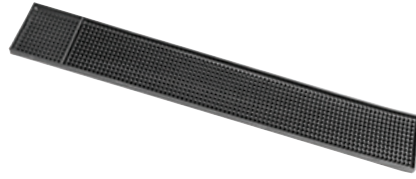

2 Μπαρ ματ
καουτσούκ μαλακό για τον
πάγκο του μπαρ 60x8x2cm
23-19-029 
ΣΥΣΚ/ΣΙΑ 48TEM



3 Βάση
ποτηριών 4 θέσεων
ρυθμιζόμενη μαύρη πλαστική
24-07-050
ΣΥΣΚ/ΣΙΑ 2TEM



4 Αναδευτήρας
αφροσυλλέκτης
μαύρος για κοκτέιλ
Ø9,7cm
24-05-291
ΣΥΣΚ/ΣΙΑ 24TEM



5 Αναδευτήρας
αφροσυλλέκτης INOX
για κοκτέιλ
23-90-090
ΣΥΣΚ/ΣΙΑ 24TEM



6 Σουρωτήρι
με σίτα INOX Ø7,5cm
23-15-132
ΣΥΣΚ/ΣΙΑ 24TEM



7 Σουρωτήρι
INOX Ø8cm
23-90-091
ΣΥΣΚ/ΣΙΑ 24TEM



8 Αναδευτήρας
ποτών INOX με πλαστική τάπα
στην άκρη 30cm
23-90-079
ΣΥΣΚ/ΣΙΑ 24TEM



9 Αναδευτήρας
ποτών INOX 28cm
23-90-017
ΣΥΣΚ/ΣΙΑ 24TEM



10 Αναδευτήρας
ποτών INOX 30cm
24-06-113
ΣΥΣΚ/ΣΙΑ 24TEM



11 Γουδοχέρι
πλαστικό για
Mojito 21cm
24-02-007
ΣΥΣΚ/ΣΙΑ 70TEM



12 Εργαλείο
μπάρμαν INOX
23-17-604
ΣΥΣΚ/ΣΙΑ 24TEM



- 1** **Εργαλείο**
μπάρμαν INOX
23-17-605
ΣΥΣΚ/ΣΙΑ 24ΤΕΜ



- 2** **Μπουκάλι**
σχεδιασμού με καπάκι
24-06-069 | **30ml**
ΣΥΣΚ/ΣΙΑ 50ΤΕΜ



- 3** **Μπουκάλι**
σχεδιασμού με καπάκι
24-06-070 | **50ml**
ΣΥΣΚ/ΣΙΑ 50ΤΕΜ



- 4** **Μεζούρα**
κρασιού INOX
23-90-118 | **150ml**
23-90-123 | **175ml**
ΣΥΣΚ/ΣΙΑ 72ΤΕΜ



- 5** **Μεζούρα**
ποτών INOX κυλινδρική
23-90-020 | **20/40ml**
23-13-133 | **25/50ml**
23-90-019 | **30/60ml**
ΣΥΣΚ/ΣΙΑ 12ΤΕΜ



- 6** **Ποτήρι**
INOX με σίτα
Ø9x9hcm
23-15-118
ΣΥΣΚ/ΣΙΑ 48ΤΕΜ



- 7** **Συλλέκτης**
καφέ 250ml
με δοσομέτρηση
Ø10x7,5hcm
23-15-133
ΣΥΣΚ/ΣΙΑ 48ΤΕΜ



- 8** **Πετσέτα**
μπάρμαν MICROFIBRA
σε γκρι χρώμα 38x36cm
23-63-060 ΤΑ 10ΤΕΜ
ΣΥΣΚ/ΣΙΑ 10ΤΕΜ



- 9** **Θήκη**
πλαστική 3 θέσεων
Ø14,5x17cm
24-07-051
ΣΥΣΚ/ΣΙΑ 24ΤΕΜ

ΜΠΡΙΚΙΑ



- 10** **Μπρίκι**
INOX 350ml
23-90-142
ΣΥΣΚ/ΣΙΑ 12ΤΕΜ



- 11** **Μπρίκι**
INOX 530ml
23-90-143
ΣΥΣΚ/ΣΙΑ 12ΤΕΜ



- 12** **Μπρίκι**
INOX 670ml
23-90-144
ΣΥΣΚ/ΣΙΑ 12ΤΕΜ

ΠΩΜΑΤΑ

1

Πώμα
κρασιού
INOX Drop Stop

24-02-006

ΣΥΣΚ/ΣΙΑ 24ΤΕΜ



2

Πώμα
κρασιού
INOX

24-05-229

ΣΥΣΚ/ΣΙΑ 24ΤΕΜ



3

Πώμα
σαμπάνιας
INOX ασφαλείας

24-06-112

ΣΥΣΚ/ΣΙΑ 24ΤΕΜ



4

Πώμα
πλαστικό

24-05-244

ΣΥΣΚ/ΣΙΑ 24ΤΕΜ



5

Πώμα
χρωμίου

23-17-472

ΣΥΣΚ/ΣΙΑ 24ΤΕΜ



6

Πώμα
χρωμίου
με καπάκι

24-05-230

ΣΥΣΚ/ΣΙΑ 24ΤΕΜ



7

Πώμα
ασφαλείας

23-06-124

ΣΥΣΚ/ΣΙΑ 48ΤΕΜ



8

Πώμα
κρασιού INOX

23-17-212

ΣΥΣΚ/ΣΙΑ 24ΤΕΜ



9

Πώμα
σαμπάνιας INOX

23-17-536

ΣΥΣΚ/ΣΙΑ 24ΤΕΜ



10

Πώμα
μπουκαλιών
συνεχόμενης
ροής

24-02-008

ΣΥΣΚ/ΣΙΑ 72ΤΕΜ



11

Πώμα
πλαστικό σε
κόκκινο, μπλε,
μαύρο χρώμα

13-04-023

ΣΥΣΚ/ΣΙΑ 48ΤΕΜ



12

Πώμα
μπουκαλιών
δοσομετρήτης
με μπίλια 50ml

24-06-060

25ml

24-06-061

30ml

24-06-062

50ml

ΣΥΣΚ/ΣΙΑ 24ΤΕΜ



ΣΕΪΚΕΡ



1
Σείκερ
INOX TIN TO TIN
500/750ml
23-15-149
ΣΥΣΚ/ΣΙΑ 12ΤΕΜ



2
Σείκερ
INOX με σίτα 750ml
Ø9x19hcm
23-13-185
ΣΥΣΚ/ΣΙΑ 12ΤΕΜ



3
Σείκερ
INOX 350ml
23-17-616
ΣΥΣΚ/ΣΙΑ 12ΤΕΜ



4
Σείκερ
INOX 500ml
23-17-615
ΣΥΣΚ/ΣΙΑ 12ΤΕΜ



5
Σείκερ
Boston χωρίς διαγράμμιση
24-02-012 σείκερ 750ml
24-05-004 λάστιχο
ΣΥΣΚ/ΣΙΑ 12ΤΕΜ



6
Σείκερ
INOX PARISIENNE
650ml Ø8,5x24hcm
23-90-127
ΣΥΣΚ/ΣΙΑ 12ΤΕΜ



7
Σείκερ
INOX 350ml
23-17-246
ΣΥΣΚ/ΣΙΑ 12ΤΕΜ



8
Σείκερ
INOX 500ml
23-17-247
ΣΥΣΚ/ΣΙΑ 12ΤΕΜ



9
Σείκερ
INOX 350ml
23-15-010
ΣΥΣΚ/ΣΙΑ 12ΤΕΜ



10
Σείκερ
INOX 500ml
23-15-011
ΣΥΣΚ/ΣΙΑ 12ΤΕΜ



11
Σείκερ
INOX 750ml
23-15-012
ΣΥΣΚ/ΣΙΑ 12ΤΕΜ

ΠΑΓΟΔΙΑΤΗΡΗΤΕΣ ΨΥΓΕΙΑ



1

Παγοδιατηρητής
μαύρος 4,5lit σετ
με σέσουλα πάγου

23-17-932

ΣΥΣΚ/ΣΙΑ 4ΤΕΜ



2

Παγοδιατηρητής
μαύρος 10lit σετ
με σέσουλα πάγου

23-17-933

ΣΥΣΚ/ΣΙΑ 4ΤΕΜ



3

Ψυγείο
συντηρητής 29lit
40x30x44hcm

23-26-157

ΣΥΣΚ/ΣΙΑ 2ΤΕΜ



4

Ψυγείο
συντηρητής 42lit
46x25x40hcm

23-26-011

ΣΥΣΚ/ΣΙΑ 2ΤΕΜ



5

Παγοθραύστης
πλαστικός

24-02-001

ΣΥΣΚ/ΣΙΑ 6ΤΕΜ



6

Παγοθραύστης
χρωμίου

24-02-000

ΣΥΣΚ/ΣΙΑ 4ΤΕΜ



ΑΞΕΣΟΥΑΡ ΚΡΑΣΙΟΥ



7

Ψύκτης
κρασιού INOX
ισοθερμικός 12x18hcm

23-15-030

ΣΥΣΚ/ΣΙΑ 24ΤΕΜ



8

Ψύκτης
κρασιού INOX σφυρήλατος
ισοθερμικός 12x20hcm

23-90-139

ΣΥΣΚ/ΣΙΑ 24ΤΕΜ

**1**

Ράφι
στοιβαζόμενο για
φιάλες κρασιού
σε γκρι χρώμα
60x30x12hcm

23-40-069**ΣΥΣΚ/ΣΙΑ 6ΤΕΜ****2**

Ράφι
στοιβαζόμενο για
φιάλες κρασιού
σε καφέ χρώμα
60x30x12hcm

23-40-068**ΣΥΣΚ/ΣΙΑ 6ΤΕΜ**

ΜΠΟΛ ΠΑΓΟΥ

**3**

Μπολ
πάγου INOX γυαλιστερό
Ø11x10hcm

23-13-029**ΣΥΣΚ/ΣΙΑ 48ΤΕΜ****4**

Μπολ
πάγου INOX γυαλιστερό
Ø12x12hcm

23-13-030**ΣΥΣΚ/ΣΙΑ 48ΤΕΜ****5**

Μπολ
πάγου INOX γυαλιστερό
Ø14x13hcm

23-13-031**ΣΥΣΚ/ΣΙΑ 48ΤΕΜ****6**

Μπολ
πάγου INOX γυαλιστερό
Ø11x10hcm

23-90-000**ΣΥΣΚ/ΣΙΑ 48ΤΕΜ****7**

Μπολ
πάγου INOX γυαλιστερό
Ø12x12hcm

23-90-001**ΣΥΣΚ/ΣΙΑ 48ΤΕΜ****8**

Μπολ
πάγου INOX γυαλιστερό
Ø14x13hcm

23-90-002**ΣΥΣΚ/ΣΙΑ 48ΤΕΜ****9**

Μπολ
πάγου INOX ματ
Ø11x11hcm

23-15-037**ΣΥΣΚ/ΣΙΑ 48ΤΕΜ****10**

Μπολ
πάγου INOX ματ
Ø12x13hcm

23-15-036**ΣΥΣΚ/ΣΙΑ 48ΤΕΜ****11**

Μπολ
πάγου INOX ματ
Ø16x16hcm

23-15-035**ΣΥΣΚ/ΣΙΑ 48ΤΕΜ**



1

Μπολ
πάγου INOX γυαλιστερό
Ø11x9,5hcm

23-15-144

ΣΥΣΚ/ΣΙΑ 48ΤΕΜ



2

Μπολ
πάγου INOX 18/10 ματ

23-05-198 | **Ø13x13hcm**

23-05-197 | **Ø15x15hcm**

ΣΥΣΚ/ΣΙΑ 4ΤΕΜ



3

Μπολ
πάγου ακρυλικό
μαύρο Ø13,5x17hcm

24-05-186

ΣΥΣΚ/ΣΙΑ 72ΤΕΜ



4

Μπολ
πάγου INOX ματ
Ø9,5x9,5hcm

23-13-122

ΣΥΣΚ/ΣΙΑ 60ΤΕΜ



5

Μπολ
πάγου INOX ματ
Ø11,5x11,5hcm

23-13-124

ΣΥΣΚ/ΣΙΑ 60ΤΕΜ



6

Μπολ
πάγου INOX ματ
Ø13x13hcm

23-13-123

ΣΥΣΚ/ΣΙΑ 60ΤΕΜ



7

Μπολ
πάγου INOX οβάλ ματ
με χερούλι Ø12,5x13hcm

23-15-055

ΣΥΣΚ/ΣΙΑ 48ΤΕΜ



8

Μπολ
πάγου INOX γυαλιστερό
Ø13x12hcm

23-13-054

ΣΥΣΚ/ΣΙΑ 60ΤΕΜ



9

Μπολ
πάγου INOX
Ø11x12hcm

23-13-080

ΣΥΣΚ/ΣΙΑ 60ΤΕΜ



10

Μπολ
πάγου INOX
Ø10,5x12,5hcm

23-17-097

ΣΥΣΚ/ΣΙΑ 30ΤΕΜ



11

Μπολ
πάγου INOX
Ø15x17hcm

23-17-614

ΣΥΣΚ/ΣΙΑ 12ΤΕΜ



ΣΑΜΠΑΝΙΕΡΕΣ



1 Σαμπανιέρα
INOX ματ
Ø21x21hcm
23-90-015
ΣΥΣΚ/ΣΙΑ 12ΤΕΜ



2 Σαμπανιέρα
INOX ματ
Ø21x21hcm
23-15-128
ΣΥΣΚ/ΣΙΑ 12ΤΕΜ



3 Σαμπανιέρα
INOX ματ
Ø21x21hcm
23-90-138
ΣΥΣΚ/ΣΙΑ 12ΤΕΜ



4 Σαμπανιέρα
ακρυλική διάφανη 3,3lit
Ø20x24hcm
24-05-145
ΣΥΣΚ/ΣΙΑ 24ΤΕΜ



5 Σαμπανιέρα
ακρυλική μαύρη 3,3lit
Ø20x24hcm
24-05-144
ΣΥΣΚ/ΣΙΑ 24ΤΕΜ



6 Σαμπανιέρα
ακρυλική λευκή 3,3lit
Ø20x24hcm
24-05-183
ΣΥΣΚ/ΣΙΑ 24ΤΕΜ



7 Σαμπανιέρα
ακρυλική πορτοκαλί 3,3lit
Ø20x24hcm
23-17-853
ΣΥΣΚ/ΣΙΑ 24ΤΕΜ



8 Σαμπανιέρα
ακρυλική μαύρη
3,5lit Ø21x21hcm
24-05-184
ΣΥΣΚ/ΣΙΑ 24ΤΕΜ





1 Σαμπανιέρα
ακρυλική διάφανη
3,5lit 27x21x20hcm
24-05-140
ΣΥΣΚ/ΣΙΑ 12TEM



2 Σαμπανιέρα
ακρυλική μαύρη
3,5lit 27x21x20hcm
24-05-141
ΣΥΣΚ/ΣΙΑ 12TEM



3 Σαμπανιέρα
ακρυλική λευκή
3,5lit 27x21x20hcm
24-05-180
ΣΥΣΚ/ΣΙΑ 12TEM



4 Σαμπανιέρα
ακρυλική διάφανη
8lit 35x26x26hcm
24-05-142
ΣΥΣΚ/ΣΙΑ 6TEM



5 Σαμπανιέρα
ακρυλική μαύρη
8lit 35x26x26hcm
24-05-143
ΣΥΣΚ/ΣΙΑ 6TEM



6 Σαμπανιέρα
ακρυλική λευκή
8lit 35x26x26hcm
24-05-181
ΣΥΣΚ/ΣΙΑ 6TEM



7 Σαμπανιέρα
INOX 4 φιαλών
Ø40x25hcm
23-17-613
ΣΥΣΚ/ΣΙΑ 4TEM

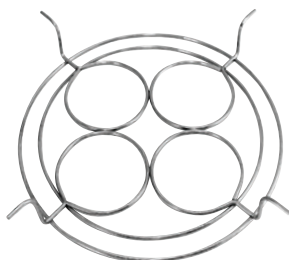

8 Στάντ
4 φιαλών INOX ματ
για σαμπανιέρα
Ø40cm (φωτο 7-9)
23-15-056
ΣΥΣΚ/ΣΙΑ 6TEM



9 Σαμπανιέρα
ακρυλική 4 φιαλών
40x22hcm
09-00-022
ΣΥΣΚ/ΣΙΑ 4TEM



10 Σαμπανιέρα
ακρυλική διάφανη
12lit 40x30x26hcm
24-05-182
ΣΥΣΚ/ΣΙΑ 6TEM



11 Σαμπανιέρα
ακρυλική διάφανη
12lit Ø36x27hcm
24-05-146
ΣΥΣΚ/ΣΙΑ 6TEM

ΒΑΣΕΙΣ ΓΙΑ ΣΑΜΠΑΝΙΕΡΕΣ



1

Βάση
σαμπανιέρας
INOX τρίποδας 75hcm
23-13-034
ΣΥΣΚ/ΣΙΑ 12ΤΕΜ



2

Βάση
σαμπανιέρας INOX
60hcm
23-90-163
ΣΥΣΚ/ΣΙΑ 2ΤΕΜ



3

Βάση
σαμπανιέρας INOX
επιτραπέζια
23-90-051
ΣΥΣΚ/ΣΙΑ 12ΤΕΜ

ΚΑΝΑΤΕΣ



4

Κανάτα
INOX ματ ισοθερμική
0,75lit(με διπλό τοίχωμα)
23-17-788
ΣΥΣΚ/ΣΙΑ 12ΤΕΜ



5

Κανάτα
INOX ματ ισοθερμική
1lit (με διπλό τοίχωμα)
23-17-738
ΣΥΣΚ/ΣΙΑ 12ΤΕΜ



6

Κανάτα
INOX ματ ισοθερμική
1,5lit (με διπλό τοίχωμα)
23-17-118
ΣΥΣΚ/ΣΙΑ 12ΤΕΜ



7

Κανάτα
INOX 1,5lit με παγοστάτη
23-90-156
ΣΥΣΚ/ΣΙΑ 6ΤΕΜ



8

Κανάτα
INOX 2lit με παγοστάτη
23-90-157
ΣΥΣΚ/ΣΙΑ 6ΤΕΜ



1

Κανάτα
διάφανη με καπάκι
1800ml

24-06-111

ΣΥΣΚ/ΣΙΑ 10ΤΕΜ



2

Κανάτα
διάφανη 1800ml

24-06-110

ΣΥΣΚ/ΣΙΑ 12ΤΕΜ



3

Κανάτα
διάφανη 1800ml

24-06-056

ΣΥΣΚ/ΣΙΑ 12ΤΕΜ



4

Κανάτα
δοσομετρητής 0,5lit διάφανη

23-04-320

ΣΥΣΚ/ΣΙΑ 6ΤΕΜ



5

Κανάτα
δοσομετρητής 1lit διάφανη

23-04-321

ΣΥΣΚ/ΣΙΑ 6ΤΕΜ



6

Κανάτα
δοσομετρητής 2lit διάφανη

23-04-322

ΣΥΣΚ/ΣΙΑ 6ΤΕΜ



7

Κανάτα
δοσομετρητής 3lit διάφανη

23-04-323

ΣΥΣΚ/ΣΙΑ 6ΤΕΜ



8

Κανάτα
δοσομετρητής 5lit διάφανη

23-04-324

ΣΥΣΚ/ΣΙΑ 6ΤΕΜ



11

Δοχείο
στρόγγυλο με καπάκι που
κλείνει αεροστεγώς 1,5lit

23-49-024

ΣΥΣΚ/ΣΙΑ 24ΤΕΜ



9

Δοχείο
στρόγγυλο με καπάκι που
κλείνει αεροστεγώς 0,5lit

23-49-023

ΣΥΣΚ/ΣΙΑ 24ΤΕΜ



10

Δοχείο
στρόγγυλο με καπάκι που
κλείνει αεροστεγώς 1lit

23-49-022

ΣΥΣΚ/ΣΙΑ 24ΤΕΜ



1 Κανάτα
PP με δοσομετρητή 0,5 lit
23-45-480
ΣΥΣΚ/ΣΙΑ 48ΤΕΜ



2 Κανάτα
PP με δοσομετρητή 1 lit
23-45-481
ΣΥΣΚ/ΣΙΑ 36ΤΕΜ



3 Κανάτα
PP με δοσομετρητή 2 lit
23-45-482
ΣΥΣΚ/ΣΙΑ 24ΤΕΜ



4 Κανάτα
PP με δοσομετρητή 3 lit
23-45-483
ΣΥΣΚ/ΣΙΑ 12ΤΕΜ



5 Κανάτα
PP με δοσομετρητή 5 lit
23-45-484
ΣΥΣΚ/ΣΙΑ 12ΤΕΜ



6 Κανάτα
PC με δοσομετρητή 0,5 lit
23-45-475
ΣΥΣΚ/ΣΙΑ 48ΤΕΜ



7 Κανάτα
PC με δοσομετρητή 1 lit
23-45-476
ΣΥΣΚ/ΣΙΑ 36ΤΕΜ



8 Κανάτα
PC με δοσομετρητή 2 lit
23-45-477
ΣΥΣΚ/ΣΙΑ 24ΤΕΜ



9 Κανάτα
PC με δοσομετρητή 3 lit
23-45-478
ΣΥΣΚ/ΣΙΑ 12ΤΕΜ



10 Κανάτα
PC με δοσομετρητή 5 lit
23-45-479
ΣΥΣΚ/ΣΙΑ 12ΤΕΜ



ΟΡΓΑΝΩΣΗ ΜΠΑΡ

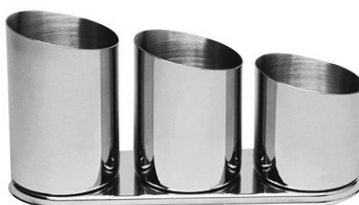

- 1** **Σταντ**
INOX 2 θέσεων
για μαχαιροπίρουνα,
καλαμάκια, αναδευτήρες κλπ.
23-15-126
ΣΥΣΚ/ΣΙΑ 6ΤΕΜ

- 2** **Σταντ**
INOX 3 θέσεων
για μαχαιροπίρουνα,
καλαμάκια, αναδευτήρες κλπ.
23-15-127
ΣΥΣΚ/ΣΙΑ 6ΤΕΜ

- 3** **Θήκη**
INOX με τρύπες
Ø12x14hcm
23-15-119
ΣΥΣΚ/ΣΙΑ 6ΤΕΜ



- 4** **Σετ μπαρ**
INOX 4 θέσεων
30x15x9hcm
23-17-261
ΣΥΣΚ/ΣΙΑ 6ΤΕΜ

- 5** **Σετ μπαρ**
INOX 5 θέσεων
37x15x9hcm
23-17-262
ΣΥΣΚ/ΣΙΑ 6ΤΕΜ

- 6** **Σετ μπαρ**
INOX 6 θέσεων
44x15x9hcm
23-17-263
ΣΥΣΚ/ΣΙΑ 6ΤΕΜ



- 7** **Σετ μπαρ**
πλαστικό μαύρο 3 θέσεων
44x15x9,5hcm
23-45-267
ΣΥΣΚ/ΣΙΑ 6ΤΕΜ

- 8** **Σετ μπαρ**
πλαστικό μαύρο 4 θέσεων
44x15x9,5hcm
23-45-265
ΣΥΣΚ/ΣΙΑ 6ΤΕΜ

- 9** **Σετ μπαρ**
πλαστικό μαύρο 5 θέσεων
44x15x9,5hcm
23-45-268
ΣΥΣΚ/ΣΙΑ 6ΤΕΜ



- 10** **Σετ μπαρ**
πλαστικό μαύρο 6 θέσεων
44x15x9,5hcm
23-45-266
ΣΥΣΚ/ΣΙΑ 6ΤΕΜ

- 11** **Ανταλλακτικό**
θήκη πλαστική για
τα σετ μπαρ
24-06-225
ΣΥΣΚ/ΣΙΑ 12ΤΕΜ

- 12** **Μπαρ οργαναίζερ**
INOX για χαρτοπετσέτες
μαχίρια κλπ
24x15x10,5hcm
23-17-290
ΣΥΣΚ/ΣΙΑ 6ΤΕΜ



- 1 Ντισπένσερ**
ακρυλικό διάφανο για
καλαμάκια
1 όψης 26x18x25hcm
09-00-075
ΣΥΣΚ/ΣΙΑ 6ΤΕΜ



- 2 Ντισπένσερ**
ακρυλικό διάφανο για
καλαμάκια
2 όψεων 26x20x25hcm
09-00-076
ΣΥΣΚ/ΣΙΑ 6ΤΕΜ



- 3 Χωνοθήκη**
παγωτού ακρυλική
3 θέσεων 24x10x10hcm
09-00-276
ΣΥΣΚ/ΣΙΑ 6ΤΕΜ



- 4 Ντισπένσερ**
ακρυλικό πορτοκαλί για
καλαμάκια
1 όψης 26x18x25hcm
09-00-037
ΣΥΣΚ/ΣΙΑ 6ΤΕΜ



- 5 Ντισπένσερ**
ακρυλικό πορτοκαλί για
καλαμάκια
2 όψεων 26x20x25hcm
09-00-040
ΣΥΣΚ/ΣΙΑ 6ΤΕΜ



- 6 Χωνοθήκη**
παγωτού ακρυλική με πόρτα 4
θέσεων 23x17x44hcm
09-00-275
ΣΥΣΚ/ΣΙΑ 6ΤΕΜ



- 7 Ντισπένσερ**
ακρυλικό λαχανί για
καλαμάκια
1 όψης 26x18x25hcm
09-00-039
ΣΥΣΚ/ΣΙΑ 6ΤΕΜ



- 8 Ντισπένσερ**
ακρυλικό λαχανί για
καλαμάκια
2 όψεων 26x20x25hcm
09-00-042
ΣΥΣΚ/ΣΙΑ 6ΤΕΜ



- 9 Κουτί παραπόνων**
ακρυλικό διάφανο
22x9x29hcm
09-00-070
ΣΥΣΚ/ΣΙΑ 10ΤΕΜ



ΣΕΣΟΥΛΕΣ



1 Σέσουλα αλουμινίου στρόγγυλη

23-17-256	19cm	150ml
23-17-257	22cm	355ml
23-17-258	27cm	710ml
23-17-259	31cm	1120ml
23-17-260	38cm	1700ml

ΣΥΣΚ/ΣΙΑ 6ΤΕΜ



2 Σέσουλα αλουμινίου ορθογώνια

24-05-016	13cm	60ml
24-05-017	14,5cm	90ml
24-05-018	16cm	120ml
24-05-019	17,5cm	150ml
23-17-330	21cm	180ml

ΣΥΣΚ/ΣΙΑ 6ΤΕΜ



3 Σέσουλα αλουμινίου ορθογώνια

23-17-331	25cm	355ml
23-17-332	26,5cm	470ml
23-17-333	31cm	710ml
23-17-334	35cm	1030ml
23-17-335	40cm	1900ml

ΣΥΣΚ/ΣΙΑ 6ΤΕΜ



4 Σέσουλα INOX στρόγγυλη

24-05-282	21,2cm	120ml
24-05-283	23,3cm	240ml
24-05-284	27,5cm	360ml
24-05-285	29,6cm	420ml
24-05-286	31,5cm	540ml
24-05-287	34cm	700ml

ΣΥΣΚ/ΣΙΑ 6ΤΕΜ



5 Σέσουλα πλαστική λευκή στρόγγυλη

23-04-131	19cm
23-04-132	24cm
23-04-133	29cm
23-04-134	34cm
23-04-135	38cm
23-04-136	42cm

ΣΥΣΚ/ΣΙΑ 6ΤΕΜ



6 Σέσουλα PC σε μαύρο χρώμα 17cm

24-05-238

ΣΥΣΚ/ΣΙΑ 12ΤΕΜ



7 Σέσουλα INOX με τρύπες για παγάκια 19cm

23-90-105

ΣΥΣΚ/ΣΙΑ 6ΤΕΜ



8 Σέσουλα PC με τρύπες για παγάκια

24-06-087

ΣΥΣΚ/ΣΙΑ 12ΤΕΜ

ΣΤΑΧΤΟΔΟΧΕΙΑ



1 Σταχτοδοχείο
μαύρο στοιβαζόμενο
Ø10cm
24-06-017
ΣΥΣΚ/ΣΙΑ 144TEM



2 Σταχτοδοχείο
INOX στοιβαζόμενο
Ø12cm
23-13-105
ΣΥΣΚ/ΣΙΑ 96TEM



3 Σταχτοδοχείο
INOX στοιβαζόμενο ματ
23-13-107 | Ø10x3hcm
23-13-108 | Ø12x3hcm
ΣΥΣΚ/ΣΙΑ 96TEM



4 Σταχτοδοχείο
μαύρο αντιανεμικό
Ø10,5cm
24-06-082
ΣΥΣΚ/ΣΙΑ 96TEM



5 Σταχτοδοχείο
λευκό αντιανεμικό
Ø10,5cm
24-06-083
ΣΥΣΚ/ΣΙΑ 96TEM



6 Σταχτοδοχείο
INOX στρόγγυλο
Ø12x3hcm
23-17-909
ΣΥΣΚ/ΣΙΑ 48TEM



7 Σταχτοδοχείο
INOX στρόγγυλο Ø13cm
23-17-677
ΣΥΣΚ/ΣΙΑ 48TEM



8 Σταχτοδοχείο
INOX στρόγγυλο Ø16cm
23-17-678
ΣΥΣΚ/ΣΙΑ 48TEM



9 Σταχτοδοχείο
INOX τετράγωνο 11x11cm
23-90-140
ΣΥΣΚ/ΣΙΑ 48TEM



10 Σταχτοδοχείο
INOX ματ Ø10,5x5hcm
23-15-038
ΣΥΣΚ/ΣΙΑ 48TEM

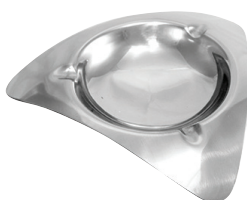

11 Σταχτοδοχείο
INOX στοιβαζόμενο τρίγωνο
16x16x2.6hcm
23-15-044 | ΓΥΑΛ
ΣΥΣΚ/ΣΙΑ 48TEM



12 Σταχτοδοχείο
INOX στοιβαζόμενο τρίγωνο
16x16x2.6hcm
23-15-045 | ΜΑΤ
ΣΥΣΚ/ΣΙΑ 48TEM

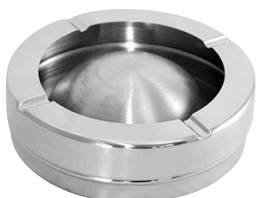

13 Σταχτοδοχείο
μπαρ INOX διαιρούμενο
αντιανεμικό
Ø20x5,5hcm
23-17-089
ΣΥΣΚ/ΣΙΑ 24TEM



14 Σταχτοδοχείο
INOX ματ αντιανεμικό
Ø9x4,5hcm
23-90-044
ΣΥΣΚ/ΣΙΑ 48TEM



15 Σταχτοδοχείο
INOX αντιανεμικό ματ
Ø10x5,5hcm
23-90-043
ΣΥΣΚ/ΣΙΑ 48TEM

ΣΤΑΝΤ ΤΡΑΠΕΖΙΩΝ



- 1** Σταντ RESERVE ακρυλικό 15,5x5hcm
24-06-085
 ΣΥΣΚ/ΣΙΑ 60ΤΕΜ



- 2** Σταντ RESERVE INOX 6x4hcm
06-00-031
 ΣΥΣΚ/ΣΙΑ 48ΤΕΜ



- 3** Σταντ RISERVATO INOX 6x4hcm
23-17-185
 ΣΥΣΚ/ΣΙΑ 24ΤΕΜ



- 4** Σταντ RESERVE INOX 9x4hcm
23-90-046
 ΣΥΣΚ/ΣΙΑ 60ΤΕΜ



- 5** Σταντ RESERVE INOX 12x4hcm
24-06-021
 ΣΥΣΚ/ΣΙΑ 60ΤΕΜ



- 6** Σταντ RESERVE INOX 7,6x3,8hcm
24-06-228
 ΣΥΣΚ/ΣΙΑ 60ΤΕΜ



- 7** Σταντ ακρυλικό αριθμοί σε σειρές 5x4x3,3hcm

24-06-210	1-25
24-06-018	1-50
24-06-019	1-100



- 8** Σταντ INOX για αρίθμηση τραπεζιών 5,3x5x3,5hcm

24-06-211	1-25
24-06-020	1-50
24-06-084	1-100



- 9** Σταντ ακρυλικό αριθμοί σε σειρές 6x5,5hcm

09-00-011	1-25
09-00-015	1-40
09-00-010	1-50



- 10** Αριθμοί ακρυλικοί 10x10hcm

24-06-092	1-50
24-06-093	1-100



- 11** Σταντ INOX με αυτοκόλλητη ετικέτα «Thank you for not smoking» 6x4hcm
23-08-181
 ΣΥΣΚ/ΣΙΑ 48ΤΕΜ



- 12** Σταντ INOX για αρίθμηση τραπεζιών

23-17-180	αρ. 1-50
23-17-181	αρ. 1-100
23-08-183	αυτ. αριθμοί

ΣΤΑΝΤ ΚΑΡΤΩΝ



1 Σταντ
καρτών INOX
Ø6,5x6,5hcm
23-90-052
ΣΥΣΚ/ΣΙΑ 72TEM



2 Σταντ
καρτών INOX
Ø6x4,7hcm
23-17-651
ΣΥΣΚ/ΣΙΑ 72TEM



3 Σταντ
καρτών INOX
Ø5,5x5hcm
24-07-013
ΣΥΣΚ/ΣΙΑ 72TEM



4 Σταντ
καρτών INOX ματ
μανταλάκι 12hcm
23-17-440
ΣΥΣΚ/ΣΙΑ 100TEM



5 Σταντ
καρτών INOX
Ø2x4hcm
24-07-012
ΣΥΣΚ/ΣΙΑ 72TEM



6 Σταντ
καρτών μαύρο
Ø2x4hcm
24-07-079
ΣΥΣΚ/ΣΙΑ 72TEM



7 Σταντ
καρτών INOX
Ø5,8x10hcm
24-07-009
ΣΥΣΚ/ΣΙΑ 72TEM



8 Σταντ
καρτών INOX
24-07-010 | Ø5,8x20hcm
24-07-011 | Ø5,8x30hcm
ΣΥΣΚ/ΣΙΑ 72TEM



9 Σταντ
καρτών μαύρο
24-06-023 | Ø6x10hcm
24-06-024 | Ø6x20hcm
ΣΥΣΚ/ΣΙΑ 120TEM



10 Σταντ
καρτών INOX
24-06-025 | Ø6x20hcm
23-17-751 | Ø6x30hcm
ΣΥΣΚ/ΣΙΑ 120TEM



11 Καρφι
παραγγελιών
INOX Ø8x16hcm
24-05-175
ΣΥΣΚ/ΣΙΑ 12TEM



12 Καρφι
παραγγελιών
χρυσάφι Ø8x16hcm
24-07-002
ΣΥΣΚ/ΣΙΑ 12TEM



- 1** Ράβδος αλουμινίου για παραγγελίες
- | | |
|-----------|-------|
| 23-90-050 | 45cm |
| 23-90-074 | 60cm |
| 23-90-075 | 90cm |
| 23-90-076 | 120cm |
- ΣΥΣΚ/ΣΙΑ 6ΤΕΜ**



- 2** Ράβδος αλουμινίου για παραγγελίες σε μαύρο χρώμα
- | | |
|-----------|------|
| 24-06-090 | 60cm |
| 24-06-091 | 90cm |
- ΣΥΣΚ/ΣΙΑ 6ΤΕΜ**

ΘΗΚΕΣ & ΚΟΥΔΟΥΝΙΑ



- 3** Σταντ αποδειξεων ακρυλικό διάφανο
- 10-00-001**
- ΣΥΣΚ/ΣΙΑ 50ΤΕΜ**



- 4** Θήκη INOX για αποδείξεις
- Ø3,8x4,5hcm
- 23-17-388**
- ΣΥΣΚ/ΣΙΑ 100ΤΕΜ**



- 5** Θήκη INOX για στικ ζάχαρης
- Ø5x7,5hcm
- 23-17-387**
- ΣΥΣΚ/ΣΙΑ 100ΤΕΜ**



- 6** Κουδούνι INOX για ρεσεψιόν
- | | |
|-----------|--------|
| 23-17-252 | Ø8,5cm |
| 23-17-251 | Ø10cm |
- ΣΥΣΚ/ΣΙΑ 12ΤΕΜ**



- 7** Θήκη λευκή για στικ ζάχαρης
- 8,5x6,5x5hcm
- 24-06-011**
- ΣΥΣΚ/ΣΙΑ 60ΤΕΜ**



- 8** Θήκη μαύρη για στικ ζάχαρης
- 8,5x6,5x5hcm
- 24-06-010**
- ΣΥΣΚ/ΣΙΑ 60ΤΕΜ**



- 9** Πιάστρα τραπεζιών INOX απλή
- 18-01-051**
- ΣΥΣΚ/ΣΙΑ 100ΤΕΜ**



- 10** Πιάστρα τραπεζιών INOX με έλασμα
- 18-01-055**
- ΣΥΣΚ/ΣΙΑ 100ΤΕΜ**



- 11** Πιάστρα τραπεζιού πλαστική
- 09-00-305**
- ΣΥΣΚ/ΣΙΑ 50ΤΕΜ**



- 12** Σουβέρ σμάλτου Ø9cm στρόγγυλο ή τετράγωνα 9x9cm σε ασημί χρώμα
- | | |
|-----------|-----------|
| 02-00-012 | στρόγγυλο |
| 02-00-013 | τετράγωνο |
- ΣΥΣΚ/ΣΙΑ 12ΤΕΜ**



- 13** Θήκη INOX για ρεσώ σε ματ ή γυαλιστερό
- | | | |
|-----------|----------|-------|
| 23-17-533 | Ø5x5,5cm | γυαλ. |
| 23-17-534 | Ø5x5,5cm | ματ |
| 23-17-531 | Ø5x6,5cm | γυαλ. |
| 23-17-532 | Ø5x6,5cm | ματ |
- ΣΥΣΚ/ΣΙΑ 50ΤΕΜ**

ΣΟΥΠΛΑ

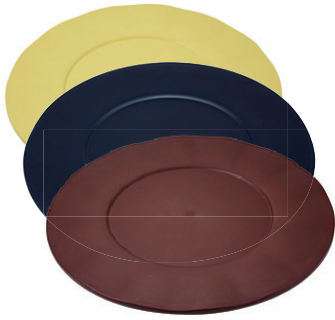

1

Σουπλά
επιτραπέζιο ίσια και
κυματιστά Ø33cm

23-01-108	κυματιστό	
23-01-109	κυματιστό	
23-01-111	κυματιστό	
23-01-113	ίσιο	

ΣΥΣΚ/ΣΙΑ 10ΤΕΜ

NEO!

2

Δισκάκι
ορθογώνιο για ρέστα
σε μαύρο χρώμα
Ø12,5x20hcm
24-06-250
ΣΥΣΚ/ΣΙΑ 12ΤΕΜ



3

Δισκάκι
στρόγγυλο για ρέστα
σε μαύρο χρώμα
Ø13x2hcm
23-49-015 ΤΑ 10ΤΕΜ
ΣΥΣΚ/ΣΙΑ 4ΤΕΜ

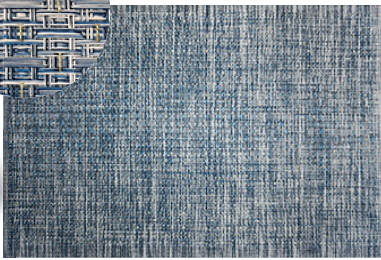

NEO!

4

Σουπλά
επιτραπέζιο PVC
LUREX OCEAN 45x30cm
24-05-265
ΣΥΣΚ/ΣΙΑ 12ΤΕΜ
ΣΥΣΚ/ΣΙΑ KIB 144ΤΕΜ

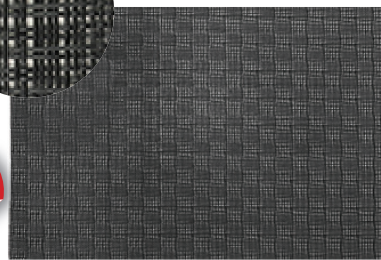
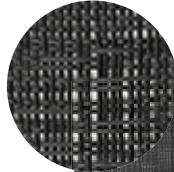

NEO!

5

Σουπλά
επιτραπέζιο PVC
BLACK ELEGANT 45x30cm
24-05-266
ΣΥΣΚ/ΣΙΑ 12ΤΕΜ
ΣΥΣΚ/ΣΙΑ KIB 144ΤΕΜ

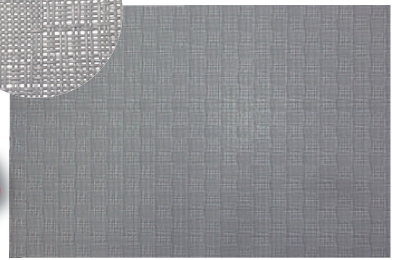
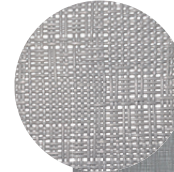

NEO!

6

Σουπλά
επιτραπέζιο PVC
GREY ELEGANT 45x30cm
24-05-267
ΣΥΣΚ/ΣΙΑ 12ΤΕΜ
ΣΥΣΚ/ΣΙΑ KIB 144ΤΕΜ

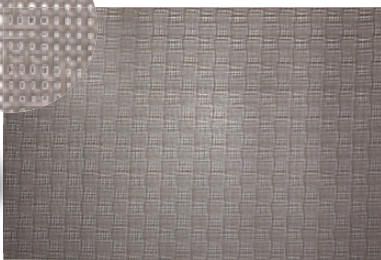
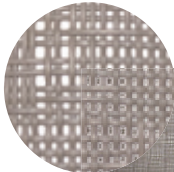

NEO!

7

Σουπλά
επιτραπέζιο PVC
EARTHY ELEGANT 45x30cm
24-05-268
ΣΥΣΚ/ΣΙΑ 12ΤΕΜ
ΣΥΣΚ/ΣΙΑ KIB 144ΤΕΜ

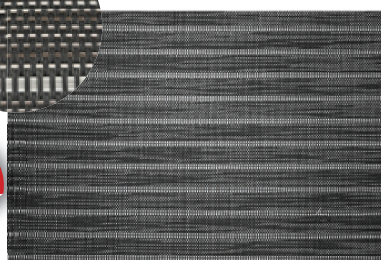
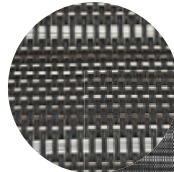

NEO!

8

Σουπλά
επιτραπέζιο PVC
MODERN STRIPES
BLACK-WHITE 45x30cm
24-05-269
ΣΥΣΚ/ΣΙΑ 12ΤΕΜ
ΣΥΣΚ/ΣΙΑ KIB 144ΤΕΜ

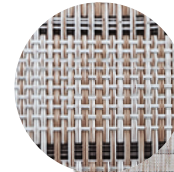

NEO!

9

Σουπλά
επιτραπέζιο PVC
MODERN STRIPES
BEIGE-MOCHA 45x30cm
24-05-270
ΣΥΣΚ/ΣΙΑ 12ΤΕΜ
ΣΥΣΚ/ΣΙΑ KIB 144ΤΕΜ

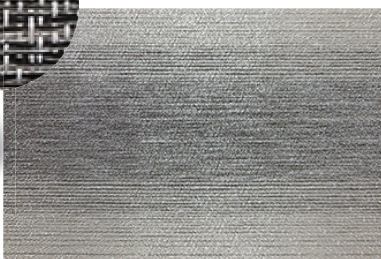
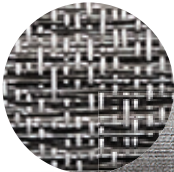

NEO!

10

Σουπλά
επιτραπέζιο PVC
COSMIC VELVET 45x30cm
24-05-271
ΣΥΣΚ/ΣΙΑ 12ΤΕΜ
ΣΥΣΚ/ΣΙΑ KIB 144ΤΕΜ

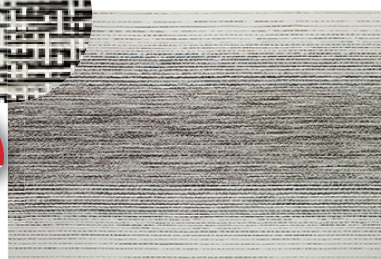

NEO!

11

Σουπλά
επιτραπέζιο PVC
COSMIC LATTE 45x30cm
24-05-272
ΣΥΣΚ/ΣΙΑ 12ΤΕΜ
ΣΥΣΚ/ΣΙΑ KIB 144ΤΕΜ



12

Σουπλά
επιτραπέζιο PVC
45x30cm
24-05-014
ΣΥΣΚ/ΣΙΑ 10ΤΕΜ

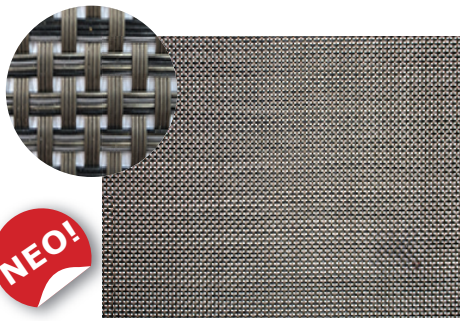

NEO!

1 Σουπλά
επιτραπέζιο PVC
DARK CHOCOLATE 45x30cm
24-05-273
ΣΥΣΚ/ΣΙΑ 12ΤΕΜ
ΣΥΣΚ/ΣΙΑ ΚΙΒ 144ΤΕΜ

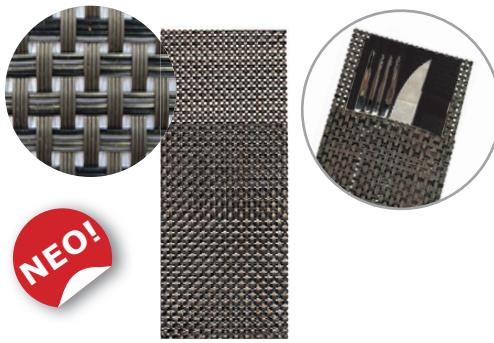

NEO!

2 ΣΕΤ 6 τεμ. θήκη
για μαχαιροπίρουνα PVC
DARK CHOCOLATE 24,5x10,3cm
24-05-274 ΤΑ 6ΤΕΜ
ΣΥΣΚ/ΣΙΑ 6ΤΕΜ
ΣΥΣΚ/ΣΙΑ ΚΙΒ 42 ΣΕΤ ΤΩΝ 6ΤΕΜ



3 Σουπλά
επιτραπέζιο PVC καφέ
με χρυσό 45x30cm
24-05-136
ΣΥΣΚ/ΣΙΑ 100ΤΕΜ



NEO!

4 Σουπλά
επιτραπέζιο PU δερματίνη
BLACK MARBLE 43x30cm
24-05-262
ΣΥΣΚ/ΣΙΑ 12ΤΕΜ
ΣΥΣΚ/ΣΙΑ ΚΙΒ 72ΤΕΜ



NEO!

5 Σουπλά
επιτραπέζιο PU δερματίνη
SMOKY TOBACCO 43x30cm
24-05-263
ΣΥΣΚ/ΣΙΑ 12ΤΕΜ
ΣΥΣΚ/ΣΙΑ ΚΙΒ 72ΤΕΜ



NEO!

6 Σουπλά
επιτραπέζιο PU δερματίνη
STONE GREY 43x30cm
24-05-264
ΣΥΣΚ/ΣΙΑ 12ΤΕΜ
ΣΥΣΚ/ΣΙΑ ΚΙΒ 72ΤΕΜ



7 Πορτοφόλι
για σερβιτόρους με ιμάντα και
4 θήκες για χαρτονομίσματα
23-37-007
ΣΥΣΚ/ΣΙΑ 12ΤΕΜ



8 Θήκη παραγγελιών
με υποδοχή για στυλό και
μπλοκ παραγγελιοληψίας
προσαρμόζεται στη ζώνη
24-05-088
ΣΥΣΚ/ΣΙΑ 12ΤΕΜ



NEO!

9 Θήκη
με ιμάντα για τάμπλετ και
POS με υποδοχή για στυλό
26-00-106
ΣΥΣΚ/ΣΙΑ 12ΤΕΜ



10 Ανθοδοχείο
INOX 7x17hcm
23-15-053
ΣΥΣΚ/ΣΙΑ 30ΤΕΜ



11 Ανθοδοχείο
INOX τριγωνικό ματ
6,5x6,5x13,5hcm
23-15-052
ΣΥΣΚ/ΣΙΑ 30ΤΕΜ



12 Ανθοδοχείο
INOX οβάλ ματ
8,3x11,5hcm
23-15-051
ΣΥΣΚ/ΣΙΑ 30ΤΕΜ

ΠΕΤΣΕΤΕΣ ΚΡΑΣΙΟΥ-ΣΑΜΠΑΝΙΑΣ



1 Πετσέτα
μπουκαλιού με τρύπα 100% βαμβακερή
44x44cm σε 6 χρώματα

25-00-042	<input type="radio"/>
25-00-044	<input type="radio"/>
25-00-043	<input type="radio"/>

ΣΥΣΚ/ΣΙΑ 12ΤΕΜ

25-00-545	<input type="radio"/>
25-00-546	<input type="radio"/>
25-00-547	<input type="radio"/>

ΣΥΣΚ/ΣΙΑ 12ΤΕΜ

ΚΑΤΑΛΟΓΟΙ ΜΕΝΟΥ



2
Κατάλογος μενού
σε διάφορα χρώματα
με 8 διαφάνειες
13,5x27hcm

23-17-778

ΣΥΣΚ/ΣΙΑ 12ΤΕΜ



3
Κατάλογος μενού
σε διάφορα χρώματα
με 8 διαφάνειες
13,5x27hcm

23-17-779

ΣΥΣΚ/ΣΙΑ 12ΤΕΜ

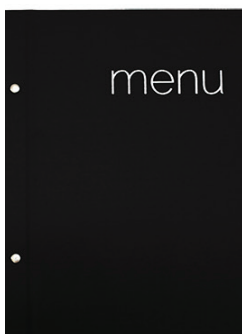

4
Κατάλογος μενού A4
σε μαύρο χρώμα
με 8 διαφάνειες
25x32hcm

26-00-003

ΣΥΣΚ/ΣΙΑ 24ΤΕΜ



5 **Θήκη Thank You**
για λογαριασμούς και
ρέστα σε μαύρο χρώμα
10x15hcm

24-05-138

ΣΥΣΚ/ΣΙΑ 72ΤΕΜ

Περιλαμβάνει
θήκη για
την κάρτα
πληρωμών
και θήκες για
κέρματα



6
Κατάλογος DRINKS
σε διάφορα χρώματα
με 8 διαφάνειες
15x32hcm

26-00-005

26-00-006

ΣΥΣΚ/ΣΙΑ 12ΤΕΜ

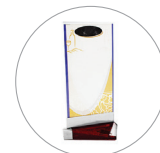

7
Τιμοκατάλογος
σαντι ακρυλικός

23-17-752 11x23hcm

23-17-753 11x23hcm

ΣΥΣΚ/ΣΙΑ 12ΤΕΜ

ΦΩΤΙΣΤΙΚΑ ΕΠΙΤΡΑΠΕΖΙΑ

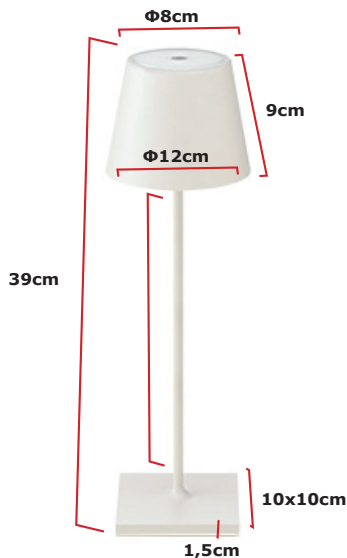

1

ΦΩΤΙΣΤΙΚΟ

επιτραπέζιο LED επαναφορτιζόμενο λευκό και μαύρο 10x10x38hcm με 56 λάμπες LED 3 σκάλες φωτισμού και αυξομείωση της έντασης (stepless dimming). Όταν επέλθει πλήρης φόρτιση σταματάει να φορτίζει αυτόματα

Μπαταρία: 2400ΜΑΗ
Τάση τροφοδοσίας: 5V

Ώρες λειτουργίας: 6-60h
Καλώδιο φόρτισης: USB type C
Φόρτιση: 2-4 ώρες

ΦΩΤΙΣΤΙΚΟ
επιτραπέζιο LED λευκό

23-48-101

ΣΥΣΚ/ΣΙΑ 20TEM

ΦΩΤΙΣΤΙΚΟ
επιτραπέζιο LED μαύρο

23-48-100

ΣΥΣΚ/ΣΙΑ 20TEM

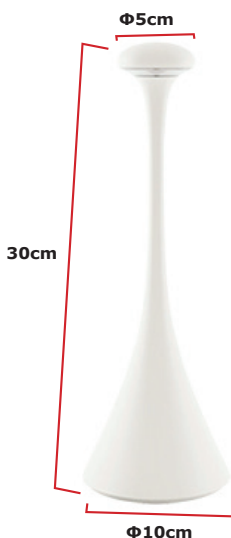

2

ΦΩΤΙΣΤΙΚΟ

επιτραπέζιο LED επαναφορτιζόμενο λευκό και μαύρο 10x30hcm με 2 λάμπες LED 3 σκάλες φωτισμού και αυξομείωση της έντασης (stepless dimming). Όταν επέλθει πλήρης φόρτιση σταματάει να φορτίζει αυτόματα

Μπαταρία: 1800ΜΑΗ
Τάση τροφοδοσίας: 5V

Ώρες λειτουργίας: 6-60h
Καλώδιο φόρτισης: USB type C
Φόρτιση: 4-6 ώρες

ΦΩΤΙΣΤΙΚΟ
επιτραπέζιο LED λευκό

23-48-106

ΣΥΣΚ/ΣΙΑ 20TEM

ΦΩΤΙΣΤΙΚΟ
επιτραπέζιο LED μαύρο

23-48-105

ΣΥΣΚ/ΣΙΑ 20TEM



NEO!



1

ΦΩΤΙΣΤΙΚΟ

επιτραπέζιο LED επαναφορτιζόμενο μαύρο 10x35hcm με 48 λάμπες LED 3 σκάλες φωτισμού και αυξομείωση της έντασης(stepless dimming). Όταν επέλθει πλήρης φόρτιση σταματάει να φορτίζει αυτόματα

Μπαταρία:2400MAH

Ώρες λειτουργίας:6-60h

Τάση τροφοδοσίας:5V

Καλώδιο φόρτισης:USB type C

23-48-107

Φόρτιση:2-4 ώρες

ΣΥΣΚ/ΣΙΑ 20TEM

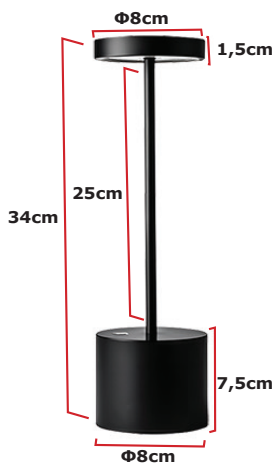

NEO!

2

ΦΩΤΙΣΤΙΚΟ

επιτραπέζιο LED επαναφορτιζόμενο μαύρο 8x34hcm με 20 λάμπες LED 3 σκάλες φωτισμού και αυξομείωση της έντασης(stepless dimming). Όταν επέλθει πλήρης φόρτιση σταματάει να φορτίζει αυτόματα

Μπαταρία:1800MAH

Ώρες λειτουργίας:6-60h

Τάση τροφοδοσίας:5V

Καλώδιο φόρτισης:

USB type C

23-48-104

Φόρτιση:2-4 ώρες

ΣΥΣΚ/ΣΙΑ 20TEM

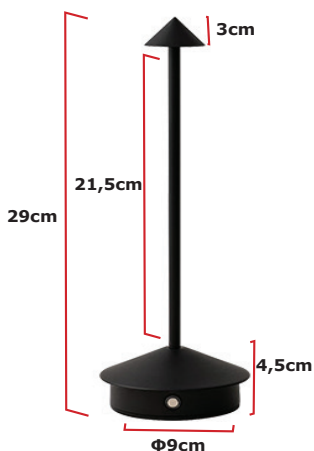

3

ΦΩΤΙΣΤΙΚΟ

επιτραπέζιο LED επαναφορτιζόμενο μαύρο $\Phi 11 \times 33\text{hcm}$ με 8 λάμπες LED 3 σκάλες φωτισμού και αυξομείωση της έντασης(stepless dimming). Όταν επέλθει πλήρης φόρτιση σταματάει να φορτίζει αυτόματα

Μπαταρία:1800MAH

Ώρες λειτουργίας:6-60h

Τάση τροφοδοσίας:5V

Ώρες λειτουργίας:6-60h

23-48-102

Καλώδιο φόρτισης:

USB type C

ΣΥΣΚ/ΣΙΑ 20TEM

Φόρτιση:2-4 ώρες



ΠΛΑΚΕΣ ΚΟΠΗΣ



1



Πλάκα κοπής
πολυπροπυλενίου
33x18x1hcm

23-80-129	○
23-80-130	○

ΣΥΣΚ/ΣΙΑ 25ΤΕΜ



2

Πλάκα κοπής
πολυπροπυλενίου
40x30x1,3hcm

23-80-123	○
23-80-128	○
23-80-124	○
23-80-126	○
23-80-127	○
23-80-125	○
23-80-137	○

ΣΥΣΚ/ΣΙΑ 12ΤΕΜ



Με σήμα
καταλληλότητας τροφίμων



3

Πλάκα κοπής
πολυπροπυλενίου
50x30x1,5hcm

23-80-117	○
23-80-122	○
23-80-118	○
23-80-120	○
23-80-121	○
23-80-119	○

ΣΥΣΚ/ΣΙΑ 8ΤΕΜ



Με σήμα
καταλληλότητας τροφίμων



4

Βούρτσες
καθαρισμού για
πλάκες κοπής

24-06-037	○
24-06-034	○
24-06-035	○
24-06-033	○
24-06-038	○
24-06-036	○

ΣΥΣΚ/ΣΙΑ 12ΤΕΜ



Με σήμα
καταλληλότητας τροφίμων



5

Βάση
για πλάκες κοπής με γάτζους
για να κρεμιούνται οι βούρτσες
καθαρισμού 25x25x36hcm

24-07-008

ΣΥΣΚ/ΣΙΑ 6ΤΕΜ



6

Βάση
INOX για πλάκες
κοπής

23-90-024

ΣΥΣΚ/ΣΙΑ 6ΤΕΜ



ΕΞΑΡΤΗΜΑΤΑ ΑΥΓΟΥ



- 1** Αυγοκόπτης
INOX με 2
διαφορετικές
λεπίδες κοπής
24-05-237
ΣΥΣΚ/ΣΙΑ 12TEM



- 2** Αυγοθήκη
INOX Ø5x4,5hcm
23-90-059
ΣΥΣΚ/ΣΙΑ 100TEM



- 3** Αυγοθήκη
INOX Ø8,5x2hcm
23-90-022
ΣΥΣΚ/ΣΙΑ 100TEM



- 4** Δαχτυλίδι
αυγού μαύρο
αντικολλητικό Ø7,5cm
24-06-068
ΣΥΣΚ/ΣΙΑ 12TEM



- 5** Δαχτυλίδι
αυγού μαύρο
αντικολλητικό Ø9cm
24-06-086
ΣΥΣΚ/ΣΙΑ 12TEM



- 6** Δαχτυλίδι
αυγού για ομελέτα
INOX Ø18cm
24-01-170
ΣΥΣΚ/ΣΙΑ 12TEM

ΤΡΙΦΤΕΣ



- 7** Τριφτης
λεπτός INOX
24-06-040
ΣΥΣΚ/ΣΙΑ 12TEM



- 8** Τριφτης
μεσαίος INOX
24-06-041
ΣΥΣΚ/ΣΙΑ 12TEM



- 9** Τριφτης
χοντρός INOX
24-06-042
ΣΥΣΚ/ΣΙΑ 12TEM



1 Τρίφτης
INOX τετράγωνος
24-06-039
ΣΥΣΚ/ΣΙΑ 12ΤΕΜ



2 Τρίφτης
INOX εξαγώνος
23-27-001
ΣΥΣΚ/ΣΙΑ 12ΤΕΜ



3 Τρίφτης
INOX στρογγυλος
23-13-224
ΣΥΣΚ/ΣΙΑ 12ΤΕΜ



4 Τρίφτης
INOX για σοκολάτα
και τρούφα
23-00-135
ΣΥΣΚ/ΣΙΑ 12ΤΕΜ



5 Τρίφτης
χοντρός INOX
23-00-134
ΣΥΣΚ/ΣΙΑ 12ΤΕΜ



6 Λαχανοκόφτης
πλακέ
23-00-039
ΣΥΣΚ/ΣΙΑ 12ΤΕΜ



7 Τρίφτης
με μεσαίες τρύπες και
μαύρη αντιολισθητική λαβή
24-07-031
ΣΥΣΚ/ΣΙΑ 12ΤΕΜ



8 Τρίφτης
INOX πλακέ
28x11cm
23-13-017
ΣΥΣΚ/ΣΙΑ 12ΤΕΜ



9 Τρίφτης
INOX ημικυκλικός
16x6,5cm
23-13-018
ΣΥΣΚ/ΣΙΑ 12ΤΕΜ



10 Τρίφτης
INOX με μικρές τρύπες
23-13-225
ΣΥΣΚ/ΣΙΑ 12ΤΕΜ



11 Τρίφτης
INOX με μεγάλες τρύπες
23-13-226
ΣΥΣΚ/ΣΙΑ 12ΤΕΜ



12 Τρίφτης
INOX διπλής όψεως
23-17-686
ΣΥΣΚ/ΣΙΑ 6ΤΕΜ

**1****Πατακόπτης**

επαγγελματικός INOX βαρέως τύπου κατάλληλος για τοποθέτηση σε πάγκο ή σε τοίχο με 4 διαφορετικά μαχαίρια (6mm-9mm-13mm-8 τεμ)

24-05-150**ΣΥΣΚ/ΣΙΑ 1ΤΕΜ****2****Διατίθενται ανταλλακτικά καλούπια (μαύρα πλαστικά)**

1	24-05-157	13mm
2	24-05-156	9mm
3	24-05-155	6mm

ΣΥΣΚ/ΣΙΑ 4ΤΕΜ**3****Διατίθενται ανταλλακτικά μαχαίρια**

1	24-05-153	13mm
2	24-05-152	9mm
3	24-05-151	6mm
4	24-05-154	8τεμ

ΣΥΣΚ/ΣΙΑ 4ΤΕΜ**4****Γουδι**

και γουδοχέρι INOX με πλαστικό καπάκι Ø11,5cm

24-05-288**ΣΥΣΚ/ΣΙΑ 1ΤΕΜ****5****Μαντολίνο**

INOX με 5 διαφορετικές λεπίδες κοπής μπορεί να διαφορώσει φέτες από 0 ως 10mm και τρίμματα 4,7 και 10mm

24-05-102**ΣΥΣΚ/ΣΙΑ 1ΤΕΜ****Διατίθενται ανταλλακτικά μαχαίρια (Σετ 5 μαχαίρια)****24-05-122****ΣΥΣΚ/ΣΙΑ 1ΤΕΜ****6****Μαντολίνο**

INOX με 5 διαφορετικές λεπίδες κοπής

24-06-119**ΣΥΣΚ/ΣΙΑ 1ΤΕΜ****NEO!****7****Μαντολίνο**

Ρυθμιζόμενο με τρεις ενσωματωμένες λεπίδες (μια ίσια και δύο julienne)

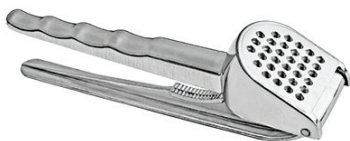
24-05-275**ΣΥΣΚ/ΣΙΑ 1ΤΕΜ****8****Πρέσα**

σκόρδου αλουμινίου

24-06-107**ΣΥΣΚ/ΣΙΑ 12ΤΕΜ****9****Τόξο**

κοπής τυριού INOX

Διατίθεται ανταλλακτικό**23-13-187** τόξο κοπής**23-13-176** αντ/κο σύρμα**ΣΥΣΚ/ΣΙΑ 10ΤΕΜ**

6,5CM

Ø10CM

10**Πρέσα**

πουρέ και πατάτας

23-00-122**ΣΥΣΚ/ΣΙΑ 6ΤΕΜ****13****Ανταλλακτικά για****στεγνωτήρι λαχανικών****Γρανάζι**

μεγάλο Ø12cm

24-06-046**Γρανάζι**

μικρό Ø4,4cm

24-06-047**Πύρος**

ασφαλείας

24-06-048**11****Στεγνωτήρι**

λαχανικών με κάδο 12lit Ø33x35hcm

24-06-044 12lit**ΣΥΣΚ/ΣΙΑ 1ΤΕΜ****12****Στεγνωτήρι**

λαχανικών με κάδο 25lit Ø42x40hcm

24-06-045 25lit**ΣΥΣΚ/ΣΙΑ 1ΤΕΜ**

1

Αναπτήρας
με φλόγα εύκαμπτος 27cm
για συσκευές υγραερίου

24-05-245

ΣΥΣΚ/ΣΙΑ 12ΤΕΜ

2

Αναπτήρας
με αντιανεμική φλόγα
εύκαμπτος 27cm για
συσκευές υγραερίου

24-05-254

ΣΥΣΚ/ΣΙΑ 12ΤΕΜ

3

Αναπτήρας
για συσκευές υγραερίου

23-06-140

ΣΥΣΚ/ΣΙΑ 12ΤΕΜ

**4**

Λεμονοσιφτης
INOX Ø13x10hcm
500ml

23-17-086

ΣΥΣΚ/ΣΙΑ 12ΤΕΜ

5

Μεζούρες
κουτάλια INOX 4 τεμαχίων

1ml (1/4 κ.γ.)
2,5ml (1/2 κ.γ.)
5ml (1 κ.γ.)
15ml (1 κ.φ.)

23-90-056

ΣΥΣΚ/ΣΙΑ 6ΤΕΜ

6

Μεζούρες
μαγείρων INOX 4τεμαχίων

60ml (1/4 φλυτζ.)
80ml (1/3 φλυτζ.)
125ml (1/2 φλυτζ.)
250ml (1 φλυτζ.)

23-90-055

ΣΥΣΚ/ΣΙΑ 6ΤΕΜ

**7**

Πρέσα
λάιμ

24-05-050

ΣΥΣΚ/ΣΙΑ 12ΤΕΜ

8

Πλάστης
ξύλινος με
ρουλεμάν(περιστρεφόμεος)
Ø5x45cm και βάση INOX

23-06-089

ΣΥΣΚ/ΣΙΑ 6ΤΕΜ

9

Κουτάλι
μελιού ξύλινο

23-00-026

ΣΥΣΚ/ΣΙΑ 12ΤΕΜ

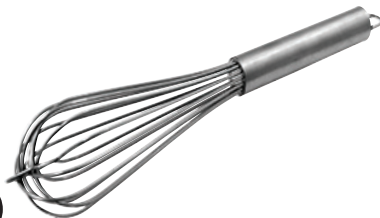
10

Αυγοδάρτης
INOX επαγγελματικός βαρέως
τύπου με 8 σύρματα 2,2mm

23-17-238	25cm
23-17-239	30cm
23-17-240	35cm
23-17-241	40cm
23-17-242	45cm
23-17-243	50cm

ΣΥΣΚ/ΣΙΑ 6ΤΕΜ

11

Αυγοδάρτης
INOX επαγγελματικός βαρέως
τύπου με 8 σύρματα και μαύρη
πλαστική λαβή(αντοχή λαβής 200οC)

23-90-096 **25cm**

23-90-097 **30cm**

23-90-098 **35cm**

23-90-099 **40cm**

ΣΥΣΚ/ΣΙΑ 6ΤΕΜ

**12**

Φίλτρο
τσαγιού χρωμίου

24-05-068

ΣΥΣΚ/ΣΙΑ 12ΤΕΜ



ΓΑΝΤΙΑ ΚΟΥΖΙΝΑΣ



- 1** Γάντι πολυεστέρα ασημί με εσωτερική 100% βαμβακερή επένδυση μήκος: 33cm

23-17-008

ΣΥΣΚ/ΣΙΑ 12TEM



- 2** Γάντι πολυεστέρα ασημί με εσωτερική 100% βαμβακερή επένδυση μήκος: 41cm

23-17-000

ΣΥΣΚ/ΣΙΑ 12TEM



- 3** Γάντι σιλικόνης μαύρο με εσωτερική 100% βαμβακερή επένδυση μήκος: 38cm

24-05-133

ΣΥΣΚ/ΣΙΑ 12TEM

ΚΑΘΑΡΙΣΤΗΡΕΣ ΚΟΥΖΙΝΑΣ

με λάμα
διπλής κοπής



- 4** Καθαριστήρας περιστρεφόμενος με λάμα διπλής κοπής και αντιολισθητική λαβή

24-05-119

ΣΥΣΚ/ΣΙΑ 20TEM



- 5** Καθαριστήρας περιστρεφόμενος με λάμα διπλής κοπής και αντιολισθητική λαβή

24-05-118

ΣΥΣΚ/ΣΙΑ 20TEM



- 6** Καθαριστήρας πλαστικός πέταλο μαύρος με λάμα διπλής κοπής

24-05-121

ΣΥΣΚ/ΣΙΑ 20TEM



- 7** Καθαριστήρας ΙΝΟΧ πέταλο με λάμα διπλής κοπής

24-05-117

ΣΥΣΚ/ΣΙΑ 20TEM



- 8** Καθαριστήρας ΙΝΟΧ πέταλο με λάμα διπλής κοπής 5,5cm

24-05-120

ΣΥΣΚ/ΣΙΑ 20TEM

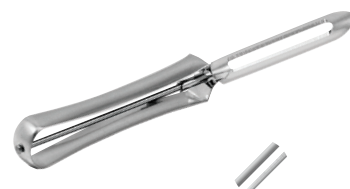

- 9** Καθαριστήρας ΙΝΟΧ περιστρεφόμενος με λάμα διπλής κοπής

24-05-203

ΣΥΣΚ/ΣΙΑ 20TEM



- 10** Καθαριστήρας ΙΝΟΧ με λάμα διπλής κοπής 7cm

24-05-116

ΣΥΣΚ/ΣΙΑ 20TEM



- 11** Καθαριστήρας ΙΝΟΧ Julienne με μήκος λεπίδας 7cm

24-05-115

ΣΥΣΚ/ΣΙΑ 20TEM

NEO!



- 12** Καθαριστήρας περιστρεφόμενος με 3 διαφορετικές λεπίδες και αντιολισθητική λαβή

24-05-257

ΣΥΣΚ/ΣΙΑ 20TEM



- 1** Ψαροκαθαριστής
ΙΝΟΧ με αντιολισθητική λαβή
24-05-234
ΣΥΣΚ/ΣΙΑ 12ΤΕΜ



- 2** Ψαροκαθαριστής
με πλαστική λαβή
23-00-108
ΣΥΣΚ/ΣΙΑ 12ΤΕΜ



- 3** Καθαριστήρας
με πλαστική λαβή
23-06-162
ΣΥΣΚ/ΣΙΑ 12ΤΕΜ



- 4** Κολοκυθοκαθαριστήρας
με πλαστική λαβή 12cm
23-00-002
ΣΥΣΚ/ΣΙΑ 12ΤΕΜ



- 5** Μηλοκαθαριστής
με μαύρη εργονομική λαβή
24-07-028
ΣΥΣΚ/ΣΙΑ 12ΤΕΜ



- 6** Ξύστρα βουτύρου
με ξύλινη λαβή
23-00-006
ΣΥΣΚ/ΣΙΑ 12ΤΕΜ



- 7** Κουτάλι
μονό με μαύρη
εργονομική λαβή
24-07-029
ΣΥΣΚ/ΣΙΑ 12ΤΕΜ



- 8** Καθαριστής
ντομάτας με μαύρη
εργονομική λαβή
24-07-027
ΣΥΣΚ/ΣΙΑ 12ΤΕΜ



- 9** Κουτάλι
παριζιέν διπλό με
πλαστική λαβή 27mm
και 30mm
24-06-043
ΣΥΣΚ/ΣΙΑ 12ΤΕΜ



ΚΑΡΥΔΟΣΠΑΣΤΕΣ ΚΕΡΑΣΟΚΑΘΑΡΙΣΤΕΣ



1 Κερασοκαθαριστής
INOX
23-00-029
ΣΥΣΚ/ΣΙΑ 12ΤΕΜ



2 Κερασοκαθαριστής
INOX
23-06-154
ΣΥΣΚ/ΣΙΑ 12ΤΕΜ



3 Καρυδοσπάστης
INOX
24-05-232
ΣΥΣΚ/ΣΙΑ 12ΤΕΜ

ΑΝΟΙΧΤΗΡΙΑ



4 Ανοιχτήρι
ξύλινο για μπουκάλια
24-06-051
ΣΥΣΚ/ΣΙΑ 12ΤΕΜ



5 Ανοιχτήρι
INOX για μπουκάλια
23-90-126
ΣΥΣΚ/ΣΙΑ 100ΤΕΜ



6 Ανοιχτήρι
INOX 18cm
για μπουκάλια
23-90-029
ΣΥΣΚ/ΣΙΑ 12ΤΕΜ



7 Ανοιχτήρι
γκαρσονιού
24-05-228
ΣΥΣΚ/ΣΙΑ 20ΤΕΜ



8 Ανοιχτήρι
γκαρσονιού
24-06-057
ΣΥΣΚ/ΣΙΑ 12ΤΕΜ



9 Ανοιχτήρι
INOX για μπουκάλια
24-05-233
ΣΥΣΚ/ΣΙΑ 12ΤΕΜ



10 Ανοιχτήρι
τιρμπουσόν με
ξύλινη λαβή
24-07-014
ΣΥΣΚ/ΣΙΑ 12ΤΕΜ



11 Ανοιχτήρι
μεταλλικό τιρμπουσόν
και μπύρας
23-06-101
ΣΥΣΚ/ΣΙΑ 12ΤΕΜ



12 Ανοιχτήρι
INOX πτερύγιο βαρέως τύπου
24-05-227
ΣΥΣΚ/ΣΙΑ 10ΤΕΜ

1

Ανοικτήρι
INOX πτερύγιο

24-06-248

ΣΥΣΚ/ΣΙΑ 10ΤΕΜ

2

Ανοικτήρι
κονσερβών πεταλούδα

24-05-258

ΣΥΣΚ/ΣΙΑ 12ΤΕΜ

3

Ανοικτήρι
INOX για κονσέρβες

24-06-066

ΣΥΣΚ/ΣΙΑ 12ΤΕΜ

4

Ανοικτήρι
INOX για κονσέρβες

24-07-033

ΣΥΣΚ/ΣΙΑ 12ΤΕΜ

5

Ανοικτήρι
κονσερβών INOX τοποθετείται
σε πάγκο (μήκος άξονα 32cm,
δέχεται δοχείο κονσέρβας
έως και 24hcm 5kg)
συνολικό μήκος 42cm

24-09-040

ΣΥΣΚ/ΣΙΑ 1ΤΕΜ
Ανταλλάκτικα για ανοικτήρι

24-09-041	μαχαίρι
24-09-042	τροχός
24-09-043	βάση ανοιχ.
24-09-044	βάση μαχ.

**6**

Ανοικτήρι
ροής

23-00-072

ΣΥΣΚ/ΣΙΑ 12ΤΕΜ

7

Ανοικτήρι
κονσερβών και φιαλών

23-06-015

ΣΥΣΚ/ΣΙΑ 12ΤΕΜ

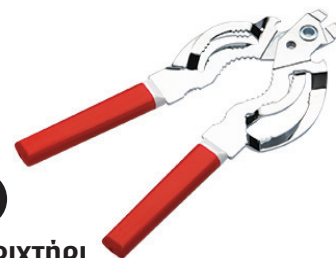
8

Ανοικτήρι
για βάζα

23-00-136

ΣΥΣΚ/ΣΙΑ 12ΤΕΜ

ΕΙΔΗ ΖΑΧΑΡΟΠΛΑΣΤΙΚΗΣ

9

Σακούλα
ζαχαροπλαστικής υφασμάτινη εξωτερικά,
πλαστικοποιημένη εσωτερικά

23-17-572	40x23cm
23-17-573	46x26cm
23-17-574	50x27cm
23-17-575	55x31cm
23-17-576	60x32cm

ΣΥΣΚ/ΣΙΑ 12ΤΕΜ

10

Σακούλα
ζαχαροπλαστικής (σαντιγύς)
μιας χρήσεως σε ρολό 100τεμ
50x27cm

23-17-711

ΣΥΣΚ/ΣΙΑ 10ΤΕΜ



- 1** Μύτη
κορνέ INOX αστέρι
23-17-922 | \varnothing 10mm
23-17-923 | \varnothing 12mm
ΣΥΣΚ/ΣΙΑ 10ΤΕΜ



- 2** Μύτη
κορνέ INOX στρόγγυλη
23-17-920 | \varnothing 10mm
23-17-921 | \varnothing 12,5mm
ΣΥΣΚ/ΣΙΑ 10ΤΕΜ

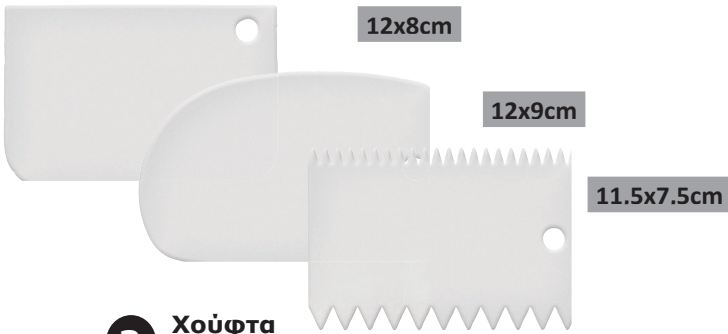

- 3** Χούφτα
ζαχαροπλαστικής σετ 3τεμ
24-07-069
ΣΥΣΚ/ΣΙΑ 12ΤΕΜ



- 4** Μύτες
ζαχαροπλαστικής σετ 26τεμ
24-06-109
ΣΥΣΚ/ΣΙΑ 1ΤΕΜ



- 5** Χούφτα
ζαχαροπλαστικής
19,5x13cm
24-07-066
ΣΥΣΚ/ΣΙΑ 12ΤΕΜ



- 6** Χούφτα
ζαχαροπλαστικής
15,5x10,5cm
24-07-067
ΣΥΣΚ/ΣΙΑ 12ΤΕΜ



- 7** Χούφτα
ζαχαροπλαστικής
13,5x9,5cm
24-07-068
ΣΥΣΚ/ΣΙΑ 12ΤΕΜ

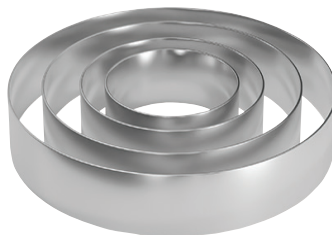

- 8** Τσέρκι
στρόγγυλό INOX

24-01-006	\varnothing 8x4hcm
24-01-005	\varnothing 10x4hcm
24-01-004	\varnothing 12x4hcm
24-01-027	\varnothing 14x4hcm
24-01-003	\varnothing 16x5hcm
24-01-002	\varnothing 18x5hcm
24-01-001	\varnothing 20x5hcm
24-01-000	\varnothing 22x5hcm
24-01-028	\varnothing 24x5hcm
ΣΥΣΚ/ΣΙΑ 6ΤΕΜ	

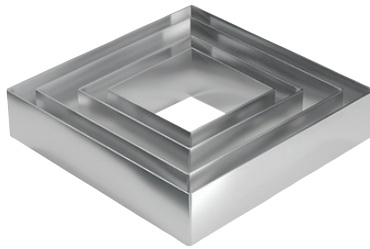
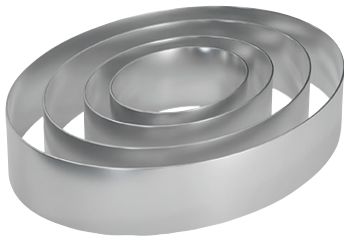

1 Τσέρκι οβάλ INOX

24-01-155	Ø8x4hcm
24-01-156	Ø10x4hcm
24-01-157	Ø12x4hcm
24-01-158	Ø14x4hcm
24-01-159	Ø16x4hcm
24-01-160	Ø18x4hcm
24-01-161	Ø20x4hcm
24-01-162	Ø22x4hcm
24-01-163	Ø24x4hcm

ΣΥΣΚ/ΣΙΑ 6ΤΕΜ

2 Τσέρκι τετράγωνο INOX

24-01-119	8x8x4hcm
24-01-120	10x10x4hcm
24-01-121	12x12x4hcm
24-01-122	14x14x4hcm
24-01-123	16x16x4hcm
24-01-124	18x18x4hcm
24-01-125	20x20x4hcm
24-01-126	22x22x4hcm
24-01-127	24x24x4hcm

ΣΥΣΚ/ΣΙΑ 6ΤΕΜ

3 Τσέρκι καρδιά INOX

24-01-110	Ø8x4hcm
24-01-111	Ø10x4hcm
24-01-112	Ø12x4hcm
24-01-113	Ø14x4hcm
24-01-114	Ø16x4hcm
24-01-115	Ø18x4hcm
24-01-116	Ø20x4hcm
24-01-117	Ø22x4hcm
24-01-118	Ø24x4hcm

ΣΥΣΚ/ΣΙΑ 6ΤΕΜ

ΚΟΣΚΙΝΑ - ΣΟΥΡΩΤΗΡΙΑ - ΧΩΝΙΑ



1mm

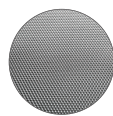

1mm



4 Κόσκινο INOX 18/10 για αλεύρι επαγγελματικό 25x8hcm

24-04-049

ΣΥΣΚ/ΣΙΑ 6ΤΕΜ

5 Κόσκινο INOX 18/10 για αλεύρι επαγγελματικό 30x8hcm

24-04-046

ΣΥΣΚ/ΣΙΑ 6ΤΕΜ



1mm



3mm



6 Κόσκινο INOX 18/10 για αλεύρι επαγγελματικό 35x9,5hcm

24-04-050

ΣΥΣΚ/ΣΙΑ 6ΤΕΜ

7 Κόσκινο INOX 18/10 για τρίμματα ψωμιού επαγγελματικό 30x8hcm

24-04-047

ΣΥΣΚ/ΣΙΑ 6ΤΕΜ

8 Κόσκινο INOX 18/10 για τρίμματα ψωμιού επαγγελματικό 35x9,5hcm

24-04-051

ΣΥΣΚ/ΣΙΑ 6ΤΕΜ

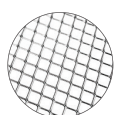

6mm

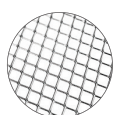

6mm



9 Κόσκινο INOX 18/10 για ψάρια επαγγελματικό 30x8hcm

24-04-048

ΣΥΣΚ/ΣΙΑ 6ΤΕΜ

10 Κόσκινο INOX 18/10 για ψάρια επαγγελματικό 35x9,5hcm

24-04-052

ΣΥΣΚ/ΣΙΑ 6ΤΕΜ



11 Σουρωτήρι INOX σινοιά με σίτα

23-90-165	Ø 8cm
23-13-049	Ø16cm
23-13-050	Ø18cm
23-13-191	Ø20cm
23-13-192	Ø22cm

ΣΥΣΚ/ΣΙΑ 6ΤΕΜ



1

Σουρωτήρι
INOX με διπλή σίτα

24-06-229 | Ø22cm

24-06-230 | Ø24cm

24-06-231 | Ø28cm

ΣΥΣΚ/ΣΙΑ 6ΤΕΜ

NEO!



2

Σουρωτήρι
INOX με διπλή σίτα
βαρέως τύπου

24-06-253 | Ø30cm

ΣΥΣΚ/ΣΙΑ 6ΤΕΜ



3

Σουρωτήρι
INOX με χερούλι

23-13-059 | Ø22cm

ΣΥΣΚ/ΣΙΑ 6ΤΕΜ



4

Σουρωτήρι
INOX σινοιά

23-13-188 | Ø20cm

23-13-189 | Ø22cm

ΣΥΣΚ/ΣΙΑ 6ΤΕΜ



5

Σουρωτήρι
INOX σινοιά

23-90-037 | Ø24cm

23-90-038 | Ø26cm

ΣΥΣΚ/ΣΙΑ 6ΤΕΜ



6

Σουρωτήρι
πλαστικό με καπάκι Ø26cm

23-04-013

ΣΥΣΚ/ΣΙΑ 10ΤΕΜ



7

Σουρωτήρι
INOX με λαβές

23-13-114 | Ø24cm

23-13-115 | Ø28cm

23-13-009 | Ø34cm

23-15-146 | Ø36cm

23-90-068 | Ø40cm

ΣΥΣΚ/ΣΙΑ 4ΤΕΜ



8

Σουρωτήρι
INOX με λαβές

23-90-133 | Ø30x17hcm

23-90-134 | Ø32x17hcm

23-90-135 | Ø35x18hcm

ΣΥΣΚ/ΣΙΑ 4ΤΕΜ



9

Σουρωτήρι
πλαστικό με λαβές

23-25-429 | Ø28x12,5hcm

23-25-424 | Ø32x14,5hcm

23-25-423 | Ø36x16hcm

ΣΥΣΚ/ΣΙΑ 6ΤΕΜ



10

Σουρωτήρι
πλαστικό Ø20cm

23-18-004

ΣΥΣΚ/ΣΙΑ 12ΤΕΜ



11

Σουρωτήρι
πλαστικό 23x18cm

23-18-008

ΣΥΣΚ/ΣΙΑ 12ΤΕΜ



12

Σουρωτήρι
INOX Ø8cm

23-90-091

ΣΥΣΚ/ΣΙΑ 12ΤΕΜ

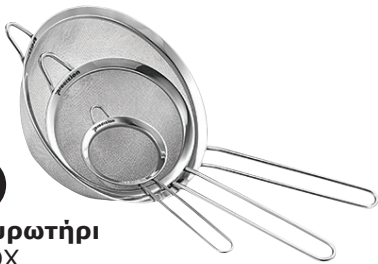

1
Σουρωτήρι
INOX

23-13-098	Ø8cm
23-13-099	Ø10cm
23-90-129	Ø12cm
23-13-112	Ø14cm
23-13-100	Ø16cm

ΣΥΣΚ/ΣΙΑ 12ΤΕΜ



2
Σουρωτήρι
INOX

23-15-122	Ø18cm
23-13-101	Ø20cm
23-13-102	Ø23cm
23-13-104	Ø26cm

ΣΥΣΚ/ΣΙΑ 12ΤΕΜ



3
Χωνιά
INOX με φίλτρο

24-06-054	Ø10cm
24-06-055	Ø12cm

ΣΥΣΚ/ΣΙΑ 12ΤΕΜ



4
Χωνι
INOX για βάζα Ø15cm

24-06-050

ΣΥΣΚ/ΣΙΑ 12ΤΕΜ



5
Χωνι
επαγγελματικό

23-04-158	Ø6cm
23-04-159	Ø8cm
23-04-160	Ø10cm
23-04-161	Ø12cm
23-04-162	Ø14cm
23-04-163	Ø16cm

ΣΥΣΚ/ΣΙΑ 12ΤΕΜ



6
Χωνι
επαγγελματικό

23-04-164	Ø18cm
23-04-165	Ø20cm
23-04-166	Ø22cm
23-04-167	Ø24cm
23-04-168	Ø26cm
23-04-169	Ø30cm

ΣΥΣΚ/ΣΙΑ 12ΤΕΜ

ΛΑΒΙΔΕΣ



7
Λαβίδα
INOX κουκουνάρα με
πλαστική λαβή μαύρη

23-90-081	24cm
23-90-084	30cm
23-90-086	40cm

ΣΥΣΚ/ΣΙΑ 12ΤΕΜ



8
Λαβίδα
INOX κουκουνάρα με
πλαστική λαβή πράσινη

23-90-082	24cm
23-90-085	30cm
23-90-088	40cm

ΣΥΣΚ/ΣΙΑ 12ΤΕΜ



9
Λαβίδα
INOX κουκουνάρα με
πλαστική λαβή κόκκινη

23-90-080	24cm
23-90-083	30cm
23-90-087	40cm

ΣΥΣΚ/ΣΙΑ 12ΤΕΜ



10
Λαβίδα
INOX κουκουνάρα με
ελατήριο 24cm
πάχους 1,2mm

23-17-807

ΣΥΣΚ/ΣΙΑ 12ΤΕΜ



11
Λαβίδα
INOX κουκουνάρα με
ελατήριο 30cm
πάχους 1,2mm

23-17-808

ΣΥΣΚ/ΣΙΑ 12ΤΕΜ



12
Λαβίδα
INOX κουκουνάρα με
ελατήριο 40cm
πάχους 1,2mm

23-17-809

ΣΥΣΚ/ΣΙΑ 12ΤΕΜ



1
Λαβίδα
 σιλικόνης 25cm κουκουνάρα
 Αντοχή έως 220°C
24-07-025
ΣΥΣΚ/ΣΙΑ 12ΤΕΜ



2
Λαβίδα
 σιλικόνης 30cm κουκουνάρα
 Αντοχή έως 220°C
24-07-026
ΣΥΣΚ/ΣΙΑ 12ΤΕΜ



3
Λαβίδα
 σιλικόνης 35cm κουκουνάρα
 Αντοχή έως 220°C
24-07-038
ΣΥΣΚ/ΣΙΑ 12ΤΕΜ



4
Λαβίδα
 INOX κουζίνας 26cm
23-15-116
ΣΥΣΚ/ΣΙΑ 12ΤΕΜ



5
Λαβίδα
 INOX σπαστή 20cm
24-05-078
ΣΥΣΚ/ΣΙΑ 12ΤΕΜ



6
Λαβίδα
 INOX κυρτή

24-05-079	20cm
24-05-129	25cm
24-05-128	30cm

ΣΥΣΚ/ΣΙΑ 12ΤΕΜ



7
Λαβίδα
 INOX κουζίνας 25cm
24-05-077
ΣΥΣΚ/ΣΙΑ 12ΤΕΜ



8
Λαβίδα
 INOX κουζίνας 30cm
24-05-125
ΣΥΣΚ/ΣΙΑ 12ΤΕΜ



9
Λαβίδα
 INOX ψαριών 11,5cm
24-05-139
ΣΥΣΚ/ΣΙΑ 12ΤΕΜ



10
Λαβίδα
 INOX κοχύλι 21cm
23-00-047
ΣΥΣΚ/ΣΙΑ 12ΤΕΜ



11
Λαβίδα
 INOX σερβιρισματος 19cm
23-13-223
ΣΥΣΚ/ΣΙΑ 12ΤΕΜ



12
Λαβίδα
 INOX γενικής χρήσης 25cm
23-13-227
ΣΥΣΚ/ΣΙΑ 12ΤΕΜ



13
Λαβίδα
 INOX γενικής χρήσης 30cm
23-13-228
ΣΥΣΚ/ΣΙΑ 12ΤΕΜ

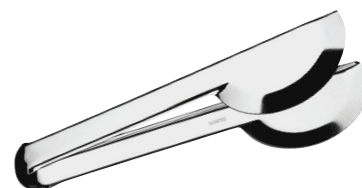

14
Λαβίδα
 INOX 20cm
23-15-101
ΣΥΣΚ/ΣΙΑ 12ΤΕΜ



1 **Λαβίδα**
INOX σερβιρίσματος 20cm
23-90-146
ΣΥΣΚ/ΣΙΑ 12ΤΕΜ



2 **Λαβίδα**
INOX σερβιρίσματος 24,5cm
23-13-063
ΣΥΣΚ/ΣΙΑ 12ΤΕΜ



3 **Λαβίδα**
INOX τoστ 22cm
23-15-152
ΣΥΣΚ/ΣΙΑ 12ΤΕΜ



4 **Λαβίδα**
PC σερβιρίσματος
22cm διάφανη
23-45-253
ΣΥΣΚ/ΣΙΑ 12ΤΕΜ



5 **Λαβίδα**
PC σερβιρίσματος
22cm μαύρη
23-45-254
ΣΥΣΚ/ΣΙΑ 12ΤΕΜ



6 **Λαβίδα**
INOX τoστ 20cm
23-13-221
ΣΥΣΚ/ΣΙΑ 12ΤΕΜ



7 **Λαβίδα**
INOX πάστας 20cm
23-13-110
ΣΥΣΚ/ΣΙΑ 12ΤΕΜ



8 **Λαβίδα**
INOX πάστας 20cm
23-00-049
ΣΥΣΚ/ΣΙΑ 12ΤΕΜ



9 **Λαβίδα**
INOX 21,5cm
24-05-174
ΣΥΣΚ/ΣΙΑ 12ΤΕΜ



10 **Λαβίδα**
INOX μακαρονιών 19cm
23-13-229
ΣΥΣΚ/ΣΙΑ 12ΤΕΜ



11 **Λαβίδα**
PC μακαρονιών
22cm διάφανη
23-45-251
ΣΥΣΚ/ΣΙΑ 12ΤΕΜ



12 **Λαβίδα**
PC μακαρονιών
22cm μαύρη
23-45-252
ΣΥΣΚ/ΣΙΑ 12ΤΕΜ



13 **Λαβίδα**
INOX μακαρονιών 20cm
23-15-100
ΣΥΣΚ/ΣΙΑ 12ΤΕΜ



14 **Λαβίδα**
INOX μακαρονιών 20cm
23-02-027
ΣΥΣΚ/ΣΙΑ 12ΤΕΜ



15 **Λαβίδα**
σερβιρίσματος 27cm
με πλαστική λαβή
23-05-253 
23-05-254 
23-05-255 
ΣΥΣΚ/ΣΙΑ 12ΤΕΜ



1 **Λαβίδα**
INOX πάγου κυρτή 16cm
23-13-222
ΣΥΣΚ/ΣΙΑ 12ΤΕΜ



2 **Λαβίδα**
INOX πάγου 12,5cm
23-15-103
ΣΥΣΚ/ΣΙΑ 12ΤΕΜ



3 **Λαβίδα**
INOX πάγου 19cm
23-05-175
ΣΥΣΚ/ΣΙΑ 12ΤΕΜ



4 **Λαβίδα**
INOX πάγου και άλλων
χρήσεων 18cm
23-15-102
ΣΥΣΚ/ΣΙΑ 12ΤΕΜ



5 **Λαβίδα**
INOX πάγου 16cm
23-13-093
ΣΥΣΚ/ΣΙΑ 12ΤΕΜ



6 **Λαβίδα**
INOX πάγου
23-90-136 **15cm**
ΣΥΣΚ/ΣΙΑ 12ΤΕΜ



7 **Λαβίδα**
INOX πάγου
και ζάχαρης 12cm
23-15-114
ΣΥΣΚ/ΣΙΑ 12ΤΕΜ



8 **Λαβίδα**
INOX πάγου
και ζάχαρης 16cm
23-13-065
ΣΥΣΚ/ΣΙΑ 12ΤΕΜ



9 **Λαβίδα**
INOX πάγου
23-90-137 **18cm**
ΣΥΣΚ/ΣΙΑ 12ΤΕΜ

ΝΕΟ!



10 **Σετ σαλάτας**
INOX σερβιρίσματος
23cm
23-60-011 **κουτάλι**
23-60-017 **πιρούνι**
ΣΥΣΚ/ΣΙΑ 12ΤΕΜ



11 **Σετ σαλάτας**
INOX σερβιρίσματος
28cm
23-90-115 **κουτάλι**
23-17-660 **πιρούνι**
ΣΥΣΚ/ΣΙΑ 12ΤΕΜ



12 **Λαβίδα**
INOX ψητού 25cm
23-02-038
ΣΥΣΚ/ΣΙΑ 12ΤΕΜ



13 **Λαβίδα**
INOX μακαρονιών 25cm
23-02-035
ΣΥΣΚ/ΣΙΑ 12ΤΕΜ



14 **Λαβίδα**
ακρυλική σερβιρίσματος 24cm
κόκκινη
17-09-063 
ΣΥΣΚ/ΣΙΑ 12ΤΕΜ



15 **Λαβίδα**
ακρυλική σερβιρίσματος 24cm
κίτρινη
17-09-062 
ΣΥΣΚ/ΣΙΑ 12ΤΕΜ

ΣΠΑΤΟΥΛΕΣ ΜΑΡΙΖ

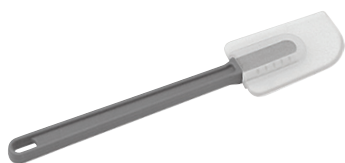

- 1** Σπάτουλα
μαριζ σιλικόνης
- | | |
|-----------|------|
| 24-07-062 | 25cm |
| 24-07-061 | 35cm |
| 24-07-060 | 40cm |
- ΣΥΣΚ/ΣΙΑ 12ΤΕΜ**



- 2** Σπάτουλα
μαριζ rubber
- | | |
|-----------|------|
| 24-07-075 | 25cm |
| 24-07-076 | 35cm |
| 24-07-077 | 40cm |
- ΣΥΣΚ/ΣΙΑ 12ΤΕΜ**



- 3** Σπάτουλα
σιλικόνης
- | | |
|-----------|------|
| 24-06-071 | 25cm |
| 24-06-072 | 35cm |
| 24-06-073 | 40cm |
- ΣΥΣΚ/ΣΙΑ 12ΤΕΜ**

ΚΟΥΤΑΛΕΣ PC



- 4** Κουτάλα
βαθιά PC διάφανη
Ø6x24cm
- 23-45-255**
- ΣΥΣΚ/ΣΙΑ 12ΤΕΜ**



- 5** Κουτάλα
ραγού PC διάφανη
30cm
- 23-45-257**
- ΣΥΣΚ/ΣΙΑ 12ΤΕΜ**



- 6** Κουτάλα
ραγού PC με τρύπες
διάφανη 30cm
- 23-45-259**
- ΣΥΣΚ/ΣΙΑ 12ΤΕΜ**



- 7** Κουτάλα
βαθιά PC μαύρη
Ø6x24cm
- 23-45-256**
- ΣΥΣΚ/ΣΙΑ 12ΤΕΜ**



- 8** Κουτάλα
ραγού PC μαύρη
30cm
- 23-45-258**
- ΣΥΣΚ/ΣΙΑ 12ΤΕΜ**



- 9** Κουτάλα
ραγού PC με τρύπες
μαύρη 30cm
- 23-45-260**
- ΣΥΣΚ/ΣΙΑ 12ΤΕΜ**

ΚΟΥΤΑΛΕΣ ΣΠΑΤΟΥΛΕΣ NYLON

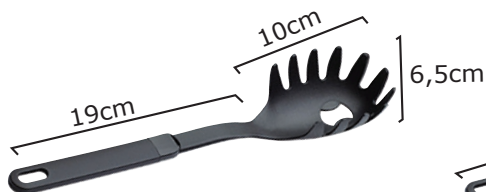

- 10** Κουτάλα
μακαρονιών NYLON
Αντοχή έως 210°C
- 23-00-016**
- ΣΥΣΚ/ΣΙΑ 12ΤΕΜ**

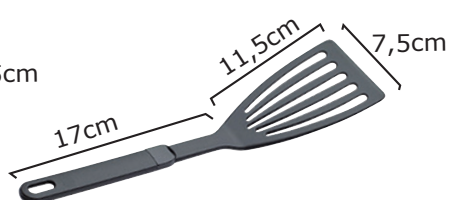

- 11** Σπάτουλα
NYLON
Αντοχή έως 210°C
- 23-00-017**
- ΣΥΣΚ/ΣΙΑ 12ΤΕΜ**

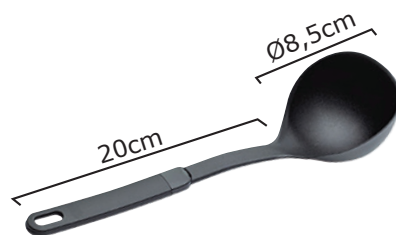

- 12** Κουτάλα
βαθιά NYLON
Αντοχή έως 210°C
- 23-00-018**
- ΣΥΣΚ/ΣΙΑ 12ΤΕΜ**

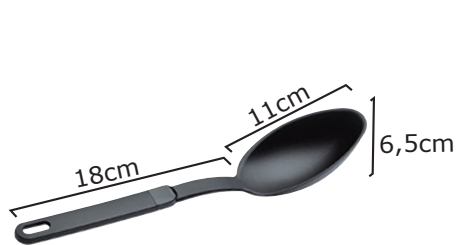

1 Κουτάλα
ραγού NYLON
Αντοχή έως 210°C
23-00-019
ΣΥΣΚ/ΣΙΑ 12ΤΕΜ

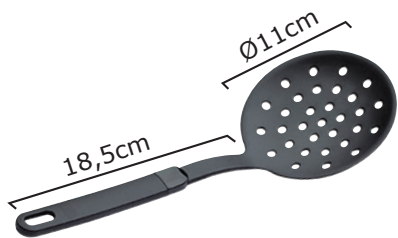

2 Κουτάλα
αφρού NYLON
Αντοχή έως 210°C
23-00-020
ΣΥΣΚ/ΣΙΑ 12ΤΕΜ

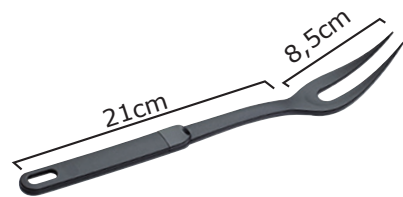

3 Πιρούνα
NYLON
Αντοχή έως 210°C
23-00-021
ΣΥΣΚ/ΣΙΑ 12ΤΕΜ

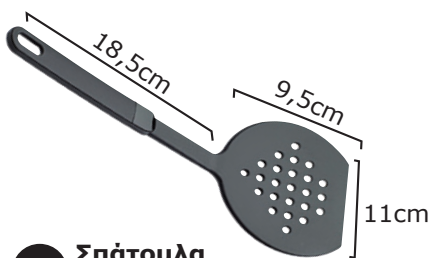

4 Σπάτουλα
NYLON με τρύπες
Αντοχή έως 210°C
23-00-022
ΣΥΣΚ/ΣΙΑ 12ΤΕΜ

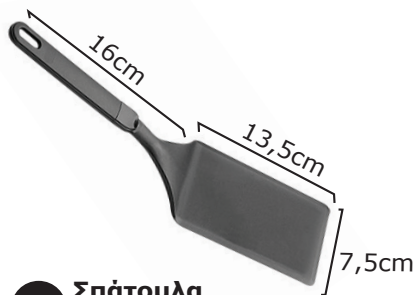

5 Σπάτουλα
NYLON ορθογώνια
Αντοχή έως 210°C
23-00-023
ΣΥΣΚ/ΣΙΑ 12ΤΕΜ



6 Σπάτουλα
NYLON τρίγωνη
Αντοχή έως 210°C
23-00-028
ΣΥΣΚ/ΣΙΑ 12ΤΕΜ

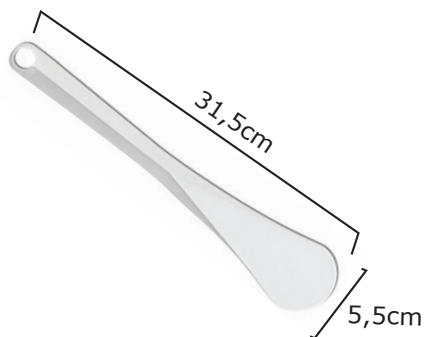

7 Σπάτουλα
NYLON
Αντοχή -40°C έως 210°C
23-49-017
ΣΥΣΚ/ΣΙΑ 12ΤΕΜ

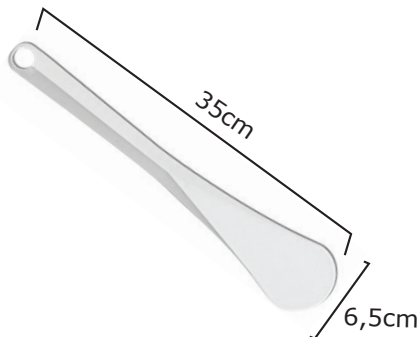

8 Σπάτουλα
NYLON
Αντοχή -40°C έως 210°C
23-49-018
ΣΥΣΚ/ΣΙΑ 12ΤΕΜ

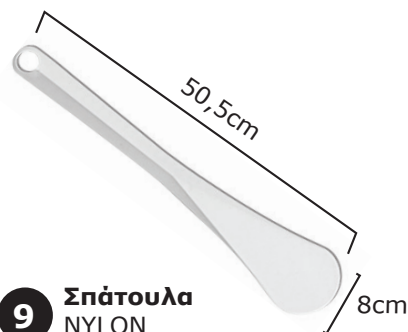

9 Σπάτουλα
NYLON
Αντοχή -40°C έως 210°C
23-49-020
ΣΥΣΚ/ΣΙΑ 12ΤΕΜ



10 Κουτάλα
NYLON
Αντοχή -40°C έως 210°C
23-49-021
ΣΥΣΚ/ΣΙΑ 12ΤΕΜ

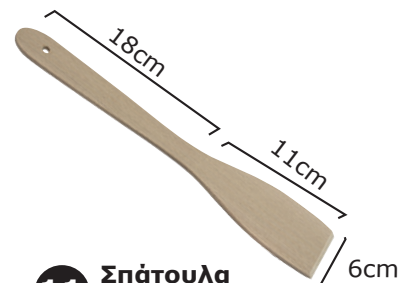

11 Σπάτουλα
ξύλινη
23-06-082
ΣΥΣΚ/ΣΙΑ 12ΤΕΜ

ΣΠΑΤΟΥΛΕΣ

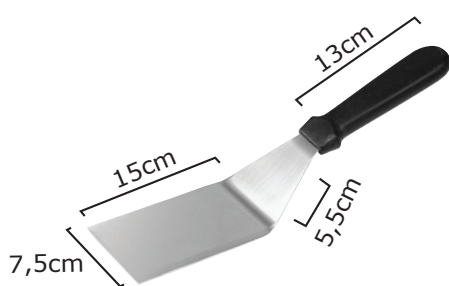

- 1** Σπάτουλα
INOX με μαύρη
πλαστική λαβή
23-17-947
ΣΥΣΚ/ΣΙΑ 12ΤΕΜ

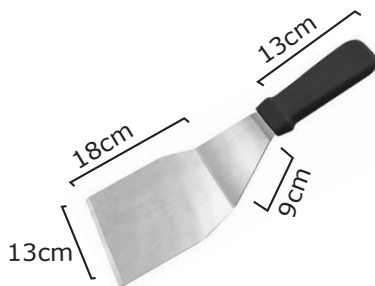

- 2** Σπάτουλα
INOX με μαύρη
πλαστική λαβή
24-07-078
ΣΥΣΚ/ΣΙΑ 12ΤΕΜ

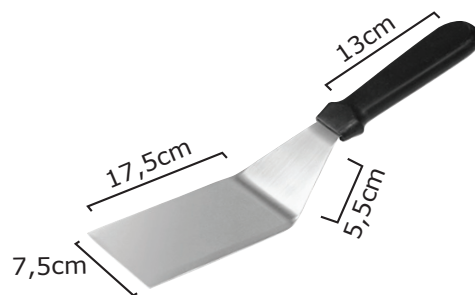

- 3** Σπάτουλα
INOX με μαύρη
πλαστική λαβή
23-17-948
ΣΥΣΚ/ΣΙΑ 12ΤΕΜ



- 4** Σπάτουλα
INOX με μαύρη
πλαστική λαβή
23-17-942
ΣΥΣΚ/ΣΙΑ 12ΤΕΜ

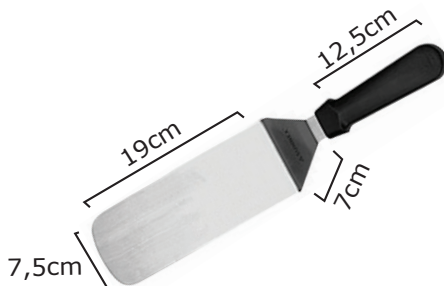

- 5** Σπάτουλα
INOX με μαύρη
πλαστική λαβή
24-07-016
ΣΥΣΚ/ΣΙΑ 12ΤΕΜ

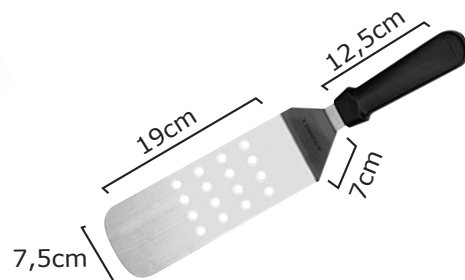

- 6** Σπάτουλα
INOX με μαύρη
πλαστική λαβή
24-07-017
ΣΥΣΚ/ΣΙΑ 12ΤΕΜ

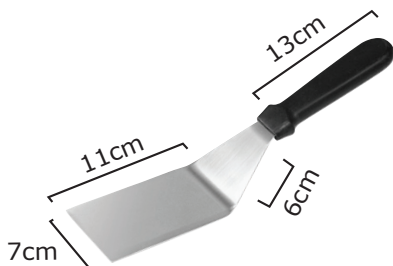

- 7** Σπάτουλα
INOX με μαύρη
πλαστική λαβή
24-07-015
ΣΥΣΚ/ΣΙΑ 12ΤΕΜ



- 8** Σπάτουλα
INOX με μαύρη
πλαστική λαβή
23-17-966
ΣΥΣΚ/ΣΙΑ 12ΤΕΜ



- 9** Σπάτουλα
INOX με μαύρη
πλαστική λαβή
24-07-059
ΣΥΣΚ/ΣΙΑ 12ΤΕΜ

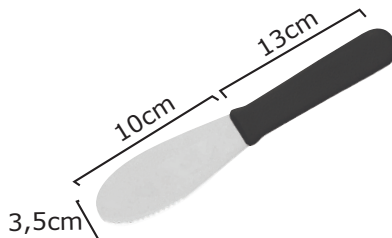

- 10** Σπάτουλα
INOX πριονωτή με μαύρη
πλαστική λαβή
23-17-967
ΣΥΣΚ/ΣΙΑ 12ΤΕΜ



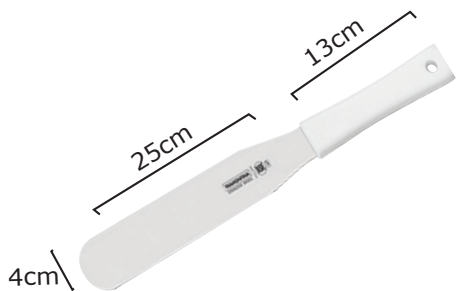

1 Σπάτουλα
ζαχαροπλαστικής
με λευκή πλαστική λαβή
23-12-121
ΣΥΣΚ/ΣΙΑ 12ΤΕΜ

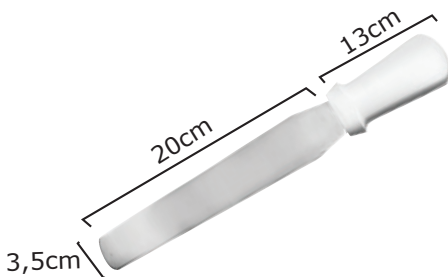

2 Σπάτουλα
ΙΝΟΧ με λευκή
πλαστική λαβή
24-05-104
ΣΥΣΚ/ΣΙΑ 12ΤΕΜ

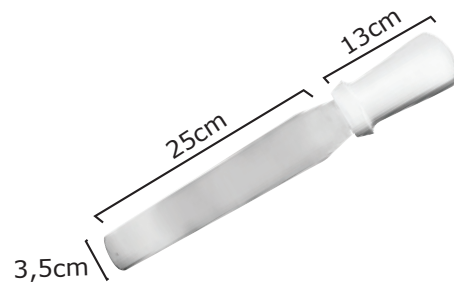

3 Σπάτουλα
ΙΝΟΧ με λευκή
πλαστική λαβή
24-05-105
ΣΥΣΚ/ΣΙΑ 12ΤΕΜ

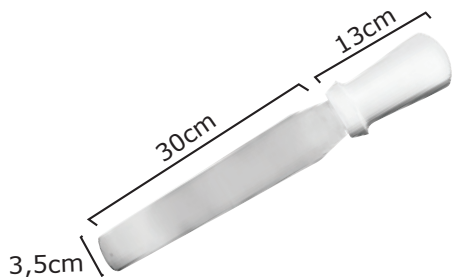

4 Σπάτουλα
ΙΝΟΧ με λευκή
πλαστική λαβή
24-05-106
ΣΥΣΚ/ΣΙΑ 12ΤΕΜ

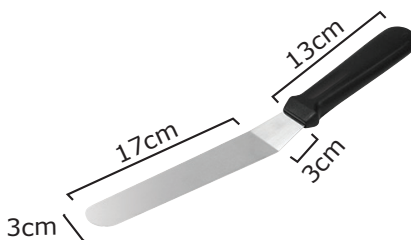

5 Σπάτουλα
ΙΝΟΧ με μαύρη
πλαστική λαβή
24-07-052
ΣΥΣΚ/ΣΙΑ 12ΤΕΜ

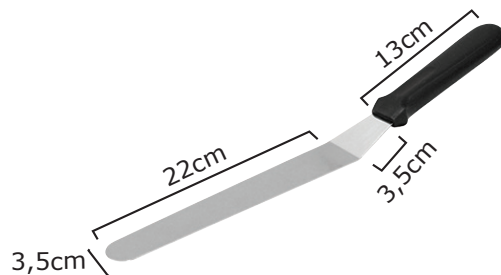

6 Σπάτουλα
ΙΝΟΧ με μαύρη
πλαστική λαβή
24-07-053
ΣΥΣΚ/ΣΙΑ 12ΤΕΜ

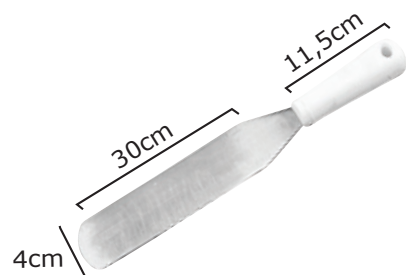

7 Σπάτουλα
ΙΝΟΧ με λευκή
πλαστική λαβή
23-17-960
ΣΥΣΚ/ΣΙΑ 12ΤΕΜ

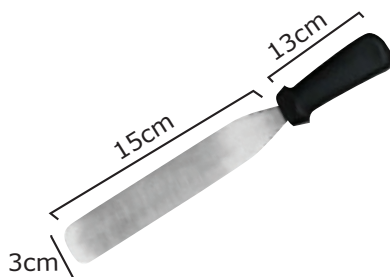

8 Σπάτουλα
ΙΝΟΧ με μαύρη
πλαστική λαβή
24-07-070
ΣΥΣΚ/ΣΙΑ 12ΤΕΜ

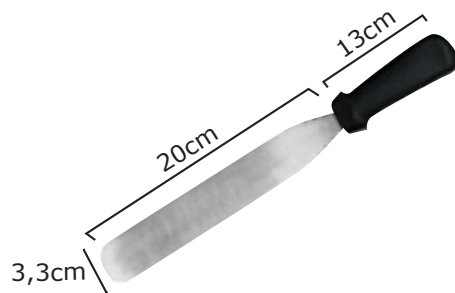

9 Σπάτουλα
ΙΝΟΧ με μαύρη
πλαστική λαβή
24-07-023
ΣΥΣΚ/ΣΙΑ 12ΤΕΜ

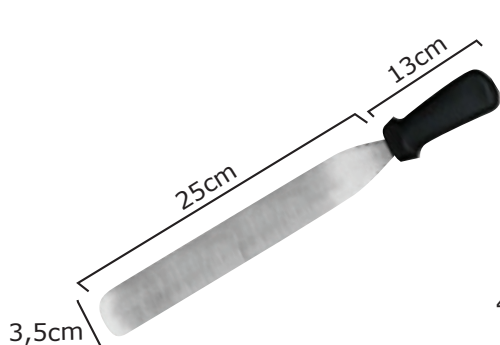

10 Σπάτουλα
ΙΝΟΧ με μαύρη
πλαστική λαβή
24-07-024
ΣΥΣΚ/ΣΙΑ 12ΤΕΜ

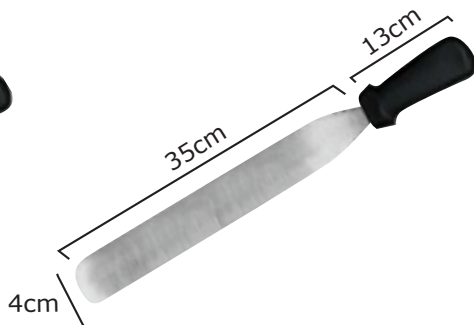

11 Σπάτουλα
ΙΝΟΧ με μαύρη
πλαστική λαβή
24-07-071
ΣΥΣΚ/ΣΙΑ 12ΤΕΜ

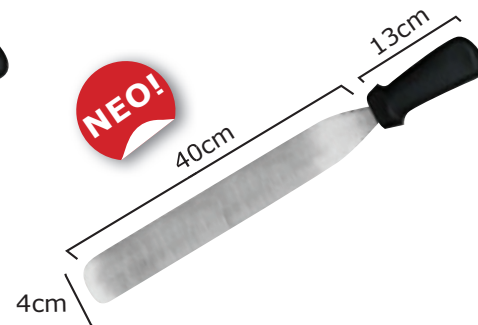

12 Σπάτουλα
ΙΝΟΧ με μαύρη
πλαστική λαβή
24-07-081
ΣΥΣΚ/ΣΙΑ 12ΤΕΜ

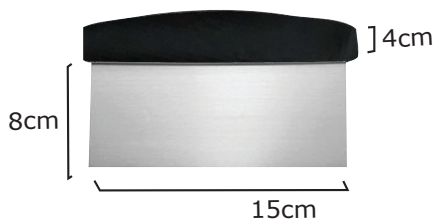

- 1** **Σπάτουλα**
INOX ορθογώνια με μαύρη
πλαστική λαβή
24-07-019
ΣΥΣΚ/ΣΙΑ 12ΤΕΜ

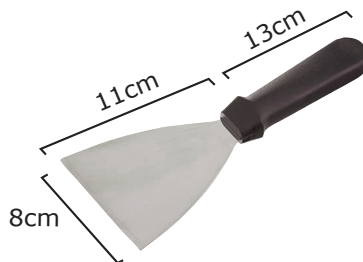

- 2** **Σπάτουλα**
INOX με μαύρη
πλαστική λαβή
24-07-020
ΣΥΣΚ/ΣΙΑ 12ΤΕΜ

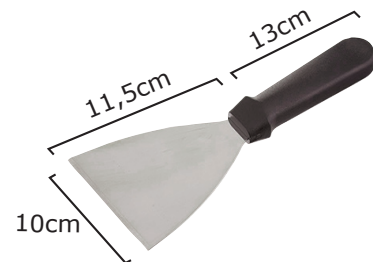

- 3** **Σπάτουλα**
INOX με μαύρη
πλαστική λαβή
23-17-950
ΣΥΣΚ/ΣΙΑ 12ΤΕΜ



- 4** **Σπάτουλα**
INOX με μαύρη
πλαστική λαβή
23-17-951
ΣΥΣΚ/ΣΙΑ 12ΤΕΜ

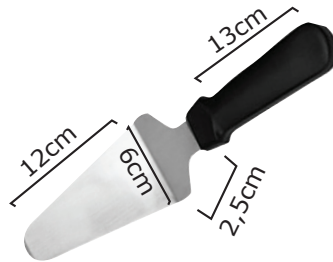

- 5** **Σπάτουλα**
INOX με μαύρη
πλαστική λαβή
24-07-018
ΣΥΣΚ/ΣΙΑ 12ΤΕΜ

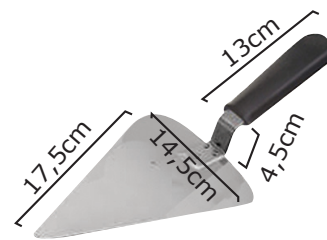

- 6** **Σπάτουλα**
τριγωνική με μαύρη
πλαστική λαβή
24-07-022
ΣΥΣΚ/ΣΙΑ 12ΤΕΜ



- 7** **Πλάνη**
τυριού με αντιολισθητική
μαύρη λαβή
24-07-030
ΣΥΣΚ/ΣΙΑ 12ΤΕΜ

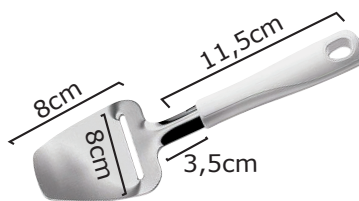

- 8** **Πλάνη**
τυριού με πλαστική
λευκή λαβή
23-06-161
ΣΥΣΚ/ΣΙΑ 12ΤΕΜ

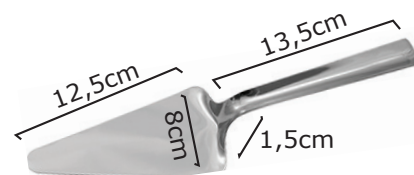

- 9** **Σπάτουλα**
INOX τρίγωνη σερβιρίσματος
23-90-040
ΣΥΣΚ/ΣΙΑ 12ΤΕΜ

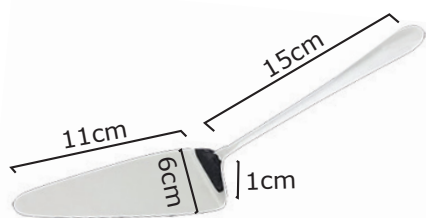

- 10** **Σπάτουλα**
INOX τρίγωνη
σερβιρίσματος
23-90-145
ΣΥΣΚ/ΣΙΑ 12ΤΕΜ

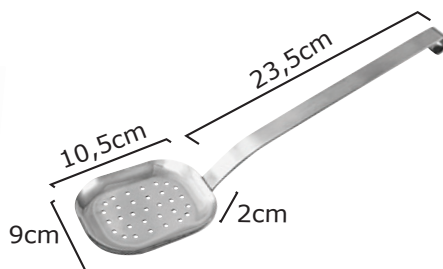

- 11** **Κουτάλα**
INOX 18/10
τρυπητή
23-05-241
ΣΥΣΚ/ΣΙΑ 12ΤΕΜ

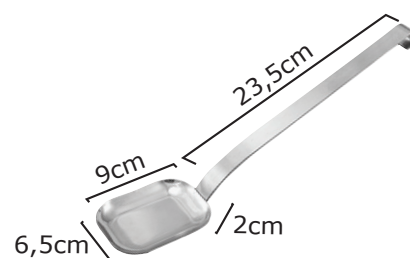

- 12** **Κουτάλα**
INOX ραγού
23-05-244
ΣΥΣΚ/ΣΙΑ 12ΤΕΜ

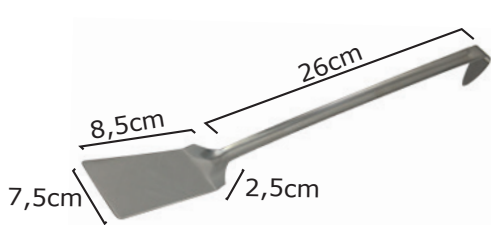

1 **Σπάτουλα**
INOX επαγγελματική
μονοκόμματη
23-90-124
ΣΥΣΚ/ΣΙΑ 12ΤΕΜ

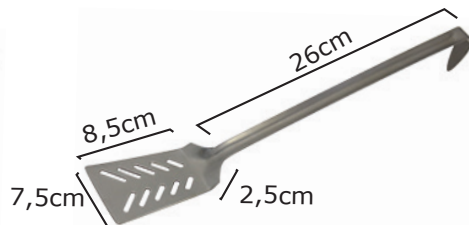

2 **Σπάτουλα**
INOX τρυπητή επαγγελματική
μονοκόμματη
23-90-125
ΣΥΣΚ/ΣΙΑ 12ΤΕΜ

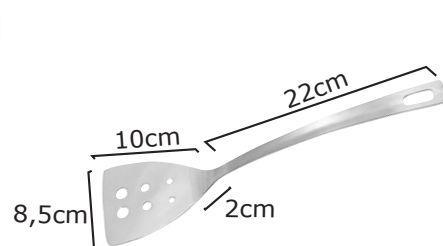

3 **Σπάτουλα**
INOX τρυπητή
23-15-092
ΣΥΣΚ/ΣΙΑ 12ΤΕΜ

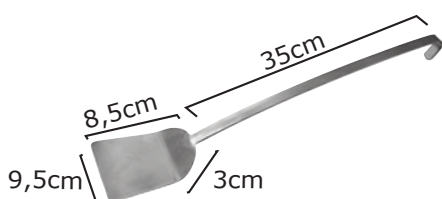

4 **Σπάτουλα**
INOX επαγγελματική
μονοκόμματη
24-08-021
ΣΥΣΚ/ΣΙΑ 12ΤΕΜ

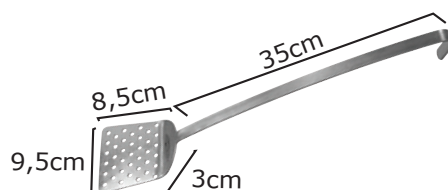

5 **Σπάτουλα**
INOX επαγγελματική
μονοκόμματη
24-08-022
ΣΥΣΚ/ΣΙΑ 12ΤΕΜ

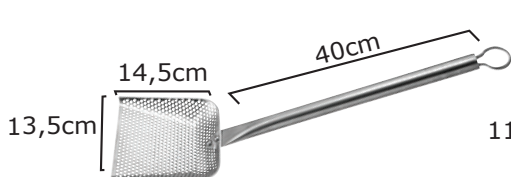

7 **Σπάτουλα**
INOX επαγγελματική
23-17-722
ΣΥΣΚ/ΣΙΑ 12ΤΕΜ

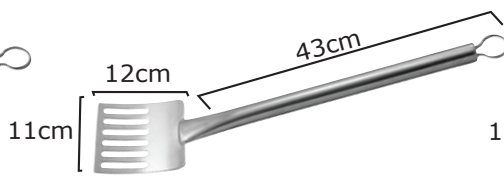

8 **Σπάτουλα**
INOX επαγγελματική
23-17-720
ΣΥΣΚ/ΣΙΑ 12ΤΕΜ

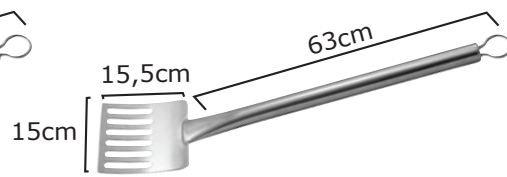

9 **Σπάτουλα**
INOX επαγγελματική
23-17-721
ΣΥΣΚ/ΣΙΑ 12ΤΕΜ

ΠΙΡΟΥΝΕΣ

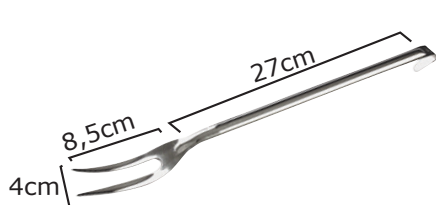

10 **Πιρούνα**
INOX σερβιρίσματος
μονοκόμματη
23-90-113
ΣΥΣΚ/ΣΙΑ 12ΤΕΜ

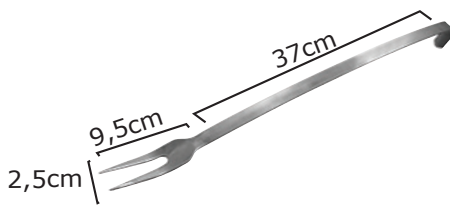

11 **Πιρούνα**
INOX δίχαλη
επαγγελματική μονοκόμματη
24-08-020
ΣΥΣΚ/ΣΙΑ 12ΤΕΜ

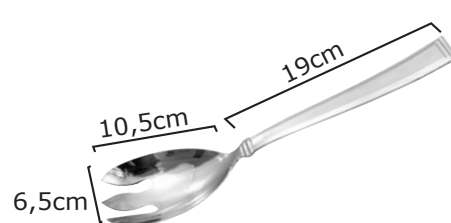

12 **Πιρούνα**
INOX σερβιρίσματος
23-17-660
ΣΥΣΚ/ΣΙΑ 12ΤΕΜ

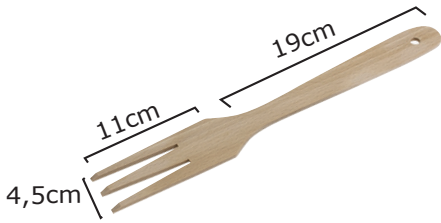

- 1** Πιρούνα
ξύλινη
23-06-077
ΣΥΣΚ/ΣΙΑ 12ΤΕΜ

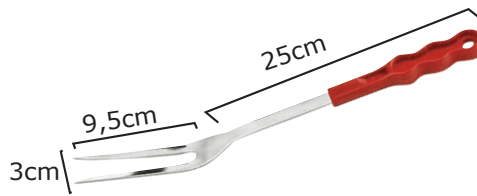

- 2** Πιρούνα
δίχσαλη με πλαστική λαβή
18-01-015
ΣΥΣΚ/ΣΙΑ 12ΤΕΜ

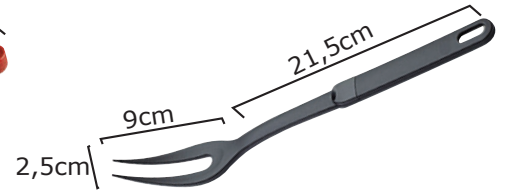

- 3** Πιρούνα
NYLON
Αντοχή έως 210°C
23-00-021
ΣΥΣΚ/ΣΙΑ 12ΤΕΜ

ΚΟΥΤΑΛΕΣ



- 4** Κουτάλα
INOX βαθιά μονοκόμματη
24-08-010 | Ø6,5x32cm
24-08-011 | Ø10x39cm
24-08-012 | Ø12x45cm
ΣΥΣΚ/ΣΙΑ 12ΤΕΜ



- 5** Κουτάλα
INOX βαθιά μονοκόμματη
23-90-108 | Ø6x23cm
23-90-109 | Ø9x26cm
23-90-110 | Ø10x26cm
23-90-111 | Ø12x26,5cm
ΣΥΣΚ/ΣΙΑ 12ΤΕΜ



- 6** Κουτάλα
INOX βαθιά μονοκόμματη
23-15-083 | Ø14x48cm
23-15-084 | Ø16x48cm
ΣΥΣΚ/ΣΙΑ 12ΤΕΜ

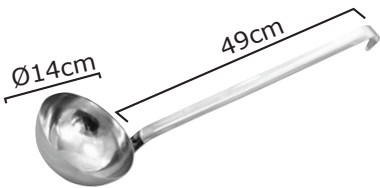

- 7** Κουτάλα
INOX βαθιά
18-01-018
ΣΥΣΚ/ΣΙΑ 12ΤΕΜ

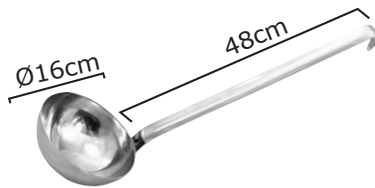

- 8** Κουτάλα
INOX βαθιά
18-01-017
ΣΥΣΚ/ΣΙΑ 12ΤΕΜ

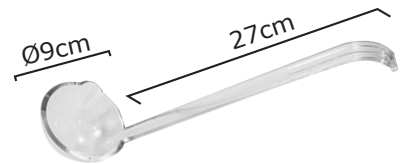

- 9** Κουτάλα
POLYCARBONATE
βαθιά με ροή
23-25-351
ΣΥΣΚ/ΣΙΑ 12ΤΕΜ

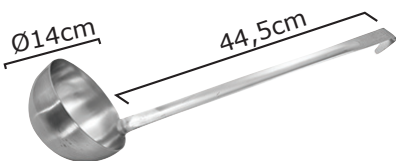

- 10** Κουτάλα
INOX 18/10
βαθιά μονοκόμματη
23-02-063
ΣΥΣΚ/ΣΙΑ 12ΤΕΜ



- 11** Κουτάλα
INOX 18/10
βαθιά
23-05-245
ΣΥΣΚ/ΣΙΑ 12ΤΕΜ





1 Κουτάλα
INOX βαθιά μονοκόμματη

23-90-147	Ø6,6x32,2cm	59ml
23-90-149	Ø8,4x41,5cm	118ml
23-90-151	Ø9,5x41,8cm	177ml
23-90-152	Ø10,4x42,5cm	237ml
23-90-154	Ø12,1x44,7cm	354ml
23-90-155	Ø13,2x45cm	472ml

ΣΥΣΚ/ΣΙΑ 12ΤΕΜ

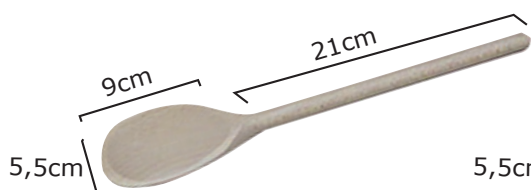

2 Κουτάλα
ξύλινη

23-06-084
ΣΥΣΚ/ΣΙΑ 12ΤΕΜ

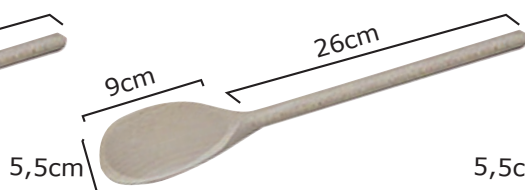

3 Κουτάλα
ξύλινη

23-06-085
ΣΥΣΚ/ΣΙΑ 12ΤΕΜ



4 Κουτάλα
ξύλινη

23-06-086
ΣΥΣΚ/ΣΙΑ 12ΤΕΜ



5 Κουτάλα
INOX 18/10
βαθιά

23-05-240
ΣΥΣΚ/ΣΙΑ 12ΤΕΜ



6 Κουτάλα
INOX αφρού μονοκόμματη

24-08-013 Ø8x32cm
24-08-014 Ø10x33cm

ΣΥΣΚ/ΣΙΑ 12ΤΕΜ



7 Κουτάλα
INOX αφρού μονοκόμματη

24-08-015 Ø12x36cm
24-08-016 Ø14x43cm
24-08-017 Ø16x43cm

ΣΥΣΚ/ΣΙΑ 12ΤΕΜ

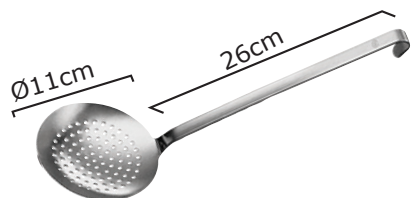

8 Κουτάλα
INOX αφρού μονοκόμματη

23-90-106
ΣΥΣΚ/ΣΙΑ 12ΤΕΜ

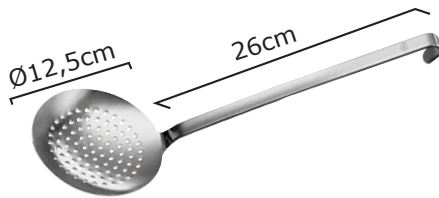

9 Κουτάλα
INOX αφρού μονοκόμματη

23-90-107
ΣΥΣΚ/ΣΙΑ 12ΤΕΜ

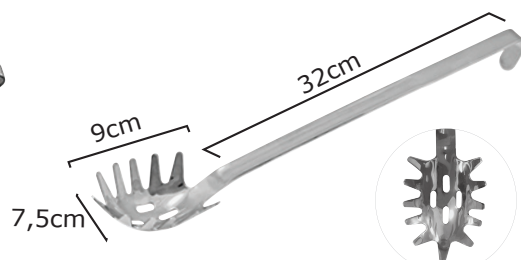

10 Κουτάλα
μακαρονιών INOX

24-05-173
ΣΥΣΚ/ΣΙΑ 12ΤΕΜ

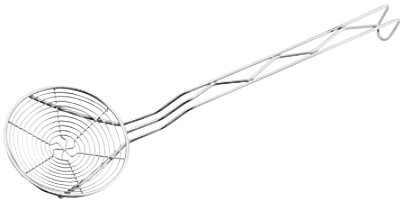

1 Κουτάλα
INOX αράχνη

23-90-158	Ø15x35,5cm
23-90-159	Ø18x42,5cm



2 Κουτάλα
INOX αράχνη

23-90-160	Ø20,5x47cm
23-90-161	Ø23x45,5cm
23-90-162	Ø25,5x51cm

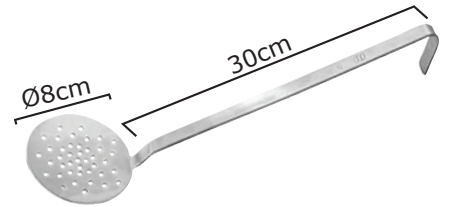

3 Κουτάλα
INOX αφρού

23-15-085

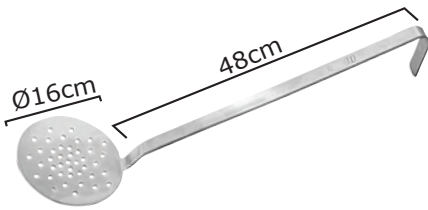

4 Κουτάλα
INOX αφρού

23-15-089

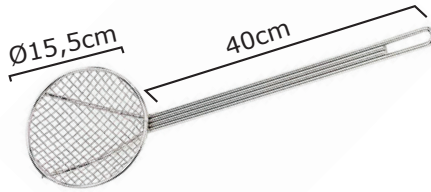

5 Κουτάλα
αράχνη

24-07-003
ΣΥΣΚ/ΣΙΑ 12ΤΕΜ

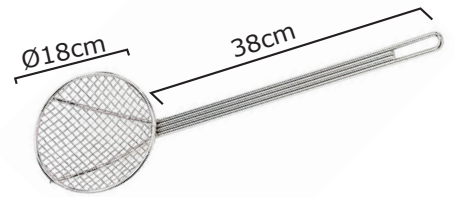

6 Κουτάλα
αράχνη

24-07-004
ΣΥΣΚ/ΣΙΑ 12ΤΕΜ

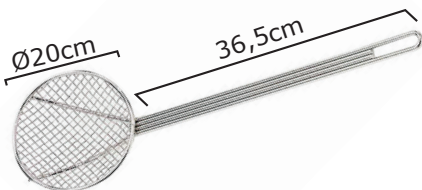

7 Κουτάλα
αράχνη

24-07-005
ΣΥΣΚ/ΣΙΑ 12ΤΕΜ

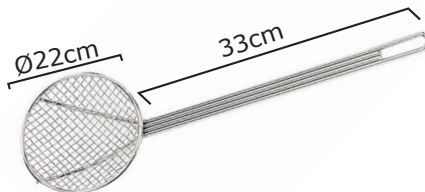

8 Κουτάλα
αράχνη

24-07-006
ΣΥΣΚ/ΣΙΑ 12ΤΕΜ

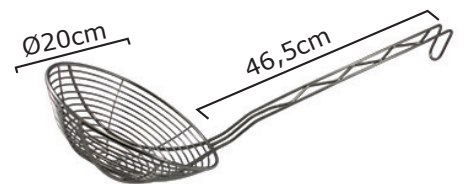

9 Κουτάλα
αράχνη βαθιά

23-13-082
ΣΥΣΚ/ΣΙΑ 12ΤΕΜ

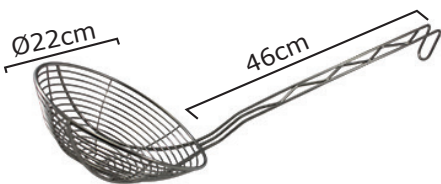

10 Κουτάλα
αράχνη βαθιά

23-13-083
ΣΥΣΚ/ΣΙΑ 12ΤΕΜ

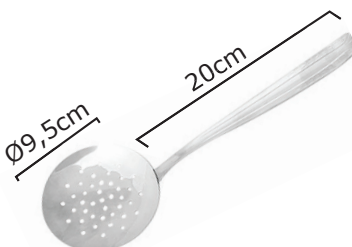

11 Κουτάλα
αφρού βαθιά

23-05-011
ΣΥΣΚ/ΣΙΑ 12ΤΕΜ

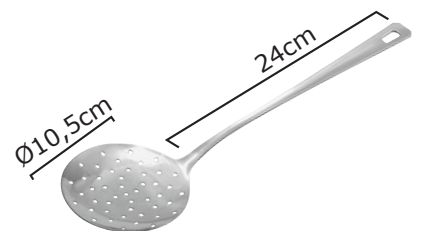

12 Κουτάλα
INOX αφρού τρυπητή

23-05-246
ΣΥΣΚ/ΣΙΑ 12ΤΕΜ

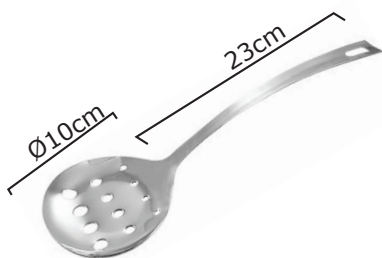

1 **Κουτάλα**
INOX αφρού μονοκόμματη
23-15-091
ΣΥΣΚ/ΣΙΑ 12ΤΕΜ

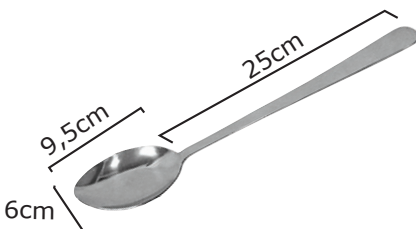

2 **Κουτάλα**
INOX ραγού
μονοκόμματη
23-90-114
ΣΥΣΚ/ΣΙΑ 12ΤΕΜ

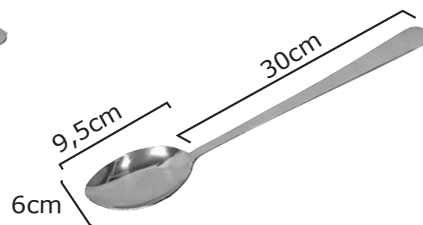

3 **Κουτάλα**
INOX ραγού
μονοκόμματη
23-90-115
ΣΥΣΚ/ΣΙΑ 12ΤΕΜ

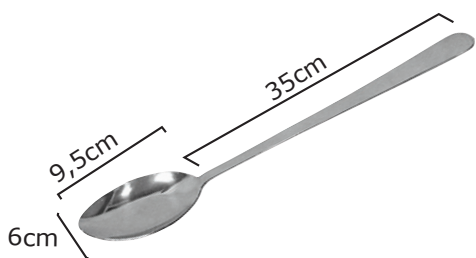

4 **Κουτάλα**
INOX ραγού
μονοκόμματη
23-90-116
ΣΥΣΚ/ΣΙΑ 12ΤΕΜ

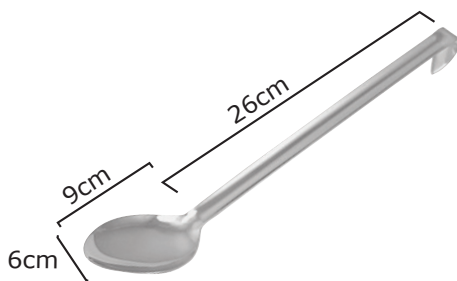

5 **Κουτάλα**
INOX ραγού
μονοκόμματη
23-90-112
ΣΥΣΚ/ΣΙΑ 12ΤΕΜ

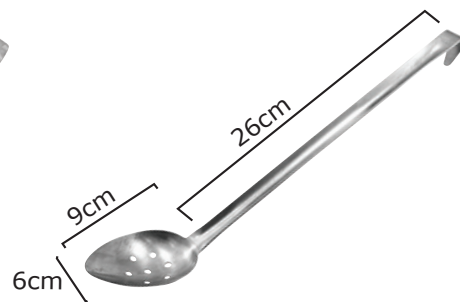

6 **Κουτάλα**
INOX ραγού τρυπητή
μονοκόμματη
23-90-128
ΣΥΣΚ/ΣΙΑ 12ΤΕΜ

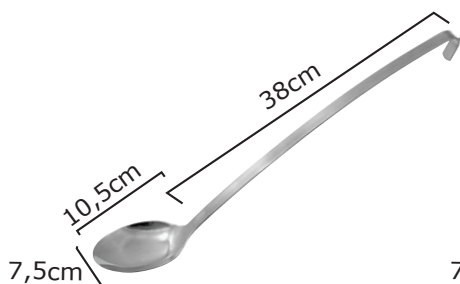

7 **Κουτάλα**
INOX ραγού
μονοκόμματη
24-08-018
ΣΥΣΚ/ΣΙΑ 12ΤΕΜ

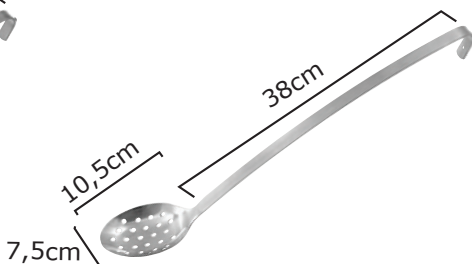

8 **Κουτάλα**
INOX ραγού τρυπητή
μονοκόμματη
24-08-019
ΣΥΣΚ/ΣΙΑ 12ΤΕΜ

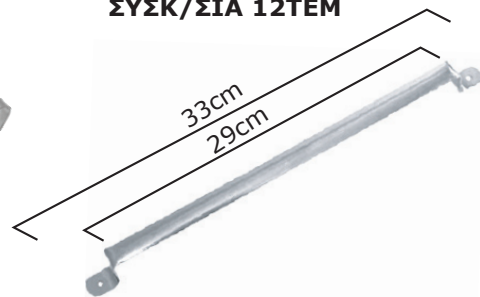

9 **Κρεμάστρα**
INOX κατάλληλη για
να δέχεται όλες τις
κουτάλες με γάντζο
23-00-137
ΣΥΣΚ/ΣΙΑ 12ΤΕΜ

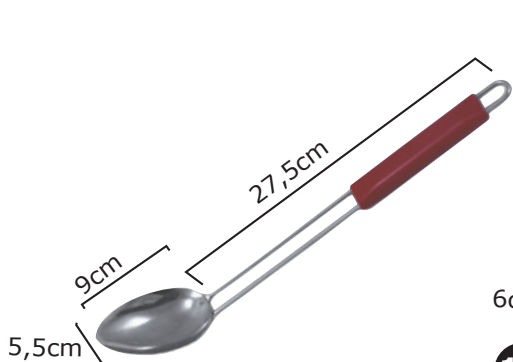

10 **Κουτάλα**
ραγού με πλαστική λαβή
18-01-020
ΣΥΣΚ/ΣΙΑ 12ΤΕΜ

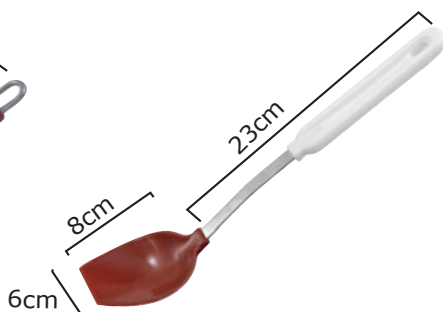

11 **Κουτάλα**
για αντικολλητικά σκεύη
αντοχής σε θερμοκρασία
έως 180°C
23-05-316
ΣΥΣΚ/ΣΙΑ 12ΤΕΜ

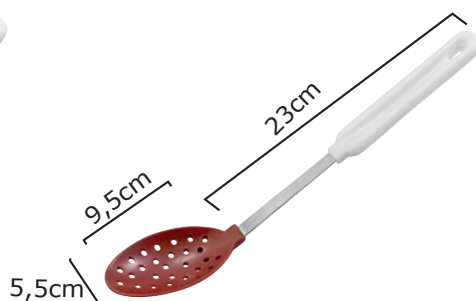

12 **Κουτάλα**
αφρού για αντικολλητικά
σκεύη αντοχής σε
θερμοκρασία έως 180°C
23-05-315
ΣΥΣΚ/ΣΙΑ 12ΤΕΜ





RIVIERA

Επαγγελματική σειρά
μαχαιροπίρουνα πάχους 4mm



23-60-041		κουτάλι φαγητού 21cm
23-60-042		πιρούνι φαγητού 21cm
23-60-043		μαχαίρι φαγητού 22,8cm
23-60-044		μαχαίρι steak 22,8cm
23-60-045		κουτάλι γλυκού 14cm
23-60-046		πιρούνι γλυκού 14,5cm

ΣΥΣΚ/ΣΙΑ 12ΤΕΜ



OLIVIA

Επαγγελματική σειρά
μαχαιροπίρουνα πάχους 3mm



23-60-050		κουτάλι φαγητού 20cm
23-60-051		πιρούνι φαγητού 20cm
23-60-052		μαχαίρι φαγητού 21,5cm
23-60-053		μαχαίρι steak 21cm
23-60-054		κουτάλι γλυκού 13,5cm
23-60-055		πιρούνι γλυκού 13,5cm
23-60-056		κουτάλι εσπρέσσο 11cm

ΣΥΣΚ/ΣΙΑ 12ΤΕΜ

PROFESSIONAL

Επαγγελματική σειρά
μαχαιροπίρουνα πάχους 2mm



23-60-001		κουτάλι φαγητού 20cm
23-60-002		πιρούни φαγητού 20cm
23-60-003		μαχαίρι φαγητού 21,5cm
23-60-004		κουτάλι φρούτου 18cm
23-60-006		μαχαίρι φρούτου 20cm
23-60-015		μαχαίρι steak 21cm
23-60-010		κουτάλι μόκας 22cm
23-60-007		κουτάλι γλυκού 13,5cm
23-60-008		πιρούни γλυκού 13,5cm
23-60-009		κουτάλι εσπρέσσο 9cm
23-60-016		κουτάλι εσπρέσσο 11cm
23-60-011		κουτάλι σερβ/τος 23cm
23-60-017		πιρούни σερβ/τος 23cm
23-60-013		κουτάλι σάλτσας 16cm

ΣΥΣΚ/ΣΙΑ 12ΤΕΜ



HOTELIA

Επαγγελματική σειρά
μαχαιροπίρουνα πάχους 2mm



23-60-020		κουτάλι φαγητού 20cm
23-60-021		πιρούνι φαγητού 20cm
23-60-022		μαχαίρι φαγητού 21cm
23-60-023		πιρούνι φρούτου 17,5cm
23-60-024		μαχαίρι φρούτου 19cm
23-60-025		μαχαίρι steak 21,5cm
23-60-026		κουτάλι γλυκού 13,5cm
23-60-027		πιρούνι γλυκού 14cm
23-60-028		κουτάλι εσπρέσσο 10cm
23-60-030		κουτάλι σάλτσας 15,5cm
23-60-031		κουτάλι σερβ/τος 24,5cm

ΣΥΣΚ/ΣΙΑ 12ΤΕΜ

1900

23-17-163	μαχαίρι φρούτου
23-17-164	πιρούνι φρούτου
23-17-165	πιρούνι γλυκού

ΣΥΣΚ/ΣΙΑ 12ΤΕΜ



LAGUNA

23-05-063	μαχαίρι φαγητού
23-05-065	μαχαίρι φρούτου
23-05-067	πιρούνι γλυκού

ΣΥΣΚ/ΣΙΑ 12ΤΕΜ



CRYSTAL

23-05-013	κουτάλι φαγητού
23-05-017	πιρούνι γλυκού

ΣΥΣΚ/ΣΙΑ 12ΤΕΜ

COSMOS

23-05-051	πιρούνι γλυκού
-----------	----------------

ΣΥΣΚ/ΣΙΑ 12ΤΕΜ



ATHENS

23-05-027	μαχαίρι φρούτου
23-05-033	πιρούνι γλυκού

ΣΥΣΚ/ΣΙΑ 12ΤΕΜ



LOURO

23-05-003	πιρούνι φρούτου
23-05-004	μαχαίρι φρούτου
23-05-008	πιρούνι γλυκού

ΣΥΣΚ/ΣΙΑ 12ΤΕΜ



CORACABANA

Επαγγελματική σειρά σε μαχαιροπίρουνα
Σειρά Coracabana

23-05-341		κουτάλι φαγητού
23-05-345		πιρούνι φρούτου
23-05-346		μαχαίρι φρούτου
23-05-353		πιρούνι γλυκού

ΣΥΣΚ/ΣΙΑ 12ΤΕΜ

PALACE

Επαγγελματική σειρά σε μαχαιροπίρουνα
Σειρά Palace INOX 18/10

23-05-323		μαχαίρι φαγητού
23-05-325		πιρούνι φρούτου
23-05-326		μαχαίρι φρούτου
23-05-328		κουτάλι εσπρέσο
23-05-333		πιρούνι γλυκού

ΣΥΣΚ/ΣΙΑ 12ΤΕΜ



POLYWOOD

Επαγγελματική σειρά σε κουταλοπίρουνα
με πλαστικοποιημένη λαβή
Σειρά Polywood INOX



Σκληρό ξύλο



Ανθεκτικό στις
κρούσεις



Πλένεται στο πλυντήριο



Ανθεκτικό σε
υψηλές
θερμοκρασίες

5 ΧΡΟΝΙΑ ΕΓΓΥΗΣΗ
ΣΤΟ ΠΛΥΝΤΗΡΙΟ
ΑΠΟ ΤΗΝ
TRAMONTINA



1 **Μαχαίρι**
φαγητού INOX με
πλαστικοποιημένη ξύλινη
λαβή TRAMONTINA

23-05-082

ΣΥΣΚ/ΣΙΑ 12ΤΕΜ



2 **Μαχαίρι**
φαγητού INOX με
πλαστικοποιημένη ξύλινη
λαβή TRAMONTINA

23-05-080

ΣΥΣΚ/ΣΙΑ 12ΤΕΜ



3 **Πιρούνι**
γλυκού-φρούτου INOX
με πλαστικοποιημένη ξύλινη
λαβή TRAMONTINA

23-05-085

ΣΥΣΚ/ΣΙΑ 12ΤΕΜ



4 **Πιρούνι**
φαγητού INOX με
πλαστικοποιημένη ξύλινη
λαβή TRAMONTINA

23-05-083

ΣΥΣΚ/ΣΙΑ 12ΤΕΜ



5 **Κουτάλι**
φαγητού INOX με
πλαστικοποιημένη ξύλινη
λαβή TRAMONTINA

23-05-084

ΣΥΣΚ/ΣΙΑ 12ΤΕΜ



6 **Κουταλάκι**
γλυκού INOX με
πλαστικοποιημένη ξύλινη
λαβή TRAMONTINA

23-05-087

ΣΥΣΚ/ΣΙΑ 12ΤΕΜ

ΜΑΧΑΙΡΙΑ ΚΟΥΖΙΝΑΣ

NEO!



- 1** Μαχαιρί
στείκ 12,5cm
με μαύρη λαβή
24-06-226
ΣΥΣΚ/ΣΙΑ 6ΤΕΜ



- 2** Μαχαιρί
στείκ 12cm με μαύρη λαβή
23-05-096
ΣΥΣΚ/ΣΙΑ 12ΤΕΜ



- 3** Μαχαιρί
στείκ με λείζερ λάμα 12cm
23-05-520
ΣΥΣΚ/ΣΙΑ 12ΤΕΜ



- 4** Μαχαιρί
μπριζόλας πριονωτό 12,5cm
23-05-137
ΣΥΣΚ/ΣΙΑ 12ΤΕΜ



- 5** Μαχαιρί
ξεφλουδίσματος
7,5cm με μαύρη λαβή
23-05-099
ΣΥΣΚ/ΣΙΑ 12ΤΕΜ



- 6** Μαχαιρί
ξεφλουδίσματος
με πριόνι 7,5cm
23-05-518
ΣΥΣΚ/ΣΙΑ 12ΤΕΜ



- 7** Μαχαιρί
μπριζόλας ίσιο 12cm
23-05-077
ΣΥΣΚ/ΣΙΑ 12ΤΕΜ



- 8** Μαχαιρί
με πριόνι 12cm
με μαύρη λαβή
24-07-001
ΣΥΣΚ/ΣΙΑ 12ΤΕΜ



- 9** Μαχαιρί
παπαγάλος 7,5cm
με μαύρη λαβή
23-05-104
ΣΥΣΚ/ΣΙΑ 12ΤΕΜ



- 10** Μαχαιρί
μισό πριονωτό 13cm
με μαύρη λαβή
23-05-115
ΣΥΣΚ/ΣΙΑ 12ΤΕΜ



- 11** Μαχαιρί
ψωμιού 20cm με μαύρη λαβή
23-05-098
ΣΥΣΚ/ΣΙΑ 12ΤΕΜ



- 12** Μαχαιρί
ντομάτας 12cm με μαύρη λαβή
23-05-097
ΣΥΣΚ/ΣΙΑ 12ΤΕΜ



- 13** Μαχαιρί
τυριού 10cm με άσπρη λαβή
23-05-127
ΣΥΣΚ/ΣΙΑ 12ΤΕΜ



ΕΠΑΓΓΕΛΜΑΤΙΚΑ ΜΑΧΑΙΡΙΑ

- FLEX
- SEMI FLEX
- STIFF

NEO!



1 **Μαχαίρι**
ξεκοκαλίσματος SEMI FLEX
με κόκκινη λαβή
24-09-100 | **13cm**
24-09-101 | **16cm**
ΣΥΣΚ/ΣΙΑ 12TEM

NEO!



2 **Μαχαίρι**
ξεκοκαλίσματος STIFF
με κόκκινη λαβή
24-09-102 | **13cm**
24-09-103 | **16cm**
ΣΥΣΚ/ΣΙΑ 12TEM

NEO!



3 **Μαχαίρι**
ξεκοκαλίσματος STIFF
με κόκκινη λαβή
24-09-104 | **18cm**
24-09-105 | **21cm**
ΣΥΣΚ/ΣΙΑ 12TEM

NEO!



4 **Μαχαίρι**
ξεκοκαλίσματος αέρος
STIFF με κόκκινη λαβή
24-09-106 | **13cm**
ΣΥΣΚ/ΣΙΑ 12TEM

NEO!



5 **Μαχαίρι**
ξεκοκαλίσματος αέρος
STIFF με κόκκινη λαβή
24-09-107 | **16cm**
ΣΥΣΚ/ΣΙΑ 12TEM

NEO!



6 **Μαχαίρι**
ξεκοκαλίσματος αέρος
STIFF με κόκκινη λαβή
24-09-108 | **18cm**
ΣΥΣΚ/ΣΙΑ 12TEM

NEO!



7 **Μαχαίρι**
ξεκοκαλίσματος STIFF
με κόκκινη λαβή
24-09-109 | **13cm**
24-09-110 | **16cm**
ΣΥΣΚ/ΣΙΑ 12TEM

NEO!



8 **Μαχαίρι**
ξεκοκαλίσματος STIFF
με κόκκινη λαβή
24-09-111 | **18cm**
24-09-112 | **21cm**
ΣΥΣΚ/ΣΙΑ 12TEM

NEO!



9 **Μαχαίρι**
ξεκοκαλίσματος SEMI FLEX
με κόκκινη λαβή
24-09-113 | **13cm**
24-09-114 | **16cm**
24-09-115 | **18cm**
ΣΥΣΚ/ΣΙΑ 12TEM

NEO!



1 Μαχαιρί
ξεκοκαλισματος STIFF
με κόκκινη λαβή

24-09-116	13cm
24-09-117	16cm
24-09-118	18cm

ΣΥΣΚ/ΣΙΑ 12ΤΕΜ

NEO!



2 Μαχαιρί
ξεκοκαλισματος STIFF
με κόκκινη λαβή

24-09-119	13cm
24-09-120	16cm

ΣΥΣΚ/ΣΙΑ 12ΤΕΜ

NEO!



3 Μαχαιρί
κρέατος STIFF
με κόκκινη λαβή

24-09-121	13cm
24-09-122	16cm
24-09-123	18cm

ΣΥΣΚ/ΣΙΑ 12ΤΕΜ

NEO!



4 Μαχαιρί
κρέατος με στενή λάμα
STIFF με κόκκινη λαβή

24-09-124	13cm
24-09-125	16cm

ΣΥΣΚ/ΣΙΑ 12ΤΕΜ

NEO!



5 Μαχαιρί
κρέατος με στενή λάμα
STIFF με κόκκινη λαβή

24-09-126	18cm
24-09-127	21cm

ΣΥΣΚ/ΣΙΑ 12ΤΕΜ

NEO!



6 Μαχαιρί
κρέατος με στενή λάμα
STIFF με κόκκινη λαβή

24-09-128	23cm
24-09-129	26cm

ΣΥΣΚ/ΣΙΑ 12ΤΕΜ

NEO!



7 Μαχαιρί
κρέατος με φαρδιά λάμα
STIFF με κόκκινη λαβή

24-09-130	15cm
-----------	------

ΣΥΣΚ/ΣΙΑ 12ΤΕΜ

NEO!



8 Μαχαιρί
κρέατος με φαρδιά λάμα
STIFF με κόκκινη λαβή

24-09-131	18cm
24-09-132	21cm

ΣΥΣΚ/ΣΙΑ 12ΤΕΜ

NEO!



9 Μαχαιρί
κρέατος με φαρδιά λάμα
STIFF με κόκκινη λαβή

24-09-133	23cm
24-09-134	26cm

ΣΥΣΚ/ΣΙΑ 12ΤΕΜ

NEO!



10 Μαχαιρί
κρέατος αέρος STIFF
με κόκκινη λαβή

24-09-135	15cm
-----------	------

ΣΥΣΚ/ΣΙΑ 12ΤΕΜ

NEO!



11 Μαχαιρί
κρέατος αέρος STIFF
με κόκκινη λαβή

24-09-136	18cm
24-09-137	21cm

ΣΥΣΚ/ΣΙΑ 12ΤΕΜ

NEO!



12 Μαχαιρί
κρέατος αέρος STIFF
με κόκκινη λαβή

24-09-138	23cm
24-09-139	26cm

ΣΥΣΚ/ΣΙΑ 12ΤΕΜ

NEO!



1 **Μαχαίρι** 
σφαγείου STIFF
με κόκκινη λαβή

24-09-140	16cm
24-09-141	18cm

ΣΥΣΚ/ΣΙΑ 12ΤΕΜ



NEO!



2 **Μαχαίρι** 
σφαγείου STIFF
με κόκκινη λαβή

24-09-142	21cm
24-09-143	26cm

ΣΥΣΚ/ΣΙΑ 12ΤΕΜ



NEO!



3 **Μαχαίρι** 
σφαγείου αέρος STIFF
με κόκκινη λαβή

24-09-144	21cm
24-09-145	26cm

ΣΥΣΚ/ΣΙΑ 12ΤΕΜ



NEO!



4 **Μαχαίρι** 
γδαρσίματος STIFF
με κόκκινη λαβή

24-09-146	13cm
24-09-147	15cm
24-09-148	18cm

ΣΥΣΚ/ΣΙΑ 12ΤΕΜ



NEO!



5 **Μαχαίρι** 
σφαγείου STIFF
με κόκκινη λαβή

24-09-149	16cm
-----------	------

ΣΥΣΚ/ΣΙΑ 12ΤΕΜ



NEO!



6 **Μαχαίρι** 
σφαγείου STIFF
με κόκκινη λαβή

24-09-150	18cm
24-09-151	23cm

ΣΥΣΚ/ΣΙΑ 12ΤΕΜ



NEO!



7 **Μαχαίρι** 
σφαγείου SEMI FLEX
με κόκκινη λαβή

24-09-152	18cm
24-09-153	21cm
24-09-154	26cm

ΣΥΣΚ/ΣΙΑ 12ΤΕΜ



NEO!



8 **Μαχαίρι** 
σφαγείου αέρος SEMI FLEX
με κόκκινη λαβή

24-09-155	18cm
24-09-156	21cm
24-09-157	26cm

ΣΥΣΚ/ΣΙΑ 12ΤΕΜ



NEO!



9 **Μαχαίρι** 
αλλαντικών SEMI FLEX
με μαύρη λαβή

24-09-158	26cm
24-09-159	30cm

ΣΥΣΚ/ΣΙΑ 12ΤΕΜ



NEO!



10 **Μαχαίρι** 
αλλαντικών SEMI FLEX
με μαύρη λαβή

24-09-160	40cm
24-09-161	45cm
24-09-162	50cm

ΣΥΣΚ/ΣΙΑ 12ΤΕΜ



NEO!



11 **Μαχαίρι** 
αλλαντικών αέρος
SEMI FLEX με μαύρη λαβή

24-09-163	26cm
24-09-164	30cm

ΣΥΣΚ/ΣΙΑ 12ΤΕΜ



NEO!



12 **Μαχαίρι** 
αλλαντικών πριονωτό
SEMI FLEX με μαύρη λαβή

24-09-165	26cm
24-09-166	30cm

ΣΥΣΚ/ΣΙΑ 12ΤΕΜ



NEO!



1 Μαχαιρι
γύρου SEMI FLEX
με μαύρη λαβή

24-09-167	36cm
24-09-168	45cm
24-09-169	50cm

ΣΥΣΚ/ΣΙΑ 12ΤΕΜ



NEO!



2 Μαχαιρι
γύρου STIFF
με μαύρη λαβή

24-09-170	36cm
24-09-171	40cm

ΣΥΣΚ/ΣΙΑ 12ΤΕΜ



NEO!



3 Μαχαιρι
τεμαχισμού NAKIRI
SEMI FLEX με μαύρη λαβή

24-09-172	20cm
-----------	------

ΣΥΣΚ/ΣΙΑ 12ΤΕΜ



NEO!



4 Μαχαιρι
CHEF με φαρδιά λάμα
SEMI FLEX με πράσινη λαβή

24-09-173	21cm
24-09-174	23cm
24-09-175	26cm

ΣΥΣΚ/ΣΙΑ 12ΤΕΜ



NEO!



5 Μαχαιρι
CHEF στενή λάμα
SEMI FLEX με πράσινη λαβή

24-09-176	21cm
-----------	------

ΣΥΣΚ/ΣΙΑ 12ΤΕΜ



NEO!



6 Μαχαιρι
τεμαχισμού SANTOKU
SEMI FLEX με μαύρη λαβή

24-09-177	16cm
24-09-178	18cm

ΣΥΣΚ/ΣΙΑ 12ΤΕΜ



NEO!



7 Μαχαιρι
κουζίνας SEMI FLEX
με μαύρη λαβή

24-09-179	19cm
-----------	------

ΣΥΣΚ/ΣΙΑ 12ΤΕΜ



NEO!



8 Μαχαιρι
κουζίνας αέρος SEMI FLEX
με μαύρη λαβή

24-09-180	19cm
-----------	------

ΣΥΣΚ/ΣΙΑ 12ΤΕΜ



NEO!



9 Μαχαιρι
κουζίνας πριονωτό
SEMI FLEX με μαύρη λαβή

24-09-181	19cm
-----------	------

ΣΥΣΚ/ΣΙΑ 12ΤΕΜ



NEO!



10 Μαχαιρι
κουζίνας SEMI FLEX
με μαύρη λαβή

24-09-182	13cm
24-09-183	16cm

ΣΥΣΚ/ΣΙΑ 12ΤΕΜ



NEO!



11 Μαχαιρι
ψωμιού SEMI FLEX
με μαύρη λαβή

24-09-184	22cm
-----------	------

ΣΥΣΚ/ΣΙΑ 12ΤΕΜ



NEO!



12 Μαχαιρι
ψωμιού SEMI FLEX
με μαύρη λαβή

24-09-185	18cm
24-09-186	21cm
24-09-187	26cm

ΣΥΣΚ/ΣΙΑ 12ΤΕΜ



NEO!



1 Πιρούνα κρέατος με μαύρη λαβή

24-09-188 | 13cm

ΣΥΣΚ/ΣΙΑ 12ΤΕΜ

NEO!



2 Πιρούνα κρέατος με μαύρη λαβή

24-09-189 | 16cm

ΣΥΣΚ/ΣΙΑ 12ΤΕΜ

NEO!



3 Σπάτουλα τούρτας- ζαχαροπλαστικής με δόντι στην μία πλευρά με μαύρη λαβή

24-09-190 | 20cm

24-09-191 | 26cm

24-09-192 | 31cm

ΣΥΣΚ/ΣΙΑ 12ΤΕΜ

NEO!



4 Μπαλτάς κρέατος με μαύρη λαβή

24-09-193 | 16cm

ΣΥΣΚ/ΣΙΑ 12ΤΕΜ

NEO!



5 Μπαλτάς κρέατος με μαύρη λαβή

24-09-194 | 16cm

24-09-195 | 18cm

ΣΥΣΚ/ΣΙΑ 12ΤΕΜ

NEO!



6 Μπαλτάς κρέατος με μαύρη λαβή

24-09-196 | 20cm | 82,0€

24-09-197 | 22cm | 90,60€

24-09-198 | 24cm | 105,50€

ΣΥΣΚ/ΣΙΑ 12ΤΕΜ

NEO!



7 Μαχαιρί κουζίνας πριονωτό SEMI FLEX με μαύρη λαβή

24-09-199 | 12cm

ΣΥΣΚ/ΣΙΑ 12ΤΕΜ

NEO!



8 Μαχαιρί κουζίνας πριονωτό SEMI FLEX με μαύρη λαβή

24-09-200 | 11cm

ΣΥΣΚ/ΣΙΑ 12ΤΕΜ

NEO!



9 Μαχαιρί κουζίνας πριονωτό SEMI FLEX με μαύρη λαβή

24-09-201 | 11cm

ΣΥΣΚ/ΣΙΑ 12ΤΕΜ

NEO!



10 Μαχαιρί κουζίνας πριονωτό SEMI FLEX με μαύρη λαβή

24-09-202 | 10cm

ΣΥΣΚ/ΣΙΑ 12ΤΕΜ

NEO!



11 Μαχαιρί κουζίνας ίσιο SEMI FLEX με μαύρη λαβή

24-09-203 | 8cm

24-09-204 | 10cm

24-09-205 | 12cm

ΣΥΣΚ/ΣΙΑ 12ΤΕΜ

NEO!



12 Μαχαιρί κουζίνας πριονωτό SEMI FLEX με μαύρη λαβή

24-09-206 | 9cm

ΣΥΣΚ/ΣΙΑ 12ΤΕΜ

NEO!



- 1** **Μαχαίρι**
φιλεταρίσματος ψαριού
FLEX με μπλε λαβή
24-09-207 | **16cm**
ΣΥΣΚ/ΣΙΑ 12TEM

NEO!



- 2** **Μαχαίρι**
φιλεταρίσματος ψαριού
FLEX με μπλε λαβή
24-09-208 | **16cm**
ΣΥΣΚ/ΣΙΑ 12TEM

NEO!



- 3** **Μαχαίρι**
ψαριού FLEX
με μπλε λαβή
24-09-209 | **18cm**
ΣΥΣΚ/ΣΙΑ 12TEM

NEO!



- 4** **Μαχαίρι**
ψαριού FLEX
με μπλε λαβή
24-09-210 | **18cm**
ΣΥΣΚ/ΣΙΑ 12TEM

NEO!



- 5** **Μαχαίρι**
σολομού FLEX
με μπλε λαβή
24-09-211 | **30cm**
ΣΥΣΚ/ΣΙΑ 12TEM

NEO!



- 6** **Μαχαίρι**
ψαριού STIFF
με μπλε λαβή
24-09-212 | **11cm**
ΣΥΣΚ/ΣΙΑ 12TEM

NEO!



- 7** **Ψαλιδί**
ψαριού INOX
24-09-213 | **18cm**
ΣΥΣΚ/ΣΙΑ 12TEM

NEO!



- 8** **Μαχαίρι**
πουλερικών STIFF
με κίτρινη λαβή
24-09-214 | **13cm**
ΣΥΣΚ/ΣΙΑ 12TEM

NEO!



- 9** **Μαχαίρι**
πουλερικών SEMI FLEX
με κίτρινη λαβή
24-09-215 | **9cm**
ΣΥΣΚ/ΣΙΑ 12TEM

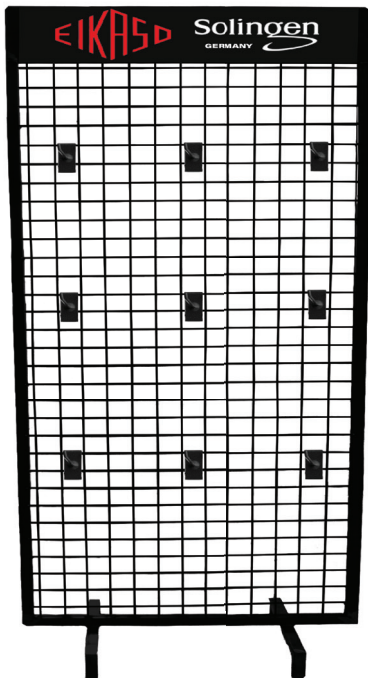

- 10** **Σταντ**
μεταλλικό για επαγγελματικά
μαχαίρι 72x180hcm
24-01-176
ΣΥΣΚ/ΣΙΑ 1TEM

NEO!



- 11** **Μαχαίρι**
πουλερικών ίσιο
SEMI FLEX με κίτρινη λαβή
24-09-216 | **15cm**
ΣΥΣΚ/ΣΙΑ 12TEM

NEO!



- 12** **Μαχαίρι**
πουλερικών SEMI FLEX
με κίτρινη λαβή
24-09-217 | **10cm**
ΣΥΣΚ/ΣΙΑ 12TEM



ΕΠΑΓΓΕΛΜΑΤΙΚΑ ΜΑΧΑΙΡΙΑ



NEO!

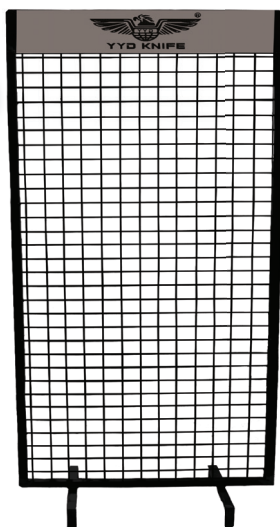

1

Σταντ
μεταλλικό για
επαγγελματικά
μαχαιριά 72x180hcm

24-01-176
ΣΥΣΚ/ΣΙΑ 1TEM

NEO!



2 **Μαχαίρι**
κουζίνας ίσιο
με μαύρη λαβή 13cm
24-09-033
ΣΥΣΚ/ΣΙΑ 12TEM



3 **Μαχαίρι**
φιλεταρίσματος ψαριού
με μαύρη λαβή 19cm
24-09-027
ΣΥΣΚ/ΣΙΑ 12TEM



4 **Μαχαίρι**
ξεκοκαλίσματος
με μαύρη λαβή 15cm
24-09-013
ΣΥΣΚ/ΣΙΑ 12TEM



5 **Μαχαίρι**
ξεκοκαλίσματος
με κόκκινη λαβή 15cm
24-09-014
ΣΥΣΚ/ΣΙΑ 12TEM



- 1** **Μαχαίρι**
ξεκοκαλίσματος
με κίτρινη λαβή 15cm
24-09-019
ΣΥΣΚ/ΣΙΑ 12ΤΕΜ



- 2** **Μαχαίρι**
ξεκοκαλίσματος
με κόκκινη λαβή 16,5cm
24-09-030
ΣΥΣΚ/ΣΙΑ 12ΤΕΜ



- 3** **Μαχαίρι**
ξεκοκαλίσματος
με μαύρη λαβή 20cm
24-09-035
ΣΥΣΚ/ΣΙΑ 12ΤΕΜ



- 4** **Μαχαίρι**
ξεκοκαλίσματος
με κόκκινη λαβή 20cm
24-09-036
ΣΥΣΚ/ΣΙΑ 12ΤΕΜ



- 5** **Μαχαίρι**
ξεκοκαλίσματος
φιλεταρίσματος με μαύρη
λαβή 25cm
24-09-032
ΣΥΣΚ/ΣΙΑ 12ΤΕΜ



- 6** **Μαχαίρι**
κρέατος με μαύρη
λαβή 20cm
24-09-015
ΣΥΣΚ/ΣΙΑ 12ΤΕΜ



- 7** **Μαχαίρι**
κρέατος με κόκκινη
λαβή 20cm
24-09-022
ΣΥΣΚ/ΣΙΑ 12ΤΕΜ



- 8** **Μαχαίρι**
κρέατος με κίτρινη
λαβή 20cm
24-09-023
ΣΥΣΚ/ΣΙΑ 12ΤΕΜ



- 9** **Μαχαίρι**
κρέατος με μαύρη
λαβή 25cm
24-09-016
ΣΥΣΚ/ΣΙΑ 12ΤΕΜ



- 10** **Μαχαίρι**
κρέατος με κόκκινη
λαβή 25cm
24-09-024
ΣΥΣΚ/ΣΙΑ 12ΤΕΜ



- 1** **Μαχαίρι**
κρέατος-σφαγείου
με μαύρη λαβή 35cm
24-09-026
ΣΥΣΚ/ΣΙΑ 12ΤΕΜ



- 2** **Μαχαίρι**
CHEF με μαύρη λαβή
20cm
24-09-002
ΣΥΣΚ/ΣΙΑ 12ΤΕΜ



- 3** **Μαχαίρι**
CHEF με μαύρη λαβή
23cm
24-09-004
ΣΥΣΚ/ΣΙΑ 12ΤΕΜ



- 4** **Μαχαίρι**
CHEF με μαύρη λαβή
25cm
24-09-006
ΣΥΣΚ/ΣΙΑ 12ΤΕΜ



- 5** **Μαχαίρι**
CHEF με πράσινη λαβή
20cm
24-09-003
ΣΥΣΚ/ΣΙΑ 12ΤΕΜ



- 6** **Μαχαίρι**
CHEF με πράσινη λαβή
23cm
24-09-005
ΣΥΣΚ/ΣΙΑ 12ΤΕΜ



- 7** **Μαχαίρι**
CHEF με πράσινη λαβή
25cm
24-09-007
ΣΥΣΚ/ΣΙΑ 12ΤΕΜ



- 8** **Μαχαίρι**
τεμαχισμού SANTOKU
με μαύρη λαβή 18cm
24-09-001
ΣΥΣΚ/ΣΙΑ 12ΤΕΜ

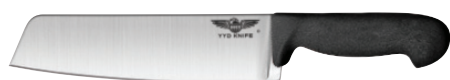

- 9** **Μαχαίρι**
τεμαχισμού NAKIRI
με μαύρη λαβή 18cm
24-09-028
ΣΥΣΚ/ΣΙΑ 12ΤΕΜ



- 10** **Μαχαίρι**
ψωμιού με μαύρη
λαβή 20cm
24-09-029
ΣΥΣΚ/ΣΙΑ 12ΤΕΜ

NEO!



- 1** **Μαχαίρι**
ψωμιού με μαύρη
λαβή 25cm
24-09-008
ΣΥΣΚ/ΣΙΑ 12ΤΕΜ



- 2** **Μαχαίρι**
τούρτας-ψωμιού
με INOX λαβή 25cm
24-06-234
ΣΥΣΚ/ΣΙΑ 6ΤΕΜ



- 3** **Μαχαίρι**
αλαντικών χωρίς δόντι με
μαύρη λαβή 30cm
24-09-009
ΣΥΣΚ/ΣΙΑ 12ΤΕΜ



- 4** **Μαχαίρι**
αλαντικών χωρίς δόντι με
μαύρη λαβή 35cm
24-09-011
ΣΥΣΚ/ΣΙΑ 12ΤΕΜ



- 5** **Μαχαίρι**
πριονωτό με μαύρη λαβή
30cm
24-09-010
ΣΥΣΚ/ΣΙΑ 12ΤΕΜ



- 6** **Μαχαίρι**
πριονωτό με μαύρη λαβή
35cm
24-09-012
ΣΥΣΚ/ΣΙΑ 12ΤΕΜ



- 7** **Μαχαίρι**
γύρου με μαύρη
λαβή 40cm
24-09-037
ΣΥΣΚ/ΣΙΑ 12ΤΕΜ



- 8** **Μαχαίρι**
γύρου ηλεκτρικό
24-05-250
ΣΥΣΚ/ΣΙΑ 4ΤΕΜ



- 9** **Μαχαίρι**
κουζίνας 25cm
25 χρόνια εγγύηση
23-12-052
ΣΥΣΚ/ΣΙΑ 6ΤΕΜ



**Διάμετρος μαχαιριού: 100mm Πάχος
κοπής: 1-8mm Ισχύς: 80w / 220v
Συνοδεύεται με ανταλλακτικό μαχαίρι**



1 Ρόδα
πίτσας επαγγελματική
Ø10cm
24-04-035
ΣΥΣΚ/ΣΙΑ 12ΤΕΜ



2 Μαχαιρί
μπουγάτσας 18cm
με μαύρη λαβή
23-17-851
ΣΥΣΚ/ΣΙΑ 6ΤΕΜ



3 Μαχαιρί
στρειδιών με μαύρη
εργονομική λαβή
7,5cm
24-07-034
ΣΥΣΚ/ΣΙΑ 12ΤΕΜ



4 Μαχαιρί
πίτσας 55cm
με δύο λαβές
23-17-384
ΣΥΣΚ/ΣΙΑ 4ΤΕΜ



5 Μαχαιρί
τυριών αλλαντικών
με 2 λαβές 35cm
24-09-017
ΣΥΣΚ/ΣΙΑ 4ΤΕΜ



6 Μπαλτάς
INOX 20,5cm με
μαύρη πλαστική λαβή
24-09-025
ΣΥΣΚ/ΣΙΑ 4ΤΕΜ



7 Μπαλτάς
INOX 21x10,5cm με
μαύρη αντιολησθητική λαβή
24-09-038
ΣΥΣΚ/ΣΙΑ 4ΤΕΜ



8 Μαχαιρί
14,5cm με δύο ξύλινες
λαβές και μια λάμα
23-00-008
ΣΥΣΚ/ΣΙΑ 6ΤΕΜ



9 Μαχαιρί
14,5cm με δύο ξύλινες
λαβές και δύο λάμες
23-00-009
ΣΥΣΚ/ΣΙΑ 6ΤΕΜ

ΑΚΟΝΙΣΤΗΡΙΑ - ΜΑΓΝΗΤΕΣ



1 Μασάτι
INOX στρόγγυλο 30cm
24-09-021
ΣΥΣΚ/ΣΙΑ 12ΤΕΜ



2 Μασάτι
INOX οβάλ 30cm
24-09-020
ΣΥΣΚ/ΣΙΑ 12ΤΕΜ



3 Μαγνήτης
μαχαιριών με γάντζους
INOX
24-05-034
24-05-035
ΣΥΣΚ/ΣΙΑ 6ΤΕΜ

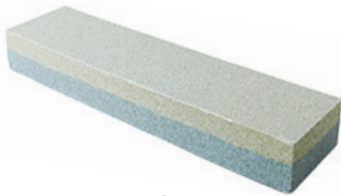

4 Ακονιστήρι
μαχαιριών λαδόπετρα
24-06-118
ΣΥΣΚ/ΣΙΑ 12ΤΕΜ



5 Ακονιστήρι
μαχαιριών με τρεις
εγκοπές
24-05-255
ΣΥΣΚ/ΣΙΑ 12ΤΕΜ

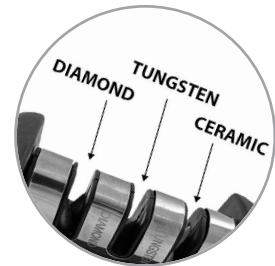

ΦΤΥΑΡΙΑ



6 Φτυάρι
πατάτας INOX με δύο
χειρολαβές κατάλληλο
για δεξιόχειρες και για
αριστερόχειρες
23-17-202
ΣΥΣΚ/ΣΙΑ 6ΤΕΜ



7 Φτυάρι
πατάτας πλαστικό με δύο
χειρολαβές κατάλληλο
για δεξιόχειρες και για
αριστερόχειρες
24-06-053
ΣΥΣΚ/ΣΙΑ 6ΤΕΜ



8 Φτυάρι
μπουγάτσας INOX
23-13-051
ΣΥΣΚ/ΣΙΑ 6ΤΕΜ



9 Φτυάρι
γύρου INOX 18/10
26x17x6hcm(καθαρό)
μήκος λαβής 17cm
24-01-169
ΣΥΣΚ/ΣΙΑ 6ΤΕΜ

ΕΙΔΗ ΚΡΕΟΠΩΛΕΙΟΥ



1

Τσιγγέλι
INOX κρεοπωλείου

23-11-050	80x4mm
23-11-051	100x4mm
23-11-052	120x5mm
23-11-053	140x6mm
23-11-054	160x6mm

ΣΥΣΚ/ΣΙΑ 10ΤΕΜ



2

Τσιγγέλι
INOX κρεοπωλείου

23-11-055	180x6mm
23-11-056	180x8mm
23-11-057	200x9mm
23-11-058	220x10mm
23-11-059	400x12mm
23-11-060	500x12mm

ΣΥΣΚ/ΣΙΑ 10ΤΕΜ



3

Τσιγγέλι
INOX κρεοπωλείου

23-11-044	200x9mm
23-11-045	220x10mm
23-11-046	250x12mm

ΣΥΣΚ/ΣΙΑ 10ΤΕΜ



4

Ινοκόπτης
κρεάτων 15x3,5x16hcm

24-06-027

ΣΥΣΚ/ΣΙΑ 12ΤΕΜ



5

Ινοκόπτης
κρεάτων

23-11-241

ΣΥΣΚ/ΣΙΑ 12ΤΕΜ



6

Ινοκόπτης
κρεάτων

23-11-242

ΣΥΣΚ/ΣΙΑ 12ΤΕΜ



7

Πρέσα
για μπιφτεκία Ø12cm
με δυνατότητα αυξομείωσης
του πάχους του μπιφτεκιού

24-05-249

ΣΥΣΚ/ΣΙΑ 4ΤΕΜ



8

Σταντ
INOX με πλάκα κοπής από
πολυαιθυλένιο 40x40x90hcm
Κατάλληλη για κρεοπωλεία
και για επαγγελματικές κουζίνες

23-11-069

ΣΥΣΚ/ΣΙΑ 1ΤΕΜ



9

Σταντ
INOX με πλάκα κοπής από
πολυαιθυλένιο 60x60x90hcm
Κατάλληλη για κρεοπωλεία
και για επαγγελματικές κουζίνες

23-11-049

ΣΥΣΚ/ΣΙΑ 1ΤΕΜ



1

Μπάτης
INOX όρθιο χέρι

23-00-127	600gr
23-00-131	700gr
23-00-128	800gr
23-00-027	1000gr

ΣΥΣΚ/ΣΙΑ 4ΤΕΜ



2

Μπάτης
INOX όρθιο χέρι

23-00-129	1500gr
23-00-130	2000gr
23-11-071	2500gr

ΣΥΣΚ/ΣΙΑ 4ΤΕΜ



3

Γάντι
INOX σε
μέγεθος Large

24-06-063

ΣΥΣΚ/ΣΙΑ 2ΤΕΜ



4

Βελόνες
INOX δεσίματος
κρεάτων βτεμ

23-06-037

ΣΥΣΚ/ΣΙΑ 12ΤΕΜ



5

Σούβλα
INOX πλακέ
30cm & 35cm

23-00-024	30x0,3cm
23-00-025	35x0,4cm

ΣΥΣΚ/ΣΙΑ 100ΤΕΜ



6

Σούβλα
INOX στρόγγυλη
30cm & 35cm

23-11-081	30x0,3cm
23-11-275	35x0,4cm

ΣΥΣΚ/ΣΙΑ 100ΤΕΜ



7

Σούβλα
πλακέ 50cm κατάλληλη
για κοντοσουβλι

23-11-123

ΣΥΣΚ/ΣΙΑ 10ΤΕΜ



NEO!

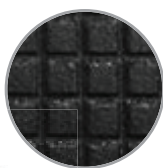

- 1** Πρέσα
μαντεμένα ψησίματος κρέατος
20,7x10,7x6,9hcm 1kg
24-06-262
ΣΥΣΚ/ΣΙΑ 12ΤΕΜ



- 2** Σφυρι
κρέατος-σνίτσελ 225gr
23-17-245
ΣΥΣΚ/ΣΙΑ 12ΤΕΜ

NEO!



- 3** Καπάκι
καμπάνα INOX για
μπέργκερ Ø17cm
23-90-167
ΣΥΣΚ/ΣΙΑ 12ΤΕΜ

ΘΕΡΜΟΜΕΤΡΑ - ΧΡΟΝΟΜΕΤΡΑ



- 4** Θερμόμετρο
γάλακτος -10°C
έως +110°C
24-05-131
ΣΥΣΚ/ΣΙΑ 12ΤΕΜ



- 5** Θερμόμετρο
ψηφιακό 12cm
-50°C έως +300°C
24-05-163
ΣΥΣΚ/ΣΙΑ 12ΤΕΜ



- 6** Θερμόμετρο
κρέατος
0°C έως +120°C
24-06-235
ΣΥΣΚ/ΣΙΑ 12ΤΕΜ



- 7** Θερμόμετρο
κουζίνας 30cm για
τηγανητά και ψητά φαγητά
0°C έως +300°C
23-08-371
ΣΥΣΚ/ΣΙΑ 12ΤΕΜ



- 8** Θερμόμετρο
ψυγείου και κατάψυξης
-30°C έως +30°C
23-08-375
ΣΥΣΚ/ΣΙΑ 12ΤΕΜ



- 9** Χρονόμετρο
κουζίνας ψηφιακό με
μαγνήτη 8x7hcm, λειτουργεί
με μπαταρία AAA
(δεν περιλαμβάνεται)
24-05-107
ΣΥΣΚ/ΣΙΑ 12ΤΕΜ

ΖΥΓΑΡΙΕΣ



1
Ζυγαριά
κουζίνας αναλογική
10kg/25gr
26x18x31hcm
24-06-075 | **10kg**
ΣΥΣΚ/ΣΙΑ 8ΤΕΜ



2
Ζυγαριά
κουζίνας αναλογική
20kg/50gr
26x18x31hcm
24-06-076 | **20kg**
ΣΥΣΚ/ΣΙΑ 8ΤΕΜ



3
Ζυγαριά
κουζίνας ψηφιακή 10kg/1gr
λειτουργεί με 3 μπαταρίες AAA
(δεν περιλαμβάνονται)
24-06-097
ΣΥΣΚ/ΣΙΑ 4ΤΕΜ

ΨΑΛΙΔΙΑ



4
Ψαλίδι
πουλερικών INOX
με μαύρη λαβή
24-06-067
ΣΥΣΚ/ΣΙΑ 12ΤΕΜ



5
Ψαλίδι
πουλερικών INOX
με μαύρη λαβή
24-09-018
ΣΥΣΚ/ΣΙΑ 12ΤΕΜ



6
Ψαλίδι
κουζίνας INOX 21cm
με πλαστική λαβή
24-07-032
ΣΥΣΚ/ΣΙΑ 12ΤΕΜ



7
Πένσα
αστακού INOX
24-05-236
ΣΥΣΚ/ΣΙΑ 10ΤΕΜ



8
Αχινokokόπτης
INOX
23-00-113
ΣΥΣΚ/ΣΙΑ 12ΤΕΜ



1
Αστακοθραύστης
 INOX
24-06-026
 ΣΥΣΚ/ΣΙΑ 12ΤΕΜ



2
Αστακοθραύστης
 INOX
24-05-235
 ΣΥΣΚ/ΣΙΑ 10ΤΕΜ



3
Πιρούνι
 INOX 20cm αστακού
23-90-069
 ΣΥΣΚ/ΣΙΑ 12ΤΕΜ

ΠΙΑΤΑ - ΠΙΡΟΥΝΙΑ ΣΑΛΙΓΚΑΡΙΩΝ



4
Πιάτο
 INOX σαλιγκαριών Ø18,7cm
 Ø22,2cm με τα χερούλια
24-06-251
 ΣΥΣΚ/ΣΙΑ 10ΤΕΜ



5
Πιρούνι
 INOX σαλιγκαριών
23-17-186
 ΣΥΣΚ/ΣΙΑ 10ΤΕΜ



ΣΥΡΜΑΤΟΒΟΥΡΤΣΕΣ



6
Συρματοβουρτσα
 ψησταριάς VIP
 ορειχάλκινη 24cm
23-17-154
 ΣΥΣΚ/ΣΙΑ 12ΤΕΜ



7
Συρματοβουρτσα
 ψησταριάς VIP
 ορειχάλκινη 36cm
24-05-069
 ΣΥΣΚ/ΣΙΑ 12ΤΕΜ



8
Συρματοβουρτσα
 πλαστική με ξύστρα 31cm
24-06-094
 ΣΥΣΚ/ΣΙΑ 12ΤΕΜ



9
Συρματοβουρτσα
 πλαστική με ξύστρα
23-17-254
 ΣΥΣΚ/ΣΙΑ 12ΤΕΜ



10
Συρματοβουρτσα
 ξύλινη με 5 σειρές
23-17-150
 ΣΥΣΚ/ΣΙΑ 12ΤΕΜ



ΠΙΝΕΛΑ



1 Πινέλο
κουζίνας ξύλινο 4cm
24-05-062
ΣΥΣΚ/ΣΙΑ 12ΤΕΜ



2 Πινέλο
κουζίνας ξύλινο 5,6cm
24-05-063
ΣΥΣΚ/ΣΙΑ 12ΤΕΜ



3 Πινέλο
κουζίνας ξύλινο 7,7cm
24-05-064
ΣΥΣΚ/ΣΙΑ 12ΤΕΜ



4 Πινέλο
ζαχαροπλαστικής με
πλαστική λαβή 3,75cm
23-17-929
ΣΥΣΚ/ΣΙΑ 12ΤΕΜ



5 Πινέλο
ζαχαροπλαστικής με
πλαστική λαβή 5cm
23-17-930
ΣΥΣΚ/ΣΙΑ 12ΤΕΜ



6 Πινέλο
ζαχαροπλαστικής με
πλαστική λαβή 6,25cm
23-17-931
ΣΥΣΚ/ΣΙΑ 12ΤΕΜ



7 Πινέλο
ζαχαροπλαστικής
2,5cm με ξύλινη λαβή
43-00-030
ΣΥΣΚ/ΣΙΑ 12ΤΕΜ



8 Πινέλο
ζαχαροπλαστικής με φυσική
τρίχα 100% αποχρωματισμένη
και αποστειρωμένη 5cm
24-06-089
ΣΥΣΚ/ΣΙΑ 12ΤΕΜ



9 Πινέλο
στρογγυλό μονό για
σταχτοδοχεία
43-00-034
ΣΥΣΚ/ΣΙΑ 12ΤΕΜ



10 Πινέλο
σιλικόνης
με πλαστική λαβή
μήκους 22,5cm και
πλάτους 4cm
24-06-236
ΣΥΣΚ/ΣΙΑ 12ΤΕΜ





ΔΙΑΝΕΜΗΤΕΣ ΧΥΜΩΝ



1

Διανεμητές
χυμών με σήμα
καταλληλότητας
τροφίμων

24-06-058	1L
24-06-059	2L

ΣΥΣΚ/ΣΙΑ 12ΤΕΜ



ΔΟΧΕΙΑ ΚΕΤΣΑΠ - ΜΟΥΣΤΑΡΔΑΣ & ΜΑΓΙΟΝΕΖΑΣ



2

Δοχείο
κέτσαπ, μουστάρδας και
μαγιονέζας 250ml

23-45-400	κέτσαπ
23-45-401	μουστάρδας
23-45-402	μαγιονέζας

ΣΥΣΚ/ΣΙΑ 24ΤΕΜ



3

Δοχείο
κέτσαπ, μουστάρδας και
μαγιονέζας 500ml

23-45-403	κέτσαπ
23-45-404	μουστάρδας
23-45-405	μαγιονέζας

ΣΥΣΚ/ΣΙΑ 24ΤΕΜ



4

Δοχείο
κέτσαπ, μουστάρδας και
μαγιονέζας 750ml

23-45-406	κέτσαπ
23-45-407	μουστάρδας
23-45-408	μαγιονέζας

ΣΥΣΚ/ΣΙΑ 24ΤΕΜ



5

Δοχείο
κέτσαπ, μουστάρδας και
μαγιονέζας 1000ml

23-45-409	κέτσαπ
23-45-410	μουστάρδας
23-45-411	μαγιονέζας

ΣΥΣΚ/ΣΙΑ 24ΤΕΜ



6

Δοχείο
διάφανο ελεγχόμενης ροής
με δοσομέτρηση 500ml

23-45-424

ΣΥΣΚ/ΣΙΑ 24ΤΕΜ



7

Δοχείο
διάφανο ελεγχόμενης ροής
με δοσομέτρηση 1000ml

23-45-425

ΣΥΣΚ/ΣΙΑ 24ΤΕΜ



8

Δοχείο
διάφανο
ελεγχόμενης ροής
750ml

24-06-031

ΣΥΣΚ/ΣΙΑ 24ΤΕΜ



9

Δοχείο
διάφανο με
καπάκι τριπλής
ροής 750ml

24-06-032

ΣΥΣΚ/ΣΙΑ 24ΤΕΜ



1 Δοχείο
διάφανο με φαρδύ
στόμιο 450ml

24-06-212	κέτσαπ
24-06-215	μουστάρδας
24-06-028	μαγιονέζας

ΣΥΣΚ/ΣΙΑ 12ΤΕΜ



2 Δοχείο
διάφανο με φαρδύ
στόμιο 750ml

24-06-213	κέτσαπ
24-06-216	μουστάρδας
24-06-029	μαγιονέζας

ΣΥΣΚ/ΣΙΑ 12ΤΕΜ



3 Δοχείο
διάφανο με φαρδύ
στόμιο 1000ml

24-06-214	κέτσαπ
24-06-217	μουστάρδας
24-06-030	μαγιονέζας

ΣΥΣΚ/ΣΙΑ 12ΤΕΜ



4 Δοχείο κέτσαπ
με τρόμπα
20,5x22x30hcm

23-45-384
ΣΥΣΚ/ΣΙΑ 1ΤΕΜ



5 Δοχείο μουστάρδας
με τρόμπα
20,5x22x30hcm

23-45-385
ΣΥΣΚ/ΣΙΑ 1ΤΕΜ



6 Δοχείο μαγιονέζας
με τρόμπα
20,5x22x30hcm

23-45-383
ΣΥΣΚ/ΣΙΑ 1ΤΕΜ



7 Δοχείο
πλαστικό 3,8lit
με επαγγελματική
τρόμπα 30ml

23-45-223	δοχείο
23-32-122	τρόμπα

ΣΥΣΚ/ΣΙΑ 6ΤΕΜ



8 Δοχείο
με τρόμπα για
κέτσαπ-μουστάρδα-
μαγιονέζα 1,5lit
Ø12x18hcm

23-45-455
ΣΥΣΚ/ΣΙΑ 6ΤΕΜ



9 Δοχείο
με τρόμπα για
κέτσαπ-μουστάρδα-
μαγιονέζα 3,6lit
18x18x17hcm

23-45-456
ΣΥΣΚ/ΣΙΑ 6ΤΕΜ



- 1** **Επαγγελματική**
τρόμπα 30ml
σε λευκό χρώμα
23-32-122
ΣΥΣΚ/ΣΙΑ 25ΤΕΜ



- 2** **Βάζο**
γυάλινο με μαύρο
καπάκι 2lt Ø8x21hcm
23-32-125
ΣΥΣΚ/ΣΙΑ ΤΕΜ



- 3** **Δοχείο**
INOX μικρό και μεγάλο
23-13-053 **Ø15x19,5hcm**
23-90-168 **Ø17x20hcm**
ΣΥΣΚ/ΣΙΑ 12ΤΕΜ



- 4**
Δοχεία
INOX για κέτσαπ
και μουστάρδα 350ml
23-17-385 
23-17-386 
ΣΥΣΚ/ΣΙΑ 6ΤΕΜ



- 5**
Επαγγελματικές
τρόμπες κατάλληλες για
κέτσαπ, μουστάρδα, μαγιονέζα,
μαρμελάδες και υγρή σοκολάτα
23-62-023 **με πλαστικό λαιμό**
23-62-018 **με INOX λαιμό**
ΣΥΣΚ/ΣΙΑ 6ΤΕΜ

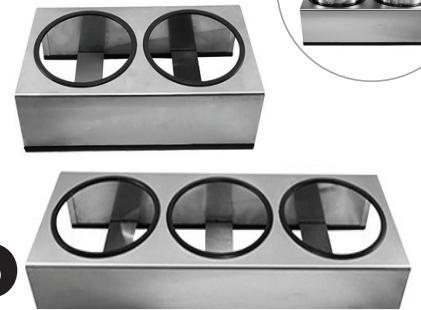

- 6**
Βάση
INOX διπλή και τριπλή
(χωρίς δοχεία) κατάλληλη για να
δεχθεί τα δοχεία INOX της φώτο (3)
23-32-120 **39x19x10hcm**
23-32-121 **54x19x10hcm**
ΣΥΣΚ/ΣΙΑ 1ΤΕΜ



- 7**
Βάση
INOX διπλή με δύο τετράγωνα
δοχεία χωρητικότητας 3lit το
καθένα (34x19x35hcm) και τρόμπα
23-62-005
ΣΥΣΚ/ΣΙΑ 1ΤΕΜ



- 8**
Βάση
INOX διπλή με στρόγγυλα δοχεία
χωρητικότητας 2lit το καθένα
και τρόμπα 29x15x47cm
23-62-013
ΣΥΣΚ/ΣΙΑ 1ΤΕΜ



- 9**
Βάση
INOX διπλή με δύο δοχεία
χωρητικότητας 2,25lit το καθένα
και τρόμπα 29x14,5x35,5cm
23-62-010
ΣΥΣΚ/ΣΙΑ 1ΤΕΜ

ΚΟΥΤΑΛΟΘΗΚΕΣ - ΠΙΑΤΟΘΗΚΕΣ



1

Κουταλοθήκη

πλαστική τετράγωνη σε λευκό χρώμα 10,6x10,6x13,6hcm

23-67-018

ΣΥΣΚ/ΣΙΑ 12ΤΕΜ

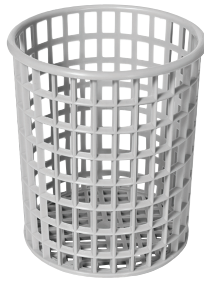

2

Κουταλοθήκη

πλαστική στρόγγυλη σε γκρι χρώμα Ø11x12,5hcm

23-45-014

ΣΥΣΚ/ΣΙΑ 10ΤΕΜ



3

Θήκη

INOX με τρύπες Ø12x14hcm

23-15-119

ΣΥΣΚ/ΣΙΑ 24ΤΕΜ



4

Κουταλοθήκη

επαγγελματική 3 θέσεων με καπάκι σε γκρι χρώμα 40,5x28,5x9,5hcm

23-45-262 κουταλοθήκη

23-45-263 καπάκι διάφανο

ΣΥΣΚ/ΣΙΑ 6ΤΕΜ



5

Κουταλοθήκη

επαγγελματική 3 θέσεων με καπάκι σε μαύρο χρώμα 40,5x28,5x9,5hcm

23-45-261 κουταλοθήκη

23-45-263 καπάκι διάφανο

ΣΥΣΚ/ΣΙΑ 6ΤΕΜ

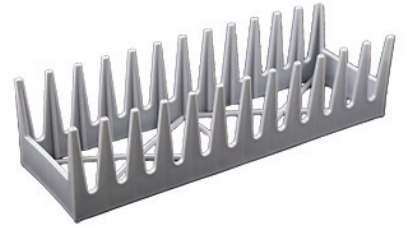

6

Πιατοθήκη

πλαστική 12 θέσεων 20x10x7,5hcm

23-45-386

ΣΥΣΚ/ΣΙΑ 12ΤΕΜ



7

Επαγγελματική

κουταλοθήκη 4 θέσεων με καπάκι σε λευκό χρώμα 52x28,5x9,5hcm

23-25-010 κουταλοθήκη

23-25-009 καπάκι διάφανο

ΣΥΣΚ/ΣΙΑ 6ΤΕΜ



8

Επαγγελματική

κουταλοθήκη 4 θέσεων με καπάκι σε γκρι χρώμα 52x28,5x9,5hcm

23-25-012 κουταλοθήκη

23-25-009 καπάκι διάφανο

ΣΥΣΚ/ΣΙΑ 6ΤΕΜ



9

Κουταλοθήκη

πλαστική 8 θέσεων σε γκρι χρώμα 41x21x12hcm

23-45-012

ΣΥΣΚ/ΣΙΑ 12ΤΕΜ



10

Κουταλοθήκη

πλαστική 31x18x4,5hcm

23-40-050

ΣΥΣΚ/ΣΙΑ 12ΤΕΜ



11

Κουταλοθήκη

πλαστική 34x25x5hcm

23-40-051

ΣΥΣΚ/ΣΙΑ 12ΤΕΜ

ΡΟΛΑ ΑΝΤΙΟΛΙΣΘΗΤΙΚΑ-ΤΑΠΗΤΕΣ ΠΟΤΗΡΙΩΝ



1

Ρολό
αντιολισθητικό φιλό γενικής
χρήσης μαύρο 200gsm
Μήκος: 5m πλάτος 60cm

23-17-979

ΣΥΣΚ/ΣΙΑ 12ΤΕΜ



2

Ρολό
αντιολισθητικό χοντρό γενικής
χρήσης μαύρο 340gsm
Μήκος: 5m πλάτος 60cm

24-05-149

ΣΥΣΚ/ΣΙΑ 12ΤΕΜ

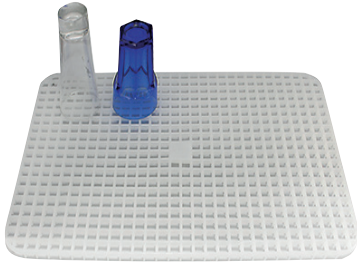

3

Τάπητας
ποτηριών πλαστικός λευκός με
ακίδες στο κάτω μέρος ύψους 1cm

23-25-025 | **33x24cm**

23-25-026 | **40x25cm**

23-25-132 | **60x40cm**

ΣΥΣΚ/ΣΙΑ 12ΤΕΜ



4

Τάπητας
ποτηριών πλαστικός λευκός με
ακίδες στο κάτω μέρος ύψους
1,5cm

23-49-034 | **26x19cm**

23-49-035 | **32x22cm**

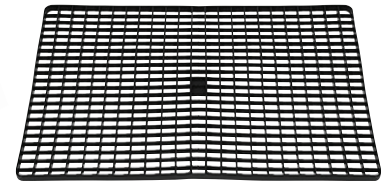

5

Τάπητας
ποτηριών πλαστικός
μαύρος 57x36cm

05-00-300

ΣΥΣΚ/ΣΙΑ 40ΤΕΜ



ΒΑΣΕΙΣ ΧΑΡΤΙΟΥ - ΜΕΜΒΡΑΝΗΣ - ΑΛΟΥΜΙΝΟΧΑΡΤΟΥ

NEO!



6

Βάση
χαρτιού κουζίνας μεταλλική
σε μαύρο χρώμα

26-05-122

ΣΥΣΚ/ΣΙΑ 2ΤΕΜ



7

Βάση
τοίχου κουζίνας 39x26cm για
επαγγελματικό χαρτί, μεταλλική
σε λευκό χρώμα

23-10-028

ΣΥΣΚ/ΣΙΑ 2ΤΕΜ



8

Συσκευή
κουζίνας επαγγελματική για
αλουμινόχαρτο και μεμβράνη
κατάλληλη για να τοποθετηθεί
σε πάγκο ή τοίχο

24-07-072

ΣΥΣΚ/ΣΙΑ 2ΤΕΜ



NEO!

9

Συσκευή
κουζίνας επαγγελματική για
αλουμινόχαρτο και μεμβράνη
κατάλληλη για να τοποθετηθεί
σε πάγκο ή τοίχο 50x16x10,5cm

24-06-249

ΣΥΣΚ/ΣΙΑ 2ΤΕΜ

**Δέχεται από 30,5cm μέχρι 45,7cm
αλουμινόχαρτο/ μεμβράνη
και Ø16cm, μήκους 914m**





1



Λεκάνη μεταφοράς

Λευκή 2600 στοιβαζόμενη

23-25-174	35x25x20hcm	15L
23-25-176	40x30x21hcm	20L
23-25-177	45x35x25hcm	30L
23-25-178	50x40x25hcm	40L
23-25-175	55x40x28hcm	50L
23-25-179	62x40x30hcm	60L
23-25-182	75x44x39hcm	100L

3



Λεκάνη μεταφοράς

διάφανη 2600 στοιβαζόμενη

23-25-600	35x25x20hcm	15L
23-25-602	40x30x21hcm	20L
23-25-604	45x35x25hcm	30L
23-25-606	50x40x25hcm	40L
23-25-608	55x40x28hcm	50L
23-25-610	62x40x30hcm	60L



5

Λεκάνη

με καπάκι σε 2 χρώματα

Διάφανο

23-04-300	38x28x30hcm	20L
23-04-302	58x38x26hcm	40L
23-04-304	58x38x38hcm	60L

Λευκό

23-04-301	38x28x30hcm	20L
23-04-303	58x38x26hcm	40L
23-04-305	58x38x38hcm	60L

2



Καπάκι

9090 λευκό για τη λεκάνη 2600

23-25-163	35x25cm
23-25-162	40x30cm
23-25-159	45x35cm
23-25-161	50x40cm
23-25-164	55x40cm
23-25-160	62x40cm
23-25-184	75x44cm

4



Καπάκι

9090 διάφανο για τη λεκάνη 2600

23-25-601	35x25cm
23-25-603	40x30cm
23-25-605	45x35cm
23-25-607	50x40cm
23-25-609	55x40cm
23-25-611	62x40cm

6



Ετικέτες

σετ 8 τεμ για τις λεκάνες
(φώτο 5)

23-04-310



1

Τάπερ 13lit
διάφανο 42x27x18hcm
23-46-120



2

Τάπερ 20lit
διάφανο 59x40x13hcm
23-46-121



3

Τάπερ 60lit
διάφανο με ρόδες 59x40x38hcm
23-46-123



4

Τάπερ 38lit
διάφανο 59x40x22hcm
23-46-122



5

Λεκάνη
1885 μεταφοράς και αποθήκευσης
ατρύπητη 60x40x10hcm μπλέ
23-25-297



6

Λεκάνη
1885 μεταφοράς και αποθήκευσης
ατρύπητη 60x40x10hcm κόκκινη
23-25-299



7

Λεκάνη
1885 μεταφοράς και αποθήκευσης
ατρύπητη 60x40x10hcm πράσινη
23-25-298



8

Λεκάνη
1880 μεταφοράς και αποθήκευσης
τρυπητή περιφερειακά και στον πυθμένα
23-25-023 60x40x7hcm 12L
23-25-109 60x40x10hcm 20L
23-25-104 60x40x13hcm 28L



9

Λεκάνη
1880 μεταφοράς και αποθήκευσης
τρυπητή μόνο περιφερειακά
και όχι στον πυθμένα της λεκάνης
23-25-106 40x30x10hcm 10L
23-25-170 60x40x19hcm 45L
23-25-143 60x40x24hcm 50L
23-25-172 60x40x32hcm 60L



10

Καπάκι
9195 για λεκάνες
1885 και 1880
23-25-126 60x40cm
23-25-108 40x30cm

ΛΕΚΑΝΕΣ



Με σήμα καταλληλότητας τροφίμων



1

Λεκάνη

1885 μεταφοράς και αποθήκευσης
ατρύπητη

23-25-107	40x30x10hcm	10L
23-25-024	60x40x7hcm	12L
23-25-110	60x40x10hcm	20L
23-25-105	60x40x13hcm	28L



2

Λεκάνη

1885 μεταφοράς και αποθήκευσης
ατρύπητη

23-25-171	60x40x19hcm	45L
23-25-208	60x40x24hcm	50L
23-25-173	60x40x32hcm	60L



3

Καπάκι

9195 για λεκάνες
1885 και 1880

23-25-126	60x40cm
23-25-108	40x30cm

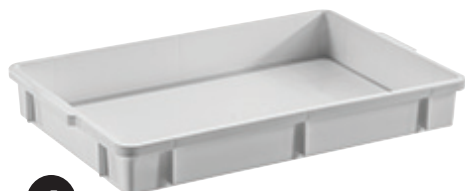

4

Λεκάνη

1875 μεταφοράς και αποθήκευσης
ατρύπητη

23-25-487	60x40x6hcm	14L
23-25-488	60x40x8hcm	19L
23-25-027	60x40x11hcm	26L
23-25-028	60x40x16hcm	34L
23-25-029	60x40x20hcm	42L



5

Καπάκι

9190 για λεκάνη 1875
60x40cm

23-25-022



6

Τελάρο

για ψάρια με τρύπες για
να φεύγουν τα νερά 15lit,
54x35x11hcm

23-25-394



7

Λεκάνη

8350 τρυπητή στοιβαζόμενη από
τη μια πλευρά και από την άλλη
χωνευτή κόκκινη

23-25-122	60x50x36hcm	70kg
-----------	-------------	------



8

Λεκάνη

8350 τρυπητή στοιβαζόμενη από
τη μια πλευρά και από την άλλη
χωνευτή κόκκινη

23-25-123	75x50x42hcm	100kg
-----------	-------------	-------



1

Λεκάνη

1910 32L

στοιβαζόμενη από τη μια πλευρά και από την άλλη χωνευτή 60x40x20hcm

23-25-125



2

Λεκάνη

1920 32L τρυπητή στοιβαζόμενη από τη μια πλευρά και από την άλλη χωνευτή 60x40x20hcm

23-25-130



3

Καπάκι

9195 για λεκάνες 1910 και 1920 60x40cm

23-25-126



4

Λεκάνη

8350 τρυπητή στοιβαζόμενη από τη μια πλευρά και από την άλλη χωνευτή

23-25-114	50x40x30hcm	50kg
23-25-127	60x50x36hcm	70kg
23-25-115	75x50x42hcm	100kg



5

Λεκάνη

8325 στοιβαζόμενη από την μια πλευρά και από την άλλη χωνευτή

23-25-101	50x40x30hcm	50kg
23-25-100	60x50x36hcm	70kg
23-25-111	75x50x42hcm	100kg



6

Καπάκι

9175 για τη λεκάνη 8325 και 8350

23-25-103	50x40cm
23-25-102	60x50cm
23-25-116	75x50cm



7

Λεκάνη

2200 τρυπητή χωνευτή

23-25-189	50x34x30hcm	35kg
23-25-188	53x36x34hcm	45kg
23-25-187	63x45x35hcm	60kg
23-25-186	70x45x40hcm	80kg
23-25-185	80x52x40hcm	100kg

8

Καπάκι

9200 για λεκάνη 2200

23-25-198	50x34cm
23-25-196	70x45cm
23-25-195	80x52cm



1 Λεκάνη
χωνευτή 560

23-25-230	22x12x8hcm	1L
23-25-231	26x16x8hcm	2L
23-25-232	30x20x6hcm	3L
23-25-233	30x20x10hcm	4L
23-25-234	34x24x10hcm	6L
23-25-235	40x30x10hcm	10L
23-25-236	50x34x11hcm	13L



2 Καπάκι
1660 για λεκάνη 560

23-25-237	22x12cm
23-25-238	26x16cm
23-25-239	30x20cm
23-25-241	40x30cm
23-25-242	50x34cm



3 Λεκάνη
250/P χωνευτή

23-25-193	50x34x30hcm	40L
23-25-192	62x42x30hcm	60L
23-25-191	70x45x40hcm	90L
23-25-190	80x52x40hcm	100L



4 Λεκάνη
χωνευτή με χερούλια
34x30x16hcm

23-25-112



5 Λεκάνη
στρόγγυλη

23-25-440	∅32x15hcm
23-25-441	∅35x18hcm
23-25-442	∅40x20hcm
23-25-443	∅45x21hcm
23-25-444	∅50x22hcm



6 Καπάκι
9200 για λεκάνη 250/P

23-25-198	50x34cm	40L
23-25-197	62x42cm	60L
23-25-196	70x45cm	90L
23-25-195	80x52cm	100L



7 Λεκάνη
χωνευτή με χερούλια
40x34x18hcm

23-25-113



8 Λεκάνη
ψυγείου 2,5lit 20x35x5hcm

23-25-243



9 Λεκάνη
μεταφοράς ποτηριών
σε γκρι χρώμα
52,5x38x15hcm

23-67-024



ΤΡΟΛΕΪ ΓΙΑ ΛΕΚΑΝΕΣ



1

Τρόλεϊ
για λεκάνες

23-25-071	60x40cm
23-25-077	αντ/κό ρόδα



ΑΠΟΘΗΚΕΥΣΗ ΤΡΟΦΙΜΩΝ



2

Τρόλεϊ
αποθήκευσης τροφίμων
42x75x71cm λευκό τροχήλατο
χωρητικότητας 102lit

23-45-032



3

Κάδος
λευκός για αποθήκευση και
μεταφορά τροφίμων

23-04-345	9L
23-04-346	12L
23-04-347	15L



4

Μπετόνι
με βρύση

23-04-140	10L
23-04-141	15L
23-04-142	20L
23-04-143	25L
23-04-144	50L
23-04-145	100L



Με σήμα καταλληλότητας τροφίμων



1 **Κάδος**
Λευκός με καπάκι αποθήκευσης τροφίμων

23-04-173	Ø40x42cm	35L
23-04-174	Ø40x48cm	50L
23-04-175	Ø48x57cm	75L
23-04-176	Ø52x68cm	100L
23-04-188	Ø62x72cm	150L
23-04-177	Ø67x81cm	200L

ΣΥΣΚ/ΣΙΑ 4ΤΕΜ



2

Βάση
τροχήλατη πολυπροπυλαίνιου για τους κάδους Νο 19 για τα 75lit και τα 100lit

23-04-315

ΣΥΣΚ/ΣΙΑ 1ΤΕΜ



ΠΛΥΝΤΗΡΙΑ ΠΟΤΗΡΙΩΝ



3 **Πλυντήριο**
ποτηριών με βεντούζα
18-01-060
ΣΥΣΚ/ΣΙΑ 4ΤΕΜ



4 **Πλυντήριο**
ποτηριών απλό
18-01-040
ΣΥΣΚ/ΣΙΑ 4ΤΕΜ



ΤΕΛΑΡΑ ΠΛΥΝΤΗΡΙΟΥ

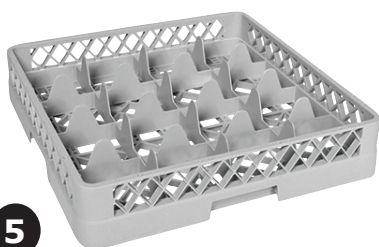

5
Τελάρο
ποτηριών 16 θέσεων
50x50x10hcm γκρι
Άνοιγμα χωρίσματος 11,5x11,5cm
23-45-003
ΣΥΣΚ/ΣΙΑ 6ΤΕΜ



6
Τελάρο
ποτηριών 25 θέσεων
50x50x10hcm μπλε
Άνοιγμα χωρίσματος 9,1x9,1cm
23-45-005
ΣΥΣΚ/ΣΙΑ 6ΤΕΜ



7
Τελάρο
ποτηριών 36 θέσεων
50x50x10hcm πράσινο
Άνοιγμα χωρίσματος 7,5x7,5cm
23-45-007
ΣΥΣΚ/ΣΙΑ 6ΤΕΜ



Με σήμα καταλληλότητας τροφίμων

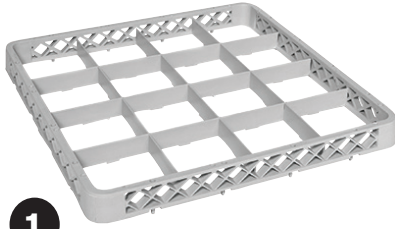

1

Προέκταση
16 θέσεων γκρι
50x50x4hcm

23-45-004

ΣΥΣΚ/ΣΙΑ 12TEM



2

Προέκταση
25 θέσεων μπλε
50x50x4hcm

23-45-006

ΣΥΣΚ/ΣΙΑ 12TEM



3

Προέκταση
36 θέσεων πράσινη
50x50x4hcm

23-45-008

ΣΥΣΚ/ΣΙΑ 12TEM



4

Τελάρο
ποτηριών 49 θέσεων
κοκκίνο 50x50x10hcm

23-45-009

ΣΥΣΚ/ΣΙΑ 6TEM



5

Τελάρο
γενικής χρήσης μπλε
50x50x10hcm

23-45-002

ΣΥΣΚ/ΣΙΑ 6TEM

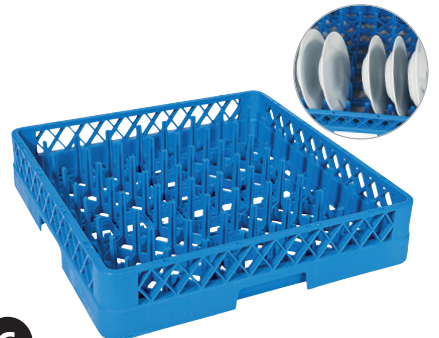

6

Τελάρο
πιάτων μπλε
50x50x10hcm

23-45-001

ΣΥΣΚ/ΣΙΑ 6TEM



7

Προέκταση
49 θέσεων κόκκινη
50x50x4hcm

23-45-010

ΣΥΣΚ/ΣΙΑ 12TEM

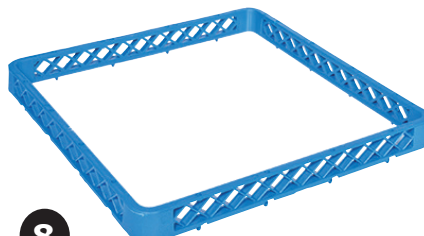

8

Προέκταση
γενικής χρήσης μπλε
50x50x4hcm

23-45-011

ΣΥΣΚ/ΣΙΑ 12TEM



9

Τελάρο
γενικής χρήσης γκρι
35x35x15hcm

23-45-013

ΣΥΣΚ/ΣΙΑ 12TEM



Με σήμα καταλληλότητας τροφίμων



1

Κουταλοθήκη

πλαστική 8 θέσεων σε γκρι
χρώμα 41x21x1 2hcm

24-06-209

ΣΥΣΚ/ΣΙΑ 12ΤΕΜ



2

Τελάρο

ποτηριών 25 θέσεων
50x50x10hcm γκρι
Άνοιγμα χωρίσματος
9,1x9,1cm

24-06-200

ΣΥΣΚ/ΣΙΑ 6ΤΕΜ



3

Προέκταση

25 θέσεων γκρι
50x50x4hcm

24-06-201

ΣΥΣΚ/ΣΙΑ 12ΤΕΜ



4

Τελάρο

ποτηριών 36 θέσεων
50x50x10hcm γκρι
Άνοιγμα χωρίσματος
7,5x7,5cm

24-06-202

ΣΥΣΚ/ΣΙΑ 6ΤΕΜ



5

Προέκταση

36 θέσεων γκρι
50x50x4hcm

24-06-203

ΣΥΣΚ/ΣΙΑ 12ΤΕΜ



1

Τελάρο

ποτηριών 49 θέσεων
50x50x10hcm γκρι
Άνοιγμα χωρίσματος
6,5x6,5cm

24-06-204

ΣΥΣΚ/ΣΙΑ 6ΤΕΜ



2

Πρόεκταση

49 θέσεων γκρι
50x50x4hcm

24-06-205

ΣΥΣΚ/ΣΙΑ 12ΤΕΜ



3

Τελάρο

γενικής χρήσης γκρι
50x50x10hcm

24-06-206

ΣΥΣΚ/ΣΙΑ 6ΤΕΜ



4

Πρόεκταση

γενικής χρήσης γκρι
50x50x4hcm

24-06-207

ΣΥΣΚ/ΣΙΑ 12ΤΕΜ



5

Τελάρο

πιάτων γκρι
50x50x10hcm

24-06-208

ΣΥΣΚ/ΣΙΑ 6ΤΕΜ



6

Τρόλει

μεταφοράς και στοιβαξης τελάρων
πλυντηρίου 54x54x80hcm

23-67-017

ΣΥΣΚ/ΣΙΑ 4ΤΕΜ

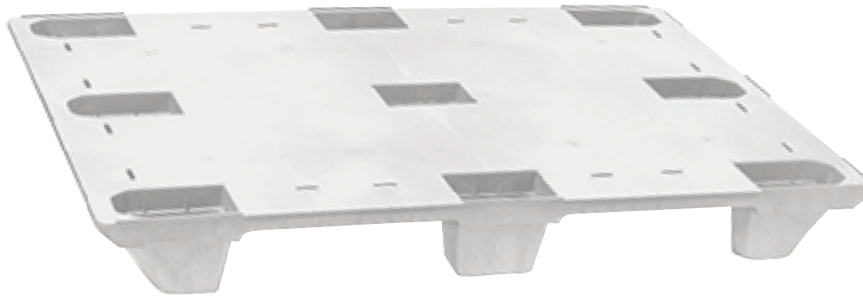

1

Παλέτα

πλαστική λευκή 80x120cm
κλειστού τύπου

23-25-502

ΣΥΣΚ/ΣΙΑ 4ΤΕΜ

Τεχνικές προδιαγραφές	
Στατικό φορτίο	4000kg
Δυναμικό φορτίο	2000kg
Χρώμα	Λευκό
Καθαρό βάρος	10kg
Υλικό κατασκευής	Παρθένο PP



2

Παλέτα

πλαστική λευκή 80x120cm
ανοιχτού τύπου

23-25-503

ΣΥΣΚ/ΣΙΑ 4ΤΕΜ

Τεχνικές προδιαγραφές	
Στατικό φορτίο	2000kg
Δυναμικό φορτίο	1000kg
Χρώμα	Λευκό
Καθαρό βάρος	8kg
Υλικό κατασκευής	Παρθένο PP

Επιπλέον Τεχνικά Χαρακτηριστικά των πλαστικών παλετών

- Παραμένουν απρόσβλητες από μικροοργανισμούς, παράσιτα και έντομα οπότε είναι κατάλληλες για τρόφιμα σύμφωνα με την οδηγία 2002/72/EC της Ε.Ο.Κ.
- Αντέχουν σε διαδικασίες πλυσίματος σε υψηλές ή χαμηλές θερμοκρασίες
- Είναι ανθεκτικές σε οξέα, διαλύτες και λίπη και δεν απορροφούν οσμές.

ΕΤΙΚΕΤΕΣ ΤΙΜΩΝ

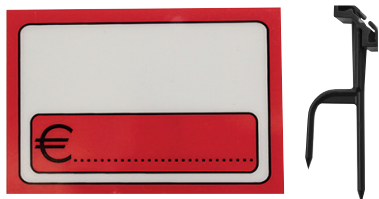

- 1** **ΕΤΙΚΕΤΕΣ**
τιμών 9,5x6,5cm
με σταντ από PVC
23-42-000
ΣΥΣΚ/ΣΙΑ 25TEM

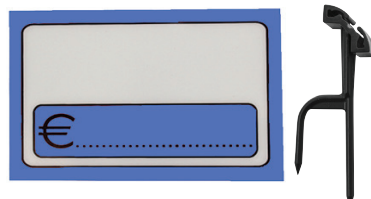

- 2** **ΕΤΙΚΕΤΕΣ**
τιμών 9,5x6,5cm
με σταντ από PVC
23-42-001
ΣΥΣΚ/ΣΙΑ 25TEM

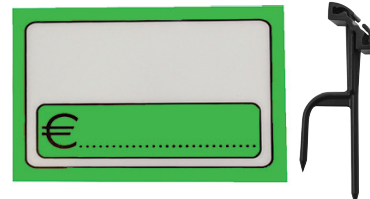

- 3** **ΕΤΙΚΕΤΕΣ**
τιμών 9,5x6,5cm
με σταντ από PVC
23-42-003
ΣΥΣΚ/ΣΙΑ 25TEM

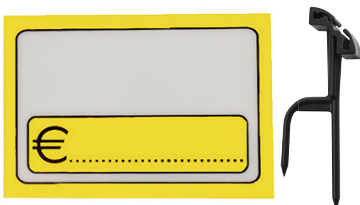

- 4** **ΕΤΙΚΕΤΕΣ**
τιμών 9,5x6,5cm
με σταντ από PVC
23-42-002
ΣΥΣΚ/ΣΙΑ 25TEM



- 5** **ΕΤΙΚΕΤΕΣ**
τιμών αρτοποιείου
9,5x6,5cm με σταντ
23-42-022
ΣΥΣΚ/ΣΙΑ 25TEM



- 6** **ΕΤΙΚΕΤΕΣ**
τιμών τυροκομικών
9,5x6,5cm με σταντ
23-42-018
ΣΥΣΚ/ΣΙΑ 25TEM



- 7** **ΕΤΙΚΕΤΕΣ**
τιμών αλλαντικών
9,5x6,5cm με σταντ
23-42-020
ΣΥΣΚ/ΣΙΑ 25TEM

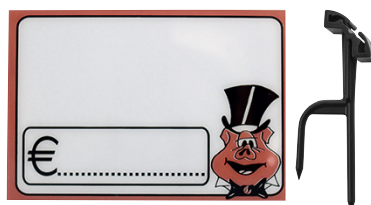

- 8** **ΕΤΙΚΕΤΕΣ**
τιμών κρεάτων και αλλαντικών
9,5x6,5cm με σταντ
23-42-021
ΣΥΣΚ/ΣΙΑ 25TEM



- 9** **ΕΤΙΚΕΤΕΣ**
τιμών ιχθυοπωλείου
9,5x6,5cm με σταντ
23-42-023
ΣΥΣΚ/ΣΙΑ 25TEM



- 10** **ΕΤΙΚΕΤΕΣ**
τιμών μαναβικής
9,5x6,5cm με σταντ
23-42-024
ΣΥΣΚ/ΣΙΑ 25TEM



- 11** **ΕΤΙΚΕΤΕΣ**
τιμών αρτοποιείου
15x8cm με σταντ
23-42-028
ΣΥΣΚ/ΣΙΑ 25TEM



- 12** **ΕΤΙΚΕΤΕΣ**
τιμών τυροκομικών
15x8cm με σταντ
23-42-027
ΣΥΣΚ/ΣΙΑ 25TEM



- 1** **Ετικέτες**
τιμών κρεάτων
15x8cm με σταντ
23-42-031
ΣΥΣΚ/ΣΙΑ 25ΤΕΜ



- 2** **Ετικέτες**
τιμών κρεάτων και
αλλαντικών 15x8cm
με σταντ
23-42-029
ΣΥΣΚ/ΣΙΑ 25ΤΕΜ

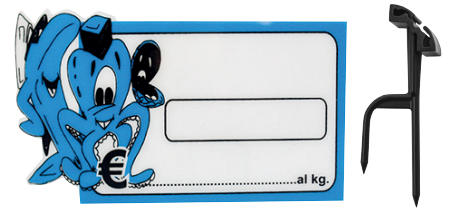

- 3** **Ετικέτες**
τιμών ιχθυοπωλείου
15x8cm με σταντ
23-42-030
ΣΥΣΚ/ΣΙΑ 30ΤΕΜ



- 4** **Ετικέτα**
μαύρη με σταντ 10x7cm
23-42-032
ΣΥΣΚ/ΣΙΑ 25ΤΕΜ



- 5** **Ετικέτες**
ζαχαροπλαστέιου
5,5x7cm
23-42-017
ΣΥΣΚ/ΣΙΑ 50ΤΕΜ



- 6** **Ετικέτες**
ζαχαροπλαστέιου
9x6cm
23-42-008
ΣΥΣΚ/ΣΙΑ 50ΤΕΜ



- 7** **Ετικέτα**
τιμών 13x14cm
23-17-781
ΣΥΣΚ/ΣΙΑ 50ΤΕΜ

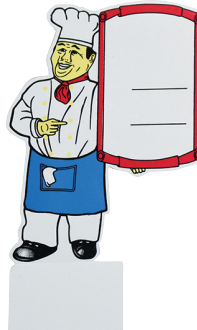

- 8** **Ετικέτα**
τιμών 11x16cm
23-17-780
ΣΥΣΚ/ΣΙΑ 50ΤΕΜ



- 9** **Σταντ**
τιμών μαύρο
10x7,5hcm
24-06-095 **ΤΑ 10ΤΕΜ**
ΣΥΣΚ/ΣΙΑ 10ΤΕΜ

ΣΤΑΝΤ ΓΙΑ ΕΤΙΚΕΤΕΣ ΤΙΜΩΝ



- 10** **Σταντ**
ετικέτας με πιάστρα σε
μαύρο χρώμα
23-42-033 5cm
23-42-034 10cm
ΣΥΣΚ/ΣΙΑ 25ΤΕΜ



- 11** **Βάση**
ετικέτας σε μαύρο χρώμα
23-42-035 5cm
23-42-036 10cm
ΣΥΣΚ/ΣΙΑ 25ΤΕΜ



- 12** **Σταντ**
ετικέτας μαύρο
με INOX καρφι
23-42-037
ΣΥΣΚ/ΣΙΑ 25ΤΕΜ



- 1 Φρούτα**
μεγάλα 15cm
διακοσμητικά 100τεμ
23-17-033
ΣΥΣΚ/ΣΙΑ 100



- 2 Ντόναλντ Ντακ**
διακοσμητικό 50 τεμ
23-17-031
ΣΥΣΚ/ΣΙΑ 100

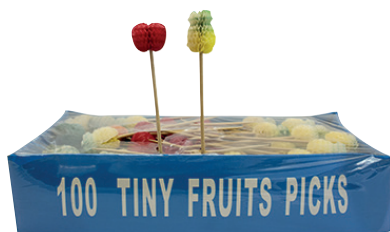

- 3 Φρούτα**
μικρά διακοσμητικά 50τεμ
23-17-027
ΣΥΣΚ/ΣΙΑ 100



- 4 Φρούτα**
μικρά 10cm
διακοσμητικά 100τεμ
23-17-028
ΣΥΣΚ/ΣΙΑ 100



- 5 Μανιτάρι**
διακοσμητικό 100τεμ
23-17-019
ΣΥΣΚ/ΣΙΑ 100



- 6 Πιρουνάκι**
1000τεμ για σνακ ξύλινο
8,5cm
10κουτία των 1000τεμ/κιβ
23-17-004 (τα 1000τεμ)
ΣΥΣΚ/ΣΙΑ 10ΤΕΜ



- 1** **Οδοντογλυφίδα**
 διακοσμητική μπαμπού
 φιόγκος 9cm σε σακουλάκι
 των 100τεμ
24-05-032
ΣΥΣΚ/ΣΙΑ 100ΤΕΜ



- 2** **Οδοντογλυφίδα**
 διακοσμητική μπαμπού
 φιόγκος 12cm σε
 σακουλάκι των 100τεμ
24-05-031
ΣΥΣΚ/ΣΙΑ 100ΤΕΜ



- 3** **Οδοντογλυφίδα**
 διακοσμητική μπαμπού
 φιόγκος 15cm σε
 σακουλάκι των 100τεμ
24-05-030
ΣΥΣΚ/ΣΙΑ 100ΤΕΜ



- 4** **Chopsticks**
 2τεμ σε συσκευασία
 χάρτινη 23cm
24-05-243 (τα 100τεμ)
 (ελάχιστη παραγγελία 100τεμ)
ΣΥΣΚ/ΣΙΑ 30ΤΕΜ



- 5** **Μαχαιροπίρουνο**
 ξύλινο 16cm
 με χαρτοπετσέτα σεντ 3 τεμ
24-05-127 (τα 100τεμ)
 (ελάχιστη παραγγελία 100τεμ)
ΣΥΣΚ/ΣΙΑ 5ΤΕΜ



- 6** **Οδοντογλυφίδα**
 ντυμένη στρόγγυλη σε
 ζελοφάν 1000τεμ
23-17-005
ΣΥΣΚ/ΣΙΑ 12ΤΕΜ



- 7** **Καλαμάκι**
 μπαμπού για σουβλάκι
 Ø0,3x21,5cm σε
 σακουλάκι των 200 τεμ
23-17-012
ΣΥΣΚ/ΣΙΑ 100ΤΕΜ



- 8** **Οδοντογλυφίδα**
 διακοσμητική
 μπαμπού 9cm και
 12cm σε σακουλάκι
 των 100τεμ
24-05-241
24-05-242
ΣΥΣΚ/ΣΙΑ 100ΤΕΜ



- 9** **Οδοντογλυφίδα**
 πλακέ 500τεμ
23-17-003
ΣΥΣΚ/ΣΙΑ 500ΤΕΜ



ΕΙΔΗ ΠΙΤΣΑΡΙΑΣ



1 Ταψί πίτσας αλουμινίου

24-01-030	Ø14
24-01-031	Ø16
24-01-032	Ø18
24-01-033	Ø20
24-01-034	Ø22
24-01-035	Ø24
24-01-036	Ø26
24-01-037	Ø28

ΣΥΣΚ/ΣΙΑ 12ΤΕΜ



2 Ταψί πίτσας αλουμινίου

24-01-038	Ø30cm
24-01-039	Ø32cm
24-01-040	Ø34cm
24-01-041	Ø36cm
24-01-042	Ø38cm
24-01-043	Ø40cm
24-01-044	Ø42cm
24-01-045	Ø44cm

ΣΥΣΚ/ΣΙΑ 12ΤΕΜ



3 Σίτες πίτσας αλουμινίου

24-04-000	Ø22cm
24-04-001	Ø26cm
24-04-002	Ø28cm
24-04-003	Ø30cm
24-04-004	Ø33cm
24-04-005	Ø36cm
24-04-006	Ø38cm
24-04-007	Ø40cm
24-04-008	Ø43cm
24-04-009	Ø45cm
24-04-010	Ø48cm
24-04-011	Ø50cm
24-06-247	Ø55cm

ΣΥΣΚ/ΣΙΑ 12ΤΕΜ



4

Δίσκος
ψησίματος/σερβιρίσματος πίτσας
από πέτρα με μεταλλική βάση
και χειρολαβές κατάλληλη
(εώς 500οC) Ø33cm

24-04-037

ΣΥΣΚ/ΣΙΑ 6ΤΕΜ



5

Βάση
ξύλινη με επιφάνεια αλουμινίου
Ø45cm για σερβίρισμα πίτσας

23-35-066

ΣΥΣΚ/ΣΙΑ 3ΤΕΜ



6

Ταψιά
αλουμινίου αντικολητικά

24-04-014	Ø26cm
24-04-015	Ø28cm

ΣΥΣΚ/ΣΙΑ 12ΤΕΜ



1

Ρόδα
πίτσας επαγγελματική
Ø10cm

24-04-035

ΣΥΣΚ/ΣΙΑ 12TEM



2

Σπάτουλα
πίτσας τριγωνική
17,5x15cm

24-07-022

ΣΥΣΚ/ΣΙΑ 12TEM



3

Λαβίδα
φούρνου, κατάλληλη για να
πιάνει ταψάκια σε υψηλές
θερμοκρασίες

24-04-033

ΣΥΣΚ/ΣΙΑ 12TEM



4

Ρολό
ζύμης πλαστικό για την
αποφυγή φυσαλίδων

24-04-036

ΣΥΣΚ/ΣΙΑ 12TEM

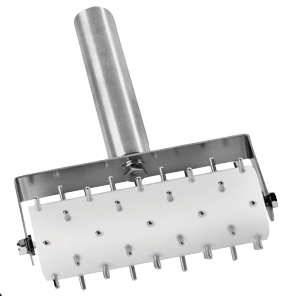

5

Ρολό
ζύμης INOX για την
αποφυγή φυσαλίδων
15x21cm

24-07-021

ΣΥΣΚ/ΣΙΑ 10TEM



6

Τρόλεϊ
INOX 50x50x160hcm
σχεδιασμένο για την
μεταφορά 30
στρογγυλών δίσκων
πίτσας διαμέτρου
Ø24cm έως Ø40cm.
Απόσταση μεταξύ
ραφιών: 5cm

23-35-096

ΣΥΣΚ/ΣΙΑ 1TEM

ΦΤΥΑΡΙΑ ΦΟΥΡΝΟΥ

NEO!



1

Σταντ
μεταλλικό για φτυάρια
πίτσας 72x180hcm

24-01-176

ΣΥΣΚ/ΣΙΑ 1ΤΕΜ

NEO!



2

Φτυάρι
αλουμινίου στρόγγυλο
Ø23x142cm
μήκος λαβής: 119cm

24-04-055

ΣΥΣΚ/ΣΙΑ 4ΤΕΜ

NEO!



3

Φτυάρι
αλουμινίου στρόγγυλο
Ø23x110cm
μήκος λαβής: 87cm

24-06-241

ΣΥΣΚ/ΣΙΑ 4ΤΕΜ

NEO!



4

Φτυάρι
αλουμινίου στρόγγυλο
Ø35x73cm
μήκος λαβής: 35cm

24-06-244

ΣΥΣΚ/ΣΙΑ 4ΤΕΜ

NEO!



5

Φτυάρι
αλουμινίου στρόγγυλο
Ø35x143cm
μήκος λαβής: 100cm

24-06-242

ΣΥΣΚ/ΣΙΑ 4ΤΕΜ

NEO!



6

Φτυάρι
αλουμινίου στρόγγυλο
Ø40x80cm
μήκος λαβής: 35cm

24-06-245

ΣΥΣΚ/ΣΙΑ 4ΤΕΜ

NEO!



7

Φτυάρι
αλουμινίου στρόγγυλο
Ø40x140cm
μήκος λαβής: 100cm

24-06-243

ΣΥΣΚ/ΣΙΑ 4ΤΕΜ



NEO!



1

Φτυάρι
αλουμινίου ορθογώνιο
35x30x70cm
μήκος λαβής: 35cm

24-06-237

ΣΥΣΚ/ΣΙΑ 4ΤΕΜ

NEO!



2

Φτυάρι
αλουμινίου ορθογώνιο
35x30x120cm

24-04-030

ΣΥΣΚ/ΣΙΑ 4ΤΕΜ

NEO!



3

Φτυάρι
αλουμινίου ορθογώνιο
35x30x150cm
μήκος λαβής: 115cm

24-04-059

ΣΥΣΚ/ΣΙΑ 4ΤΕΜ

NEO!



4

Φτυάρι
αλουμινίου
ορθογώνιο
35x30x150cm
μήκος λαβής: 115cm

24-04-057

ΣΥΣΚ/ΣΙΑ 4ΤΕΜ

NEO!



5

Φτυάρι
αλουμινίου ορθογώνιο
40x35x75cm
μήκος λαβής: 35cm

24-06-238

ΣΥΣΚ/ΣΙΑ 4ΤΕΜ

NEO!



6

Φτυάρι
αλουμινίου ορθογώνιο
40x35x150cm
μήκος λαβής: 110cm

24-04-060

ΣΥΣΚ/ΣΙΑ 4ΤΕΜ

NEO!



7

Φτυάρι
αλουμινίου
ορθογώνιο
40x35x150cm
μήκος λαβής: 110cm

24-04-058

ΣΥΣΚ/ΣΙΑ 4ΤΕΜ

NEO!



8

Φτυάρι
αλουμινίου ορθογώνιο
45x35x75cm
μήκος λαβής: 35cm

24-06-239

ΣΥΣΚ/ΣΙΑ 4ΤΕΜ

NEO!



9

Φτυάρι
αλουμινίου
ορθογώνιο
45x35x155cm
μήκος λαβής: 110cm

24-06-240

ΣΥΣΚ/ΣΙΑ 4ΤΕΜ



1

Φτυάρι

αλουμινίου ορθογώνιο
με μακρά λαβή
35x30x134cm

24-04-022

ΣΥΣΚ/ΣΙΑ 4ΤΕΜ



2

Φτυάρι

αλουμινίου ορθογώνιο
με μεσαία λαβή
40x35x98cm

24-04-024

ΣΥΣΚ/ΣΙΑ 4ΤΕΜ



3

Φτυάρι

αλουμινίου ορθογώνιο
με μακρά λαβή
40x35x140cm

24-04-025

ΣΥΣΚ/ΣΙΑ 4ΤΕΜ



4

Φτυάρι

αλουμινίου ορθογώνιο
με μακρά λαβή
40x35x190cm

24-04-062

ΣΥΣΚ/ΣΙΑ 4ΤΕΜ



5

Φτυάρι

αλουμινίου ορθογώνιο
με μακρά λαβή
40x40x140cm

24-04-041

ΣΥΣΚ/ΣΙΑ 4ΤΕΜ



6

Φτυάρι

αλουμινίου
στρογγυλο με
μακρά λαβή
Ø23x120cm

24-04-026

ΣΥΣΚ/ΣΙΑ 4ΤΕΜ



7

Φτυάρι

αλουμινίου
στρογγυλο
με μεσαία λαβή
Ø30x89cm

24-04-027

ΣΥΣΚ/ΣΙΑ 4ΤΕΜ



8

Φτυάρι

αλουμινίου στρογγυλο
με μακρά λαβή
Ø30x130cm

24-04-028

ΣΥΣΚ/ΣΙΑ 4ΤΕΜ



1

Φτυάρι
αλουμινίου στρόγγυλο
με μακρά λαβή
Ø35x135cm

24-04-031

ΣΥΣΚ/ΣΙΑ 4ΤΕΜ



2

Φτυάρι
αλουμινίου στρόγγυλο
με κοντή λαβή
Ø40x73cm

24-04-042

ΣΥΣΚ/ΣΙΑ 4ΤΕΜ



3

Φτυάρι
αλουμινίου στρόγγυλο
με μακρά λαβή
Ø40x140cm

24-04-043

ΣΥΣΚ/ΣΙΑ 4ΤΕΜ



4

Φτυάρι
αλουμινίου στρόγγυλο
με μακρά λαβή
Ø40x190cm

24-04-061

ΣΥΣΚ/ΣΙΑ 4ΤΕΜ



5

Φτυάρι
αλουμινίου στρόγγυλο
με κοντή λαβή
Ø45x78cm

24-04-044

ΣΥΣΚ/ΣΙΑ 4ΤΕΜ



6

Φτυάρι
αλουμινίου στρόγγυλο
με μακρά λαβή
Ø45x145cm

24-04-045

ΣΥΣΚ/ΣΙΑ 4ΤΕΜ



7

Φτυάρι
INOX με πλαστική
χειρολαβή για την
στάχτη των φούρνων
21,5x17,5x180cm

24-07-000

ΣΥΣΚ/ΣΙΑ 12ΤΕΜ



8

Συρματόβουρτσα
με βίδα στο επάνω μέρος
για να μετατρέπεται η
συρματόβουρτσα σε
οριζόντια ή κάθετη θέση
16x5,5x115

24-06-246

ΣΥΣΚ/ΣΙΑ 6ΤΕΜ



ΤΣΑΝΤΕΣ ΜΕΤΑΦΟΡΑΣ



1 Τσάντα
ισοθερμική με χώρισμα 6
θέσεων για την μεταφορά
καφέ και διαφόρων
ροφημάτων 34x23x20hcm

23-37-000

ΣΥΣΚ/ΣΙΑ 4ΤΕΜ



2 Τσάντα
ισοθερμική με χώρισμα 8
θέσεων για την μεταφορά καφέ
και διαφόρων ροφημάτων
40x23x20hcm

23-37-001

ΣΥΣΚ/ΣΙΑ 4ΤΕΜ



3 Τσάντα
ισοθερμική
μεταφοράς φαγητού
45x30x25hcm

23-37-006

ΣΥΣΚ/ΣΙΑ 4ΤΕΜ



4 Τσάντα
ισοθερμική μεταφοράς
πίτσας 35x35x21cm

23-37-004

ΣΥΣΚ/ΣΙΑ 6ΤΕΜ



5 Τσάντα
ισοθερμική μεταφοράς
πίτσας 40x40x21cm

23-37-005

ΣΥΣΚ/ΣΙΑ 6ΤΕΜ

ΚΟΥΤΙΑ

1



Κουτί
μεταφοράς με μόνωση
με 2 ράφια για 2 τσάντες
μεταφοράς πίτσας 43x43x50hcm

23-35-055

ΣΥΣΚ/ΣΙΑ 1TEM



2



Κουτί
μεταφοράς πίτσας ισοθερμικό
70lit 60x46x37,5cm
σε κόκκινο χρώμα

23-45-110

ΣΥΣΚ/ΣΙΑ 1TEM



3

Ραφιέρα
τοίχου μεταλλική για
κουτιά πίτσας σε χρώμα
μπλε 40x40x115hcm

23-35-168

ΣΥΣΚ/ΣΙΑ 1TEM



ΣΤΑΝΤ ΑΠΟΣΚΕΥΩΝ



1

Σταντ
μαύρο αποσκευών
64x42x70hcm
24-05-201
ΣΥΣΚ/ΣΙΑ 6ΤΕΜ



ΚΡΕΜΑΣΤΡΕΣ

2



Κρεμάστρα
ξύλινη ασφαλείας αντικλεπτική σε
χρώμα φυσικού ξύλου κατάλληλη
για ξενοδοχεία ενοικιαζόμενα κλπ.

23-17-600
ΣΥΣΚ/ΣΙΑ 100ΤΕΜ

3



Κρεμάστρα
ξύλινη ασφαλείας αντικλεπτική
σε χρώμα Wenge κατάλληλη για
ξενοδοχεία, ενοικιαζόμενα κλπ.

23-17-822
ΣΥΣΚ/ΣΙΑ 100ΤΕΜ



4

Κρεμάστρα
6τεμ σε γκρι χρώμα

23-22-130
ΣΥΣΚ/ΣΙΑ 192ΤΕΜ

ΦΑΡΜΑΚΕΙΑ



5 **Φαρμακείο**
INOX με κλειδαριά και
μαγνητική πόρτα
30x12x30hcm
23-17-631
ΣΥΣΚ/ΣΙΑ 4ΤΕΜ



6 **Φαρμακείο**
INOX με κλειδαριά και
μαγνητική πόρτα
30x12x50hcm
23-17-842
ΣΥΣΚ/ΣΙΑ 3ΤΕΜ



7 **Φαρμακείο**
μαύρο με κλειδαριά
και μαγνητική πόρτα
30x12x50hcm
26-05-121
ΣΥΣΚ/ΣΙΑ 3ΤΕΜ

ΕΙΔΗ ΜΙΑΣ ΧΡΗΣΗΣ

ΕΠΑΝΑΣΤΑΤΙΚΟ ΠΡΟΪΟΝ ΠΙΣΤΟΠΟΙΗΜΕΝΟ ΚΑΙ ΚΑΤΑΛΛΗΛΟ ΓΙΑ ΤΡΟΦΙΜΑ

Clean Hands®



1 Base / Βάση Πάγκου

23-28-002		40m
23-28-009		20m

ΣΥΣΚ/ΣΙΑ 2ΤΕΜ

2 Multiuse / Βάση πολλαπλών χρήσεων

23-28-003		40m
23-28-010		20m

ΣΥΣΚ/ΣΙΑ 2ΤΕΜ



3

23-28-005	γάντι χούφτα	40m
23-28-007	γάντι 3 δαχτ.	20m
23-28-006	γάντι 3 δαχτ.	40m

ΣΥΣΚ/ΣΙΑ 50ΤΕΜ

23-28-011		αντ/κο μπρασελέ για γάντι 40m
23-28-012		αντ/κο μπρασελέ για γάντι 20m



4

Σκούφος
ελαστικός χωρίς γείσο μιας χρήσης λευκός
100 τεμ/σακουλάκι
10 σακουλάκια/κιβ
23-29-010
ΣΥΣΚ/ΣΙΑ 10ΤΕΜ



5

Ποδιά
πολυαιθυλένιου μιας χρήσης 120x70cm
100 τεμ/σακουλάκι
10 σακουλάκια/κιβ
23-29-023
ΣΥΣΚ/ΣΙΑ 10ΤΕΜ



6

Καπέλο
χάρτινο chef μιας χρήσης λευκό ή μαύρο
10 τεμ/σακουλάκι
10 σακουλάκια/κιβ
23-29-015



7

Καπέλο
χάρτινο μιας χρήσης
100 τεμ/κουτί
10 κουτιά/κιβ
23-29-017



8

Γάντια
μιας χρήσεως ΣΥΣΚ/ΣΙΑ
100 τεμ./κουτί
100 κουτιά/κιβ
23-17-075 Small
ΣΥΣΚ/ΣΙΑ 100ΤΕΜ



9

Μάσκα
προσώπου δύο στρωμάτων πολλαπλών χρήσεων 100% βαμβακερή
Πλένεται και σιδερώνεται πριν από κάθε χρήση
25-00-312

ΤΡΟΛΕΙ ΣΕΡΒΙΡΙΣΜΑΤΟΣ



1 Τρόλεϊ
σερβιρίσματος INOX με φρένα
στις ρόδες 85x45x90hcm
24-10-030
Ρόδα με φρένο
24-10-041
Ρόδα χωρίς φρένο
24-10-040



2 Τρόλεϊ
σερβιρίσματος INOX με φρένα
στις ρόδες 95x50x95hcm
24-07-054
Ρόδα με φρένο
24-10-041
Ρόδα χωρίς φρένο
24-10-040



3 Τρόλεϊ
σερβιρίσματος πλαστικό
με φρένα στις ρόδες
80x40x91hcm
24-10-031
Ρόδα με φρένο
24-10-039
Ρόδα χωρίς φρένο
24-10-033



4 Τρόλεϊ
σερβιρίσματος πλαστικό
με φρένα στις ρόδες
102x48x98hcm
24-10-032
Ρόδα με φρένο
24-10-038
Ρόδα χωρίς φρένο
24-10-025



5 Θήκη
για μαχαιροπίρουνα
23x33x17,5hcm και κάδος
απορριμάτων 23x33x55hcm
για τα τρόλεϊ της φωτό 3,4 και 7
23-67-011 | **θήκη**
23-67-010 | **κάδος**



6 Τρόλεϊ
σερβιρίσματος πλαστικό
κλειστό με φρένα στις ρόδες
95x50x96hcm
23-67-007



Ρόδα
ανταλλακτικό
23-67-026



1

Τρόλεϊ
INOX 7 θέσεων
για τελάρα πλυντηρίου 50x50
55x51x170hcm

24-10-049



2

Τρόλεϊ
μεταφοράς
Βάρος φορτίου:300kg

24-10-023 70x45x85hcm

24-10-024 100x60x98hcm



3

Τρόλεϊ
INOX 6 θέσεων
για λεκανάκια GN 1/1
56x38,5x96hcm

24-10-048



4

Κάλυμμα
πολυεστερικό για
τρόλεϊ GN 1/1 και
δίσκους 60x40cm
62x47x174hcm

24-10-052

Για φώτο 5 και 6



5

Τρόλεϊ
INOX 15 θέσεων
για λεκανάκια GN 1/1
56x38,5x171hcm

24-10-026



6

Τρόλεϊ
INOX
αρτοποιείου και
ζαχαροπλαστικής
για δίσκους 60x40cm
46,5x62x171hcm

24-10-028



7

Ρόδα
ανταλλακτικό με
φρένο για τρόλεϊ
15 θέσεων για
δίσκους GN1/1

24-10-027



8

Ρόδα
ανταλλακτικό με
φρένο για τρόλεϊ
15 θέσεων για
δίσκους 60x40cm

24-10-027

THERMOBOX

Thermobox πολύ μεγάλης αντοχής και υψηλής ποιότητας. Αντοχή θερμοκρασίας -40°C +100°C. Γενική απώλεια θερμοκρασίας για ζεστά ή για κρύα γεύματα 1,5°C στην μία ώρα.



1 Thermobox
46,5x61x63cm
GN1/1 εσωτερική διάσταση
54x33x51cm
23-45-016

Ανταλλακτικό τσιμούχα λευκή για Thermobox
23-45-024

Ανταλλακτικό κλείστρο πόρτας για Thermobox
23-45-025

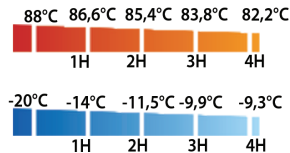
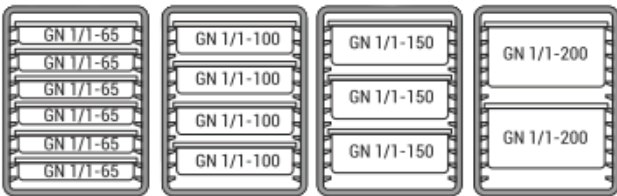

2 Thermobox
64x44x63cm
GN1/1
23-45-045

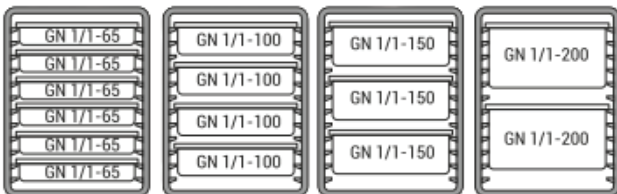
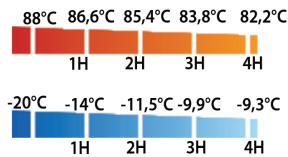

3 Δοχείο
ισοθερμικό με βρύση για υγρά 10lit
23-45-027



4 Thermobox
60x40x32cm
GN1/1
23-45-046

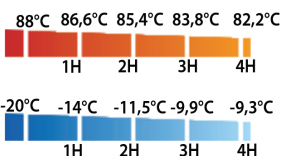

5 Δοχείο
ισοθερμικό με βρύση για υγρά 20lit
23-45-034

ΤΙΜΟΚΑΤΑΛΟΓΟΙ

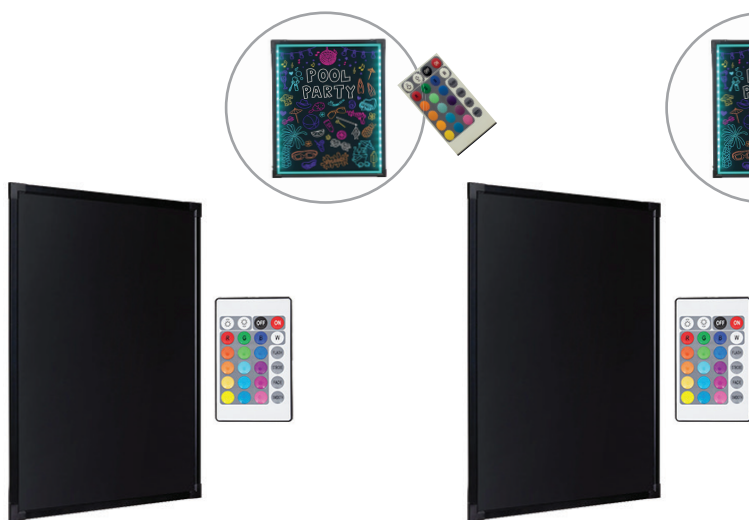

1 Πίνακας φωτιζόμενος led με τηλεκοντρόλ. 30x50cm
23-17-588
ΣΥΣΚ/ΣΙΑ 4ΤΕΜ

2 Πίνακας φωτιζόμενος led με τηλεκοντρόλ. 50x70cm
23-17-590
ΣΥΣΚ/ΣΙΑ 4ΤΕΜ



3 Τιμοκατάλογος ξύλινος με σταντ 38x95hcm
23-17-569
ΣΥΣΚ/ΣΙΑ 4ΤΕΜ



4 Τιμοκατάλογος ξύλινος κρεμαστός 40x70hcm
23-17-557
ΣΥΣΚ/ΣΙΑ 4ΤΕΜ



5 Τιμοκατάλογος ξύλινος κρεμαστός 40x70hcm
23-17-559
ΣΥΣΚ/ΣΙΑ 4ΤΕΜ



6 Τιμοκατάλογος ξύλινος διπλός μαύρος 70x120hcm
24-06-254
ΣΥΣΚ/ΣΙΑ 4ΤΕΜ



7 Τιμοκατάλογος ξύλινος κρεμαστός 70x40hcm
23-17-539
ΣΥΣΚ/ΣΙΑ 4ΤΕΜ



8 Τιμοκατάλογος ξύλινος κρεμαστός 70x40hcm
23-17-558
ΣΥΣΚ/ΣΙΑ 4ΤΕΜ



1

Αναλόγιο

ακρυλικό με κολωνάκι INOX
50x39x108hcm

24-10-006 Κολωνάκι

09-00-235 Αναλόγιο

ΣΥΣΚ/ΣΙΑ 5ΤΕΜ



2

Πίνακας

ανακοινώσεων και διαφημίσεων
INOX 53x60x140cm

23-17-194

ΣΥΣΚ/ΣΙΑ 1ΤΕΜ



3

Πίνακας

ανακοινώσεων και διαφημίσεων
INOX 82x70x135cm

23-17-196

ΣΥΣΚ/ΣΙΑ 1ΤΕΜ

ΚΟΛΩΝΑΚΙΑ ΔΙΑΧΩΡΙΣΤΙΚΑ



4

Κολώνα

διαχωριστική χρυσαφι
Ø32x100hcm

24-10-035

ΣΥΣΚ/ΣΙΑ 5ΤΕΜ



5

Κορδόνι

διαχωριστικό μήκους 1,5m
μαύρο με χρυσαφι κρίκο

24-10-018

ΣΥΣΚ/ΣΙΑ 10ΤΕΜ



6

Κορδόνι

διαχωριστικό μήκους 1,5m
μπλέ με χρυσαφι κρίκο

24-10-034

ΣΥΣΚ/ΣΙΑ 10ΤΕΜ



7

Κορδόνι

διαχωριστικό μήκους 1,5m
κόκκινο με χρυσαφι κρίκο

24-10-019

ΣΥΣΚ/ΣΙΑ 10ΤΕΜ



1 **Κολώνα**
διαχωριστική INOX
Ø32x100hcm
24-10-006
ΣΥΣΚ/ΣΙΑ 5ΤΕΜ



2 **Κολώνα**
διαχωριστική μαύρη
Ø32x100hcm
24-10-017
ΣΥΣΚ/ΣΙΑ 5ΤΕΜ



3
Κορδόνι
διαχωριστικό μήκους 1,5m
μαύρο με ασημί κρίκο χρωμίου
24-10-015
ΣΥΣΚ/ΣΙΑ 10ΤΕΜ



4
Κορδόνι
διαχωριστικό μήκους 1,5m
μπλε με ασημί κρίκο χρωμίου
24-10-014
ΣΥΣΚ/ΣΙΑ 10ΤΕΜ



5
Πινακίδα
κάθετη INOX η οποία
τοποθετείται στα παραπάνω
κολωνάκια **(της φωτο 1-2)**
(εξωτ. διαστάσεις) 25x35hcm
(καθαρό) A4 21x26hcm
24-10-011
ΣΥΣΚ/ΣΙΑ 10ΤΕΜ



6
Πινακίδα
οριζόντια INOX η οποία
τοποθετείται στα παραπάνω
κολωνάκια **(της φωτο 1-2)**
(εξωτ. διαστάσεις) 35x25hcm
(καθαρό) A4 26x21hcm
24-10-012
ΣΥΣΚ/ΣΙΑ 10ΤΕΜ



7
Κορδόνι
διαχωριστικό μήκους 1,5m
κόκκινο με ασημί κρίκο χρωμίου
24-10-013
ΣΥΣΚ/ΣΙΑ 10ΤΕΜ



8
Κορδόνι
διαχωριστικό μήκους 1,5m
μπλε με INOX κρίκο
23-17-399
ΣΥΣΚ/ΣΙΑ 10ΤΕΜ



9
Κορδόνι
διαχωριστικό μήκους 1,5m
μπλε με INOX γάντζο
23-17-199 
ΣΥΣΚ/ΣΙΑ 10ΤΕΜ



10
Κορδόνι
διαχωριστικό μήκους 1,5m
μπλε με χρυσαφί κρίκο
23-17-567
ΣΥΣΚ/ΣΙΑ 10ΤΕΜ



11
Κορδόνι
διαχωριστικό μήκους 1,5m
μπλε με χρυσαφί κρίκο
23-17-869
ΣΥΣΚ/ΣΙΑ 10ΤΕΜ



12
Κορδόνι
διαχωριστικό μήκους 2m μπλε
για τα κολωνάκια 614/A
23-10-251
ΣΥΣΚ/ΣΙΑ 10ΤΕΜ



13
Κορδόνι
διαχωριστικό Ø3cmx2m
μήκους με ορυχάλκινο κρίκο
23-10-161 
ΣΥΣΚ/ΣΙΑ 10ΤΕΜ

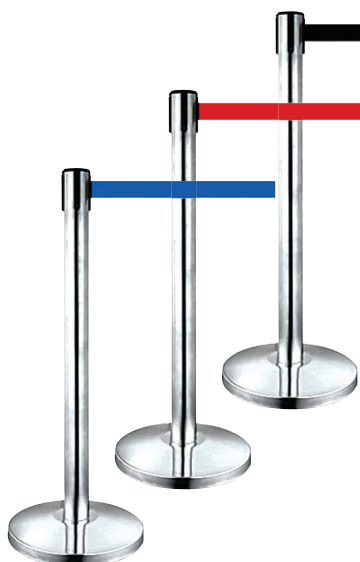

1

Κολώνα

Ø32x92,5hcm INOX
διαχωριστική με διαχωριστική
ταινία σε μπλε, μαύρο
ή κόκκινο χρώμα με τρεις
υποδοχές ταινίας
Διάσταση ταινίας: 2m

24-10-000	
24-10-001	
24-10-002	

ΣΥΣΚ/ΣΙΑ 5TEM



2

Κολώνα

Ø32x92,5hcm μαύρη
διαχωριστική με διαχωριστική
ταινία σε μπλε, μαύρο ή
κόκκινο χρώμα με τρεις
υποδοχές ταινίας
Διάσταση ταινίας: 2m

24-10-003	
24-10-004	
24-10-005	

ΣΥΣΚ/ΣΙΑ 5TEM



3

Πινακίδα

κάθετη INOX η οποία
τοποθετείται στα παραπάνω
κολωνάκια **(της φωτο 1-2)**
(εξωτ. διαστάσεις) 25x35hcm
(καθαρό) A4 21x26hcm

24-10-007

ΣΥΣΚ/ΣΙΑ 10TEM



4

Πινακίδα

οριζόντια INOX η οποία
τοποθετείται στα παραπάνω
κολωνάκια **(της φωτο 1-2)**
(εξωτ. διαστάσεις) 35x25hcm
(καθαρό) A4 26x21hcm

24-10-008

ΣΥΣΚ/ΣΙΑ 12TEM



5

Κολώνα

INOX με 4 υποδοχές
για να δέχεται ταινία

23-10-157

ΣΥΣΚ/ΣΙΑ 5TEM



6

Πινακίδα

οριζόντια για κολώνα
(φωτο 6) 30x21hcm

23-10-152

ΣΥΣΚ/ΣΙΑ 5TEM

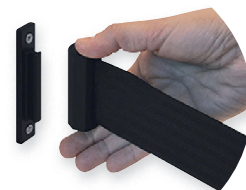

7

Υποδοχέας

τοιχίου για
διαχωριστική ταινία

24-05-087

ΣΥΣΚ/ΣΙΑ 12TEM



1 Βάση τοίχου και υποδοχέα με ταινία μαύρη μήκους 2m

24-05-085

ΣΥΣΚ/ΣΙΑ 6ΤΕΜ



2 Βάση τοίχου και υποδοχέα με ταινία μπλε μήκους 2m

24-05-086

ΣΥΣΚ/ΣΙΑ 6ΤΕΜ



3 Βάση τοίχου και υποδοχέα με ταινία κόκκινη μήκους 2m

24-05-084

ΣΥΣΚ/ΣΙΑ 6ΤΕΜ

ΦΑΝΑΡΙ - ΛΑΜΠΑ ΛΑΔΙΟΥ



4

Φανάρι

λαδιού INOX Ø15x100hcm κατάλληλη για τη διακόσμηση εξωτερικών χώρων και τραπεζιών Χωρητικότητα δοχείου λαδιού: 210ml

23-17-459

ΣΥΣΚ/ΣΙΑ 6ΤΕΜ



5

Φανάρι

λαδιού INOX Ø15x25hcm κατάλληλη για τη διακόσμηση εξωτερικών χώρων και τραπεζιών Χωρητικότητα δοχείου λαδιού: 210ml

23-17-458

ΣΥΣΚ/ΣΙΑ 6ΤΕΜ



ΣΤΑΧΤΟΔΟΧΕΙΑ-ΚΑΔΟΙ ΤΟΙΧΟΥ



6

Σταχτοδοχείο

τοίχου Ø16x16cm μεταλλικό χρώμα μαύρο

23-10-051

ΣΥΣΚ/ΣΙΑ 12ΤΕΜ





ΧΑΡΤΟΔΟΧΕΙΑ - ΣΤΑΧΤΟΔΟΧΕΙΑ



1

Σταχτοδοχείο
επιδαπέδιο INOX
Ø27x65hcm

23-55-011

ΣΥΣΚ/ΣΙΑ 4ΤΕΜ



2

Σταχτοδοχείο
επιδαπέδιο μαύρο
Ø27x65hcm

23-55-142

ΣΥΣΚ/ΣΙΑ 4ΤΕΜ



3

Σταχτοδοχείο
στήλη INOX
Ø25x70hcm

23-55-040

ΣΥΣΚ/ΣΙΑ 2ΤΕΜ



4

Χαρτοδοχείο
σταχτοδοχείο
INOX ματ Ø25x60cm
με εσωτερικό
μεταλλικό κάδο

26-05-111

ΣΥΣΚ/ΣΙΑ 4ΤΕΜ



5

Χαρτοδοχείο
σταχτοδοχείο
μαύρο Ø25x60cm
με εσωτερικό
μεταλλικό κάδο

26-05-112

ΣΥΣΚ/ΣΙΑ 4ΤΕΜ



6

Χαρτοδοχείο
σταχτοδοχείο
πλαστικό
31x31x85hcm

23-40-055

ΣΥΣΚ/ΣΙΑ 6ΤΕΜ



7

Χαρτοδοχείο
σταχτοδοχείο
INOX ματ
30x24x61cm με
εσωτερικό μεταλλικό
κάδο

26-05-109



8

Χαρτοδοχείο
σταχτοδοχείο
μαύρο 30x24x61cm
με εσωτερικό
μεταλλικό κάδο

26-05-110





1

Κάδος
INOX με
αιωρούμενο
καπάκι
30X30X73hcm

23-55-016

ΣΥΣΚ/ΣΙΑ 1ΤΕΜ



2

Κάδος
μαύρος με
αιωρούμενο
καπάκι
30x30x73hcm

23-55-045

ΣΥΣΚ/ΣΙΑ 1ΤΕΜ



3

Χαρτοδοχείο
ομπρελοθήκη
πλαστική
μάυρη γυαλιστερή
Ø25x52cm

23-25-612

ΣΥΣΚ/ΣΙΑ 4ΤΕΜ



4

Κάδος
INOX με
αιωρούμενο
περιστρεφόμενο
καπάκι
Ø25x64hcm

23-55-006

ΣΥΣΚ/ΣΙΑ 4ΤΕΜ



5

Κάδος
INOX με
αιωρούμενο
περιστρεφόμενο
καπάκι
Ø31x66hcm

23-55-007

ΣΥΣΚ/ΣΙΑ 4ΤΕΜ



6

Χαρτοδοχείο
ομπρελοθήκη
πλαστικό
25x25x55hcm

23-40-057

ΣΥΣΚ/ΣΙΑ 6ΤΕΜ



7

Χαρτοδοχείο
μαύρο πλαστικό
Ø24x26hcm

23-67-020

ΣΥΣΚ/ΣΙΑ 12ΤΕΜ



8

Χαρτοδοχείο
INOX ματ Ø21x28hcm

26-05-113

ΣΥΣΚ/ΣΙΑ 12ΤΕΜ



9

Χαρτοδοχείο
INOX ματ 20x20x32hcm

23-10-233

ΣΥΣΚ/ΣΙΑ 4ΤΕΜ



1 **Χαρτοδοχείο**
γωνιακό INOX γυαλιστερό
22x22x32hcm
23-33-109
ΣΥΣΚ/ΣΙΑ 4ΤΕΜ



2 **Χαρτοδοχείο**
γαλβανιζέ
26x47x89hcm
23-16-117
ΣΥΣΚ/ΣΙΑ 1ΤΕΜ



3 **Χαρτοδοχείο**
INOX με εσωτερικό
πλαστικό κάδο
Ø31x60hcm
23-55-136
ΣΥΣΚ/ΣΙΑ 4ΤΕΜ



4 **Χαρτοδοχείο**
INOX γυαλιστερό με
καπάκι Ø25x60hcm
23-55-008
ΣΥΣΚ/ΣΙΑ 4ΤΕΜ



5 **Χαρτοδοχείο**
INOX γυαλιστερό
Ø25x30hcm
23-13-027
ΣΥΣΚ/ΣΙΑ 4ΤΕΜ





1
Κάδος
 PUSH INOX
 ματ Ø40x83hcm
 χωρίς εσωτερικό
 κάδο
23-10-112
ΣΥΣΚ/ΣΙΑ 1TEM



2
Κάδος
 πεντάλ INOX
 Ø20x31hcm 5lit
 με εσωτερικό
 μεταλλικό κάδο
23-10-236
ΣΥΣΚ/ΣΙΑ 2TEM



3
Κάδος
 πεντάλ 24x24x44hcm
 12lit INOX με εσωτερικό
 μεταλλικό κάδο
23-10-240
ΣΥΣΚ/ΣΙΑ 2TEM



4
Κάδος
 PUSH INOX ματ
 με εσωτερικό
 μεταλλικό
 χαρτοδοχείο
 Ø35x75hcm
26-05-106
ΣΥΣΚ/ΣΙΑ 1TEM



5
Κάδος
 PUSH μαύρος
 με εσωτερικό
 μεταλλικό
 χαρτοδοχείο
 Ø35x75hcm
26-05-107
ΣΥΣΚ/ΣΙΑ 1TEM



6
Κάδος
 PUSH INOX
 γυαλιστερός
 Ø40x83hcm χωρίς
 εσωτερικό κάδο
23-10-109
ΣΥΣΚ/ΣΙΑ 1TEM



7
Κάδος
 PUSH με πεντάλ
 INOX ματ με
 εσωτερικό
 μεταλλικό
 χαρτοδοχείο
 Ø38x89hcm
26-05-001
ΣΥΣΚ/ΣΙΑ 1TEM



8
Κάδος
 PUSH με πεντάλ,
 μαύρος κορμός
 και INOX ματ
 καπάκι με
 εσωτερικό
 μεταλλικό
 χαρτοδοχείο
 Ø38x83hcm
26-05-006
ΣΥΣΚ/ΣΙΑ 1TEM





1 Κάδος
πεντάλ INOX ματ
Ø21x28hcm 5lit
με εσωτερικό
πλαστικό κάδο
26-05-102
ΣΥΣΚ/ΣΙΑ 6ΤΕΜ



2 Κάδος
πεντάλ INOX ματ
Ø25x40hcm 12lit
με εσωτερικό
πλαστικό κάδο
26-05-103
ΣΥΣΚ/ΣΙΑ 4ΤΕΜ



3 Κάδος
πεντάλ INOX ματ
Ø30x44hcm 20lit
με εσωτερικό
πλαστικό κάδο
26-05-118
ΣΥΣΚ/ΣΙΑ 2ΤΕΜ



4 Κάδος
πεντάλ INOX ματ
Ø30x64hcm 30lit
με εσωτερικό
πλαστικό κάδο
26-05-104
ΣΥΣΚ/ΣΙΑ 2ΤΕΜ



5 Κάδος
πεντάλ μαύρος 5lit
Ø21x28hcm
με εσωτερικό
πλαστικό κάδο
26-05-100
ΣΥΣΚ/ΣΙΑ 6ΤΕΜ



6 Κάδος
πεντάλ μαύρος 12lit
Ø25x40hcm
με εσωτερικό
πλαστικό κάδο
26-05-101
ΣΥΣΚ/ΣΙΑ 4ΤΕΜ



7 Κάδος
πεντάλ μαύρος 20lit
Ø30x44hcm
με εσωτερικό
πλαστικό κάδο
26-05-116
ΣΥΣΚ/ΣΙΑ 4ΤΕΜ



8 Κάδος
πεντάλ μαύρος 30lit
Ø30x64hcm
με εσωτερικό
πλαστικό κάδο
26-05-117
ΣΥΣΚ/ΣΙΑ 2ΤΕΜ



1 Κάδος INOX 50lit με πεντάλ Ø43x48hcm

23-55-057
ΣΥΣΚ/ΣΙΑ 1TEM



2 Κάδος INOX 70lit με πεντάλ Ø43x64hcm

23-55-026
ΣΥΣΚ/ΣΙΑ 1TEM



3 Κάδος INOX 90lit με πεντάλ Ø43x78hcm

23-55-058
ΣΥΣΚ/ΣΙΑ 1TEM



ΑΝΘΕΚΤΙΚΟ ΣΤΙΣ ΔΑΧΤΥΛΙΕΣ



SOFT CLOSE

4 Κάδος πεντάλ INOX ματ 50 lit με σύστημα για μαλακό κλείσιμο στο καπάκι 43x34x66hcm

26-05-008
ΣΥΣΚ/ΣΙΑ 1TEM



ΑΝΘΕΚΤΙΚΟ ΣΤΙΣ ΔΑΧΤΥΛΙΕΣ



SOFT CLOSE

5 Κάδος πεντάλ INOX ματ 70 lit με σύστημα για μαλακό κλείσιμο στο καπάκι 43x40x70hcm

26-05-007
ΣΥΣΚ/ΣΙΑ 1TEM



ΑΝΘΕΚΤΙΚΟ ΣΤΙΣ ΔΑΧΤΥΛΙΕΣ



SOFT CLOSE

6 Κάδος πεντάλ INOX ματ 30 lit με σύστημα για μαλακό κλείσιμο στο καπάκι και εσωτερικό κάδο 35x30x64hcm

26-05-108
ΣΥΣΚ/ΣΙΑ 1TEM



ΑΝΘΕΚΤΙΚΟ ΣΤΙΣ ΔΑΧΤΥΛΙΕΣ



SOFT CLOSE

7 Κάδος πεντάλ μαύρος 50lit 48x39x65hcm με εσωτερικό πλαστικό κάδο

26-05-120
ΣΥΣΚ/ΣΙΑ 4TEM



8 Κάδος πεντάλ INOX 40lit γυαλιστερός με μαύρο καπάκι και εσωτερικό πλαστικό κάδο Ø31x61hcm

23-55-054
ΣΥΣΚ/ΣΙΑ 2TEM



1
Κάδος
μεταλλικός απορριμμάτων
πράσινος για
εξωτερικούς χώρους
Ø44x64hcm
23-33-138
ΣΥΣΚ/ΣΙΑ 1TEM



2
Κάδος
απορριμμάτων πράσινος
με σταχτοδοχείο για
εξωτερικούς χώρους
Ø45x110hcm
23-33-135
ΣΥΣΚ/ΣΙΑ 1TEM



3
Χαρτοδοχείο
μεταλλικό αιωρούμενο
44x28x117hcm
23-33-154
ΣΥΣΚ/ΣΙΑ 1TEM



4
Χαρτοδοχείο
μεταλλικό τοίχου
Ø30x50hcm
23-55-037
ΣΥΣΚ/ΣΙΑ 1TEM



ΚΑΔΟΙ ΠΛΑΣΤΙΚΟΙ



1

Χαρτοδοχείο
πλαστικό γκρι
Ø28x30cm

23-40-045

ΣΥΣΚ/ΣΙΑ 12ΤΕΜ



2

Χαρτοδοχείο
πλαστικό καφέ
Ø28x30cm

23-40-046

ΣΥΣΚ/ΣΙΑ 12ΤΕΜ



3

Κάδος
ντουλαπιών λευκός
28x30cm 12lit

23-25-017

ΣΥΣΚ/ΣΙΑ 8ΤΕΜ



4

Κάδος
ντουλαπιών μπέζ
28x30cm 12lit

23-25-018

ΣΥΣΚ/ΣΙΑ 8ΤΕΜ



1

Κάδος
απορριμάτων και ανακύκλωσης
πλαστικού 50lit 47x35x63hcm

24-44-098

ΣΥΣΚ/ΣΙΑ 6ΤΕΜ



2

Κάδος
απορριμάτων και ανακύκλωσης
γυαλιού 50lit 47x35x63hcm

24-44-099

ΣΥΣΚ/ΣΙΑ 6ΤΕΜ



3

Κάδος
απορριμάτων και ανακύκλωσης
χαρτιού 50lit 47x35x63hcm

24-44-100

ΣΥΣΚ/ΣΙΑ 6ΤΕΜ



4

Κάδος
απορριμάτων και ανακύκλωσης
αλουμινίου 50lit 47x35x63hcm

24-44-101

ΣΥΣΚ/ΣΙΑ 6ΤΕΜ



5

Κάδος
απορριμάτων και ανακύκλωσης
πλαστικού 70lit 50x40x70hcm

24-44-102

ΣΥΣΚ/ΣΙΑ 6ΤΕΜ



6

Κάδος
απορριμάτων και ανακύκλωσης
γυαλιού 70lit 50x40x70hcm

24-44-103

ΣΥΣΚ/ΣΙΑ 6ΤΕΜ



7

Κάδος
απορριμάτων και ανακύκλωσης
χαρτιού 70lit 50x40x70hcm

24-44-104

ΣΥΣΚ/ΣΙΑ 6ΤΕΜ



8

Κάδος
απορριμάτων και ανακύκλωσης
αλουμινίου 70lit 50x40x70hcm

24-44-105

ΣΥΣΚ/ΣΙΑ 6ΤΕΜ



1

Κάδος
απορριμάτων
50lit 47x35x63hcm

24-44-119

ΣΥΣΚ/ΣΙΑ 6ΤΕΜ



2

Κάδος
απορριμάτων
70lit 50x40x70hcm

24-44-120

ΣΥΣΚ/ΣΙΑ 6ΤΕΜ



3

Κάδος
με αιωρούμενο καπάκι
30lit 26x34x50hcm

23-40-041

ΣΥΣΚ/ΣΙΑ 6ΤΕΜ



4

Κάδος
με αιωρούμενο καπάκι
30lit 26x34x50hcm

23-40-043

ΣΥΣΚ/ΣΙΑ 6ΤΕΜ



5

Κάδος
με αιωρούμενο καπάκι
30lit 26x34x50hcm

23-40-040

ΣΥΣΚ/ΣΙΑ 6ΤΕΜ



6

Κάδος
με αιωρούμενο καπάκι
60lit 36x36x68hcm

23-40-024

ΣΥΣΚ/ΣΙΑ 6ΤΕΜ



7

Κάδος
με αιωρούμενο καπάκι
60lit 36x36x68hcm

23-40-026

ΣΥΣΚ/ΣΙΑ 6ΤΕΜ



8

Κάδος
με αιωρούμενο καπάκι
60lit 36x36x68hcm

23-40-023

ΣΥΣΚ/ΣΙΑ 6ΤΕΜ



1

Κάδος

μαύρος 60lit με μπλέ
αιωρούμενο καπάκι
42x34x68hcm

24-44-075

ΣΥΣΚ/ΣΙΑ 10TEM



2

Κάδος

μαύρος 60lit με πράσινο
αιωρούμενο καπάκι
42x34x68hcm

24-44-076

ΣΥΣΚ/ΣΙΑ 10TEM



3

Κάδος

μαύρος 60lit με κόκκινο
αιωρούμενο καπάκι
42x34x68hcm

24-44-077

ΣΥΣΚ/ΣΙΑ 10TEM



4

Κάδος

μαύρος 60lit με κίτρινο
αιωρούμενο καπάκι
42x34x68hcm

24-44-078

ΣΥΣΚ/ΣΙΑ 10TEM



5

Κάδος

με αιωρούμενο καπάκι και
από τις δύο πλευρές 25lit
38x28x50hcmm

24-44-009 ○

24-44-084 ●

24-44-085 ●

24-44-086 ●

24-44-087 ●

ΣΥΣΚ/ΣΙΑ 10TEM



6

Κάδος

με αιωρούμενο καπάκι και
από τις δύο πλευρές 50lit
47x35x63hcmm

24-44-010 ○

24-44-088 ●

24-44-089 ●

24-44-090 ●

24-44-091 ●

ΣΥΣΚ/ΣΙΑ 10TEM



7

Κάδος

με αιωρούμενο καπάκι και
από τις δύο πλευρές 70lit
50x40x70hcmm

24-44-011 ○

24-44-092 ●

24-44-093 ●

24-44-094 ●

24-44-095 ●

ΣΥΣΚ/ΣΙΑ 10TEM



1

Κάδος
26lit με αιωρούμενο
καπάκι 34x27x53hcm

24-44-004

ΣΥΣΚ/ΣΙΑ 10ΤΕΜ



2

Κάδος
60lit με αιωρούμενο
καπάκι 43x34x69hcm

24-44-079

ΣΥΣΚ/ΣΙΑ 10ΤΕΜ



3

Κάδος
70lit με αιωρούμενο καπάκι
45,5x33x86,5hcm

24-44-128

ΣΥΣΚ/ΣΙΑ 10ΤΕΜ



4

Κάδος
πλαστικός γκρι με καπάκι
Ø45x50hcm 50lit

24-44-012

ΣΥΣΚ/ΣΙΑ 4ΤΕΜ



5

Κάδος
πλαστικός γκρι με καπάκι
Ø49x55hcm 70lit

24-44-013

ΣΥΣΚ/ΣΙΑ 4ΤΕΜ



6

Κάδος
πλαστικός γκρι με καπάκι
Ø56x63hcm 90lit

24-44-014

ΣΥΣΚ/ΣΙΑ 4ΤΕΜ



7

Κάδος
πλαστικός μαύρος με καπάκι
Ø46x46hcm 50lit

23-40-004

ΣΥΣΚ/ΣΙΑ 6ΤΕΜ



8

Κάδος
πλαστικός μαύρος με καπάκι
Ø46x62hcm 75lit

23-40-005

ΣΥΣΚ/ΣΙΑ 4ΤΕΜ



9

Κάδος
πλαστικός μαύρος με καπάκι
Ø53x67hcm 100lit

23-40-007

ΣΥΣΚ/ΣΙΑ 3ΤΕΜ



1

Κάδος
πλαστικός μαύρος με
ενσωματωμένο καπάκι
Ø40x60hcm 60lit

23-04-112

ΣΥΣΚ/ΣΙΑ 3ΤΕΜ



2

Κάδος
πλαστικός μαύρος με
ενσωματωμένο καπάκι
Ø40x73hcm 80lit

23-04-113

ΣΥΣΚ/ΣΙΑ 3ΤΕΜ



3

Κάδος
πλαστικός μαύρος με
ενσωματωμένο καπάκι
Ø40x88hcm 100lit

23-04-114

ΣΥΣΚ/ΣΙΑ 3ΤΕΜ



4

Κάδος
πλαστικός μαύρος με καπάκι
Ø53x80hcm 120lit

23-40-017

ΣΥΣΚ/ΣΙΑ 3ΤΕΜ



5

Κάδος
με τρύπα 80lit

23-65-020

ΣΥΣΚ/ΣΙΑ 4ΤΕΜ



6

Βάση
τροχήλατη για κάδο
με τρύπα 80lit

23-65-022

ΣΥΣΚ/ΣΙΑ 6ΤΕΜ



7

Κάδος
PUSH πλαστικός γκρι
Ø42x75hcm 60lit

23-25-068

ΣΥΣΚ/ΣΙΑ 4ΤΕΜ



8

Κάδος
PUSH πλαστικός μπλε
Ø42x75hcm 60lit

23-25-069

ΣΥΣΚ/ΣΙΑ 4ΤΕΜ



9

Κάδος
με αιωρούμενο καπάκι
50lit 45x75cm

23-27-138

ΣΥΣΚ/ΣΙΑ 4ΤΕΜ



NEO!



1

Κάδος
με πεντάλ 10lit
πλαστικός
26x23x33hcm

23-48-156

ΣΥΣΚ/ΣΙΑ 8ΤΕΜ



2

Καλάθι
απλύτων
37x38x55cm 50lit

23-40-054

ΣΥΣΚ/ΣΙΑ 6ΤΕΜ



3

Κάδος
με πεντάλ
6lit καφέ
21x21x28hcm

23-40-053

ΣΥΣΚ/ΣΙΑ 8ΤΕΜ



4

Κάδος
με πεντάλ
20lit καφέ
31x27,5x39hcm

23-40-062

ΣΥΣΚ/ΣΙΑ 6ΤΕΜ



5

Κάδος
με πεντάλ
4,5lit λευκός
20x20x24hcm

23-40-048

ΣΥΣΚ/ΣΙΑ 8ΤΕΜ



6

Κάδος
με πεντάλ
20lit λευκός
30x26x39hcm

23-40-047

ΣΥΣΚ/ΣΙΑ 4ΤΕΜ



7

Κάδος
με πεντάλ
6lit 24x28hcm

24-44-123

ΣΥΣΚ/ΣΙΑ 8ΤΕΜ



8

Κάδος
με πεντάλ
12lit 30x35hcm

24-44-124

ΣΥΣΚ/ΣΙΑ 8ΤΕΜ



9

Κάδος
με πεντάλ
22lit 36x40hcm

24-44-002

ΣΥΣΚ/ΣΙΑ 4ΤΕΜ



10

Κάδος
με πεντάλ
50lit 45x56hcm

24-44-003

ΣΥΣΚ/ΣΙΑ 4ΤΕΜ



1

Κάδος

50lit με ρόδες και πεντάλ με μαύρο κορμό και διάφορα χρώματα καπάκι 44x43x56hcm

24-44-006	○
24-44-030	●
24-44-031	●
24-44-032	●
24-44-033	●

ΣΥΣΚ/ΣΙΑ 2ΤΕΜ



Ανταλλακτικό πεντάλ 50lit

24-44-017

Ανταλλακτική βέργα για μηχανισμό πεντάλ 50lit

24-44-046



Ανταλλακτικό καπάκι σε όλα τα χρώματα για κάδους 50lit

24-44-057



2

Κάδος

60lit με ρόδες και πεντάλ με μαύρο κορμό και διάφορα χρώματα καπάκι 39x47x65hcm

24-44-026	○
24-44-106	●
24-44-107	●
24-44-108	●
24-44-109	●

ΣΥΣΚ/ΣΙΑ 3ΤΕΜ



Ανταλλακτικό πεντάλ 60lit

24-44-080

Ανταλλακτική βέργα για μηχανισμό πεντάλ 60lit

24-44-096



Ανταλλακτικό καπάκι σε όλα τα χρώματα για κάδους 60lit

24-44-097



3

Κάδος

70lit με ρόδες και πεντάλ με μαύρο κορμό και διάφορα χρώματα καπάκι 53x44x74hcm

24-44-007	○
24-44-034	●
24-44-035	●
24-44-036	●
24-44-037	●

ΣΥΣΚ/ΣΙΑ 3ΤΕΜ



Ανταλλακτικό πεντάλ 70lit

24-44-047

Ανταλλακτική βέργα για μηχανισμό πεντάλ 70lit

24-44-043



Ανταλλακτικό καπάκι σε όλα τα χρώματα για κάδους 70lit

24-44-042



4

Κάδος

100lit με ρόδες και πεντάλ με μαύρο κορμό και διάφορα χρώματα καπάκι 60x51x82hcm

24-44-008	○
24-44-038	●
24-44-039	●
24-44-040	●
24-44-041	●

ΣΥΣΚ/ΣΙΑ 3ΤΕΜ



Ανταλλακτικό πεντάλ 100lit

24-44-018

Ανταλλακτική βέργα για μηχανισμό πεντάλ 100lit

24-44-044



Ανταλλακτικό καπάκι σε όλα τα χρώματα για κάδους 100lit

24-44-048



1 Κάδος
με πεντάλ πλαστικός μαύρος
9lit 27x18x31,5hcm
24-44-021
ΣΥΣΚ/ΣΙΑ 8TEM

2 Κάδος
με πεντάλ πλαστικός μαύρος
20lit 36x24,5x42hcm
24-44-022
ΣΥΣΚ/ΣΙΑ 4TEM

3 Κάδος
με πεντάλ πλαστικός μαύρος
60lit 51x32x58hcm
24-44-023
ΣΥΣΚ/ΣΙΑ 2TEM



4 Κάδος
με πεντάλ 45lit γκρι
41x38x56hcm
23-64-015
ΣΥΣΚ/ΣΙΑ 3TEM

5 Κάδος
με πεντάλ 80lit γκρι
47x41x67,5hcm
23-64-016
ΣΥΣΚ/ΣΙΑ 3TEM

6 Κάδος
με πεντάλ 100lit γκρι
49,5x47,5x84hcm
23-64-017
ΣΥΣΚ/ΣΙΑ 3TEM



7 Κάδος
πεντάλ σε χρώμα γκρι
60lit 40x40x66hcm
23-67-005
ΣΥΣΚ/ΣΙΑ 6TEM



8 Κάδος
πεντάλ διπλός
20lit (10+10lit) 34x26x42hcm
50lit (25+25lit) 47x36x57hcm
σε χρώμα γκρι
24-44-122 20 lit
24-44-121 50 lit
ΣΥΣΚ/ΣΙΑ 4TEM



9 Κάδος
πεντάλ σε χρώμα γκρι

24-44-115	19x28x31hcm	9 lit
24-44-116	28x36x46hcm	25 lit
24-44-117	32x43x51hcm	40 lit
24-44-118	37x49x61hcm	60 lit

ΣΥΣΚ/ΣΙΑ 4TEM



1 Αυτοκόλλητο
σήμανσης κάδων
ανακύκλωσης
20x22cm
24-44-070
ΣΥΣΚ/ΣΙΑ 10TEM



2 Αυτοκόλλητο
σήμανσης κάδων
ανακύκλωσης
20x22cm
24-44-072
ΣΥΣΚ/ΣΙΑ 10TEM



3 Αυτοκόλλητο
σήμανσης κάδων
ανακύκλωσης
20x22cm
24-44-073
ΣΥΣΚ/ΣΙΑ 10TEM



4 Αυτοκόλλητο
σήμανσης κάδων
ανακύκλωσης
20x22cm
24-44-071
ΣΥΣΚ/ΣΙΑ 10TEM



5 Αυτοκόλλητο
σήμανσης κάδων
απορριμάτων
22x20cm
24-44-074
ΣΥΣΚ/ΣΙΑ 10TEM

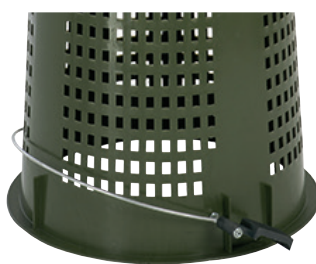
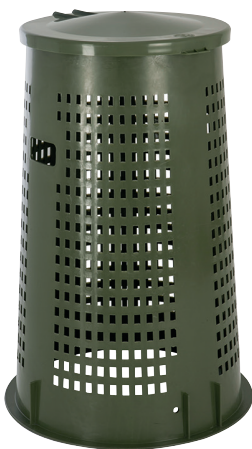

7 Μηχανισμός
πεντάλ για τον κάδο Zeffiro
23-25-420 80 lit
23-25-419 110 lit
ΣΥΣΚ/ΣΙΑ 4TEM



8 Βάση
με ρόδες για τον κάδο Zeffiro
23-25-421 110 lit
ΣΥΣΚ/ΣΙΑ 4TEM

6 Κάδος
με καπάκι και στεφάνι Mini Zeffiro σε 80lit
και 110lit Χρώμα κάδου πράσινο
με διάφορα χρώματα καπάκια

23-25-418	Ø49x74hcm	80 lit		Καπάκι
23-25-414	Ø55x82hcm	110 lit		Καπάκι
23-25-416	Ø55x82hcm	110 lit		Καπάκι
23-25-417	Ø55x82hcm	110 lit		Καπάκι

ΣΥΣΚ/ΣΙΑ 4TEM





- 1** Κάδος
απορριμμάτων πλαστικός
120lit γκρι σκούρο
48x54x95hcm
23-64-002
ΣΥΣΚ/ΣΙΑ 3ΤΕΜ



- 4** Μηχανισμός πεντάλ 120lit
23-64-004



- 2** Κάδος
απορριμμάτων πλαστικός
120lit πράσινος
48x54x95hcm
23-64-001
ΣΥΣΚ/ΣΙΑ 3ΤΕΜ



- 5** Μηχανισμός πεντάλ 120lit
23-64-004



- 3** Κάδος
απορριμμάτων
πλαστικός 120lit μπλε
48x54x95hcm
23-64-003
ΣΥΣΚ/ΣΙΑ 3ΤΕΜ



- 6** Μηχανισμός πεντάλ 120lit
23-64-004



- 7** Κάδος
απορριμμάτων πλαστικός
240lit γκρι σκούρο
57x72x106hcm
23-64-008
ΣΥΣΚ/ΣΙΑ 3ΤΕΜ



- 10** Μηχανισμός πεντάλ 240lit
23-64-005



- 8** Κάδος
απορριμμάτων πλαστικός
240lit πράσινος
57x72x106hcm
23-64-007
ΣΥΣΚ/ΣΙΑ 3ΤΕΜ



- 11** Μηχανισμός πεντάλ 240lit
23-64-005



- 9** Κάδος
απορριμμάτων
πλαστικός 240lit μπλε
57x72x106hcm
23-64-009
ΣΥΣΚ/ΣΙΑ 3ΤΕΜ



- 12** Μηχανισμός πεντάλ 240lit
23-64-005



1
Κάδος
 απορριμάτων με
 ρόδες 360lit πράσινος
 71x85x112hcm
23-64-010
ΣΥΣΚ/ΣΙΑ 2ΤΕΜ

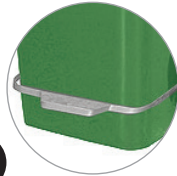

3
Μηχανισμός
 πεντάλ για κάδο 360lit
23-64-011



2
Κάδος
 απορριμάτων με ρόδες
 360lit γκρι σκούρο
 71x85x112hcm
23-64-019
ΣΥΣΚ/ΣΙΑ 2ΤΕΜ



4
Μηχανισμός
 πεντάλ για κάδο 360lit
23-64-011



5
Κάδος
 απορριμάτων
 πλαστικός
 660lit πράσινος
 122x78x123hcm
23-64-012
ΣΥΣΚ/ΣΙΑ 1ΤΕΜ

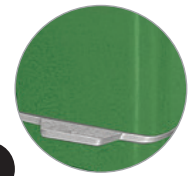

6
Μηχανισμός
 πεντάλ για κάδο 660lit
23-64-013



**Ρόδα με
 φρένο**

ΧΑΡΑΚΤΗΡΙΣΤΙΚΑ ΚΑΔΟΥ

- Καθαρό, υψηλής πυκνότητας πλαστικό πολυαιθυλενίου
- Ρόδες με φρένα από καουτσούκ
- Το καθάρισμα του κάδου μπορεί να γίνει με νερό και υπάρχει τάπα για άδειασμα του νερού.
- Υπάρχουν επιθέματα από καουτσούκ στο καπάκι για μείωση του θορύβου κατά το κλείσιμό του.
- Ενσωματωμένες χειρολαβές στο σώμα του κάδου και στο καπάκι.
- Τάπα στο κάτω μέρος για να πλένεται.



**ΜΟΝΟ
ΠΡΟΣΩΠΙΚΟ**



ΠΙΝΑΚΙΔΕΣ ΤΟΙΧΟΥ



1 Πινακίδα
τοίχου «ανδρών» 23x7,5cm
24-06-114
ΣΥΣΚ/ΣΙΑ 12ΤΕΜ

2 Πινακίδα
τοίχου «γυναικών» 23x7,5cm
24-06-115
ΣΥΣΚ/ΣΙΑ 12ΤΕΜ

3 Πινακίδα
τοίχου W.C 23x7,5cm
24-06-116
ΣΥΣΚ/ΣΙΑ 12ΤΕΜ



4 Πινακίδα
σφάλτου «μην πετάτε χαρτιά στην λεκάνη» 10x10cm
24-06-117
ΣΥΣΚ/ΣΙΑ 12ΤΕΜ

5 Πινακίδα
τοίχου «είσοδος» 23x7,5cm
24-06-256
ΣΥΣΚ/ΣΙΑ 12ΤΕΜ

6 Πινακίδα
τοίχου «έξοδος» 23x7,5cm
24-06-257
ΣΥΣΚ/ΣΙΑ 12ΤΕΜ



7 Πινακίδα
τοίχου «έλξατε» 23x7,5cm
24-06-258
ΣΥΣΚ/ΣΙΑ 12ΤΕΜ

8 Πινακίδα
τοίχου «ωθήσατε» 23x7,5cm
24-06-259
ΣΥΣΚ/ΣΙΑ 12ΤΕΜ

9 Πινακίδα
τοίχου βέλος 23x7,5cm
24-06-260
ΣΥΣΚ/ΣΙΑ 12ΤΕΜ



10 Πινακίδα
τοίχου «no smoking» 23x7,5cm
24-06-255
ΣΥΣΚ/ΣΙΑ 12ΤΕΜ

11 Πινακίδα
«απαγόρευσης κατανάλωσης αλκοόλ από ανήλικους» 23x15cm
24-06-261
ΣΥΣΚ/ΣΙΑ 12ΤΕΜ

12 Πινακίδα
«απαγόρευσης κατανάλωσης αλκοόλ από ανήλικους» 21x15cm
06-00-059
ΣΥΣΚ/ΣΙΑ 12ΤΕΜ



- 1** Πινακίδα
τοιχού «no exit» 6x20cm
09-00-081
ΣΥΣΚ/ΣΙΑ 12TEM



- 2** Πινακίδα
τοιχού «bar» 6x20cm
09-00-082
ΣΥΣΚ/ΣΙΑ 12TEM



- 3** Πινακίδα
τοιχού «τηλέφωνο» 6x20cm
09-00-080
ΣΥΣΚ/ΣΙΑ 12TEM



- 4** Πινακίδα
τοιχού «λογιστήριο» 6x20cm
09-00-099
ΣΥΣΚ/ΣΙΑ 12TEM



- 5** Πινακίδα
σμάλτου «γραφεία» 16x4cm
06-00-049
ΣΥΣΚ/ΣΙΑ 12TEM



- 6** Πινακίδα
σμάλτου «ασανσέρ» 16x4cm
06-00-050
ΣΥΣΚ/ΣΙΑ 12TEM



- 7** Πινακίδα
σμάλτου «μη καπνίζετε»
16x4cm
06-00-026
ΣΥΣΚ/ΣΙΑ 12TEM



- 8** Πινακίδα
σμάλτου «επιστροφές δεν γίνονται δεκτές» 16x4cm
06-00-052
ΣΥΣΚ/ΣΙΑ 12TEM



- 9** Πινακίδα
σμάλτου «μόνο προσωπικό»
16x4cm
06-00-025
ΣΥΣΚ/ΣΙΑ 12TEM



- 10** Πινακίδα
σμάλτου «διεύθυνση»
16x4cm
06-00-048
ΣΥΣΚ/ΣΙΑ 12TEM



- 1** Πινακίδα τοίχου «χώρος για καπνίζοντες» 19,7x13,3cm
09-00-079
ΣΥΣΚ/ΣΙΑ 12ΤΕΜ



- 2** Πινακίδα σμάλτου «ωθήσατε» 16x4cm
06-00-021
ΣΥΣΚ/ΣΙΑ 12ΤΕΜ



- 3** Πινακίδα σμάλτου «έλξατε» 16x4cm
06-00-020
ΣΥΣΚ/ΣΙΑ 12ΤΕΜ



- 4** Πινακίδα σμάλτου «W.C.» 5x17cm
02-00-028
ΣΥΣΚ/ΣΙΑ 12ΤΕΜ



- 5** Πινακίδα σμάλτου «W.C. προσωπικού» 5x17cm
02-00-029
ΣΥΣΚ/ΣΙΑ 12ΤΕΜ



- 6** Πινακίδα σμάλτου «w.c.» 16x4cm
06-00-024
ΣΥΣΚ/ΣΙΑ 12ΤΕΜ



- 7** Πινακίδα σμάλτου «έξοδος» 5x17cm
02-00-031
ΣΥΣΚ/ΣΙΑ 12ΤΕΜ



- 8** Πινακίδα σμάλτου «no exit» 5x17cm
02-00-034
ΣΥΣΚ/ΣΙΑ 12ΤΕΜ



- 9** Πινακίδα τοίχου INOX με αυτοκόλλητη ταινία στο πίσω μέρος Ø7,5cm
23-17-936
ΣΥΣΚ/ΣΙΑ 12ΤΕΜ



- 10** Πινακίδα τοίχου INOX με αυτοκόλλητη ταινία στο πίσω μέρος Ø7,5cm
23-17-940
ΣΥΣΚ/ΣΙΑ 12ΤΕΜ

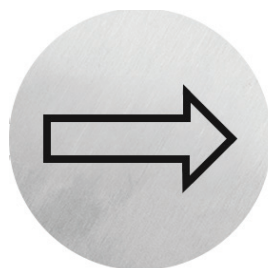

- 11** Πινακίδα τοίχου INOX με αυτοκόλλητη ταινία στο πίσω μέρος Ø7,5cm
23-17-937
ΣΥΣΚ/ΣΙΑ 12ΤΕΜ



- 12** Πινακίδα τοίχου INOX με αυτοκόλλητη ταινία στο πίσω μέρος Ø7,5cm
23-17-938
ΣΥΣΚ/ΣΙΑ 12ΤΕΜ

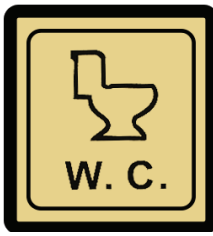

- 1** Πινακίδα
τοιχίου WC
11x12cm
23-17-794
ΣΥΣΚ/ΣΙΑ 12ΤΕΜ



- 2** Πινακίδα
σμάλτου «καρδαρόμπα»
5x17cm
02-00-036
ΣΥΣΚ/ΣΙΑ 12ΤΕΜ



- 3** Πινακίδα
σμάλτου «καρδαρόμπα
προσωπικού» 5x17cm
02-00-037
ΣΥΣΚ/ΣΙΑ 12ΤΕΜ

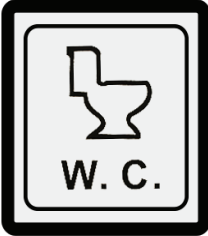

- 4** Πινακίδα
τοιχίου WC
11x12cm
23-17-795
ΣΥΣΚ/ΣΙΑ 12ΤΕΜ



- 5** Πινακίδα
τοιχίου γυναικών
11x12cm
23-17-793
ΣΥΣΚ/ΣΙΑ 12ΤΕΜ



- 6** Πινακίδα
τοιχίου restroom
15x23cm
23-17-797
ΣΥΣΚ/ΣΙΑ 12ΤΕΜ



- 7** Πινακίδα
σμάλτου 11x13cm
02-00-026
ΣΥΣΚ/ΣΙΑ 12ΤΕΜ

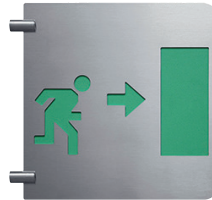

- 8** Πινακίδα
τοιχίου 23x23cm
23-10-200
ΣΥΣΚ/ΣΙΑ 1ΤΕΜ



- 9** Πινακίδα
τοιχίου 23x23cm
23-10-204
ΣΥΣΚ/ΣΙΑ 1ΤΕΜ



- 10** Πινακίδα
τοιχίου 23x23cm
23-10-203
ΣΥΣΚ/ΣΙΑ 1ΤΕΜ



- 11** Πινακίδα
τοιχίου 23x23cm
23-10-207
ΣΥΣΚ/ΣΙΑ 1ΤΕΜ



- 12** Πινακίδα
τοιχίου 23x23cm
23-10-201
ΣΥΣΚ/ΣΙΑ 1ΤΕΜ



- 13** Πινακίδα
τοιχίου 23x23cm
23-10-209
ΣΥΣΚ/ΣΙΑ 1ΤΕΜ



- 14** Πινακίδα
τοιχίου 23x23cm
23-10-215
ΣΥΣΚ/ΣΙΑ 1ΤΕΜ



- 15** Πινακίδα
τοιχίου 23x23cm
23-10-208
ΣΥΣΚ/ΣΙΑ 1ΤΕΜ



- 1** Πινακίδα
σμάλτου «είσοδος»
16x4cm
06-00-022
ΣΥΣΚ/ΣΙΑ 12TEM



- 2** Πινακίδα
σμάλτου «έξοδος»
16x4cm
06-00-023
ΣΥΣΚ/ΣΙΑ 12TEM



- 3** Πινακίδα
σμάλτου «απαγορεύεται η
βιντεοσκόπηση» 10x8cm
06-00-042
ΣΥΣΚ/ΣΙΑ 12TEM



- 4** Πινακίδα
σμάλτου «ανδρών»
8x10cm
06-00-016
ΣΥΣΚ/ΣΙΑ 12TEM



- 5** Πινακίδα
σμάλτου «γυναικών»
8x10cm
06-00-017
ΣΥΣΚ/ΣΙΑ 12TEM



- 6** Πινακίδα
σμάλτου «αμέα»
8x10cm
06-00-018
ΣΥΣΚ/ΣΙΑ 12TEM



- 7** Πινακίδα
σμάλτου «ανδρών»
8x10cm
06-00-040
ΣΥΣΚ/ΣΙΑ 12TEM

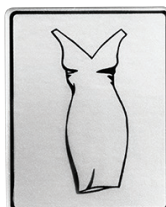

- 8** Πινακίδα
σμάλτου «γυναικών»
8x10cm
06-00-041
ΣΥΣΚ/ΣΙΑ 12TEM



- 9** Πινακίδα
σμάλτου «απαγορεύεται η χρήση
κινητού τηλεφώνου» Ø10cm
06-00-054
ΣΥΣΚ/ΣΙΑ 12TEM



- 10** Πινακίδα
σμάλτου «απαγορεύεται η
είσοδος» Ø10cm
06-00-056
ΣΥΣΚ/ΣΙΑ 12TEM



- 11** Πινακίδα
σμάλτου «Stop» Ø10cm
06-00-057
ΣΥΣΚ/ΣΙΑ 12TEM

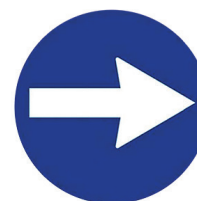

- 12** Πινακίδα
σμάλτου «βέλος» Ø10cm
06-00-019
ΣΥΣΚ/ΣΙΑ 12TEM



- 13** Πινακίδα
σμάλτου βέλος 16x4cm
06-00-028
ΣΥΣΚ/ΣΙΑ 12TEM



- 14** Πινακίδα
σμάλτου «WiFi» 10x8cm
06-00-015
ΣΥΣΚ/ΣΙΑ 12TEM



- 15** Πινακίδα
σμάλτου «απαγορεύεται
η χρήση φωτογραφικής
μηχανής» Ø10cm
06-00-055
ΣΥΣΚ/ΣΙΑ 12TEM

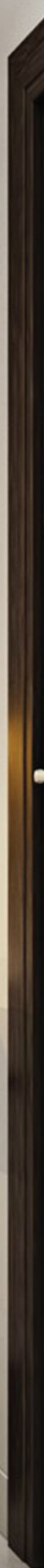

ΑΞΕΣΟΥΑΡ ΜΠΑΝΙΟΥ



- 1 Βέργα**
μπάνιου για πετσέτα
33x8x6cm

23-25-382

ΣΥΣΚ/ΣΙΑ 12ΤΕΜ



- 2 Θήκη**
για σαπούνι κοχύλι
Ø12cm INOX

23-05-207

ΣΥΣΚ/ΣΙΑ 12ΤΕΜ



- 3 Σταντ**
INOX ματ τοίχου για
χάρτινες σακούλες
υγιεινής 11x6x30hcm

23-10-180

ΣΥΣΚ/ΣΙΑ 6ΤΕΜ



- 4 Σκαμπό**
μπάνιου με αντιολισθητική
επιφάνεια σε χρώμα λευκό
42x34x42hcm

23-25-203

ΣΥΣΚ/ΣΙΑ 4ΤΕΜ



- 5 Σκαμπό**
μπάνιου με αντιολισθητική
επιφάνεια σε χρώμα λευκό
40x32x24hcm

23-25-211

ΣΥΣΚ/ΣΙΑ 8ΤΕΜ



- 6 Βάση**
INOX για βαμβάκια
ντεμακιγιάζ

23-24-130

ΣΥΣΚ/ΣΙΑ 12ΤΕΜ



- 7 Κρεμάστρα**
μονή

23-17-370

ΣΥΣΚ/ΣΙΑ 12ΤΕΜ



- 8 Κρεμάστρα**
με 3 γάντζους

23-17-366

ΣΥΣΚ/ΣΙΑ 12ΤΕΜ



- 9 Κρεμάστρα**
με 4 γάντζους

23-17-367

ΣΥΣΚ/ΣΙΑ 12ΤΕΜ

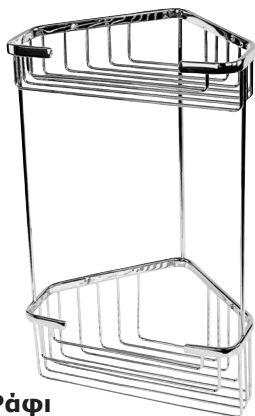

1 **Ράφι**
μπάνιου γωνία
19,5x18x31hcm INOX
23-17-551
ΣΥΣΚ/ΣΙΑ 6ΤΕΜ

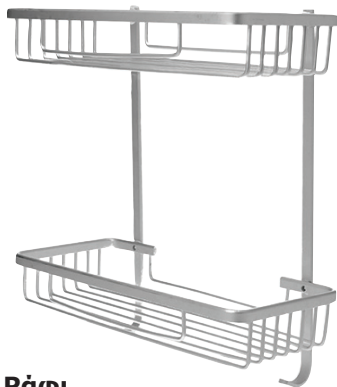

2 **Ράφι**
μπάνιου δυόροφο
21,6x14x31hcm INOX
23-17-550
ΣΥΣΚ/ΣΙΑ 6ΤΕΜ



3 **Θήκη**
για χαρτομάντηλα INOX
23-61-057
ΣΥΣΚ/ΣΙΑ 6ΤΕΜ



4 **Σταντ**
INOX ματ τοίχου για
χάρτινες σακούλες
υγιεινής 13x4,5x27hcm
23-10-181
ΣΥΣΚ/ΣΙΑ 6ΤΕΜ



5 **Σταντ**
INOX ματ τοίχου για
χάρτινες σακούλες
υγιεινής 11x6x30hcm
23-10-180
ΣΥΣΚ/ΣΙΑ 1ΤΕΜ



6 **Ντισπένσερ**
για καλύμματα τουαλέτας
31x21x6cm INOX
23-17-641
ΣΥΣΚ/ΣΙΑ 1ΤΕΜ



7 **Θήκη**
αποθήκευσης WC 3 ρολλών
INOX με καπάκι Ø13,5x36hcm
24-05-210 ΓΥΑΛ.
24-05-211 ΜΑΤ
ΣΥΣΚ/ΣΙΑ 12ΤΕΜ



8 **Βεντούζα**
απόφραξης
WC INOX
24-05-212
ΣΥΣΚ/ΣΙΑ 12ΤΕΜ



9 **Πιγγάλ**
πλαστικό
κλειστό Ø10x36cm
23-25-040
ΣΥΣΚ/ΣΙΑ 20ΤΕΜ



1
Πιγγάλ
πλαστικό κλειστό
σε λευκό χρώμα
23-22-125
ΣΥΣΚ/ΣΙΑ 20ΤΕΜ



2
Πιγγάλ
πλαστικό κλειστό
σε μαύρο χρώμα
11x11x35hcm
24-44-083
ΣΥΣΚ/ΣΙΑ 12ΤΕΜ



3
Πιγγάλ
πλαστικό κλειστό
11x11x35hcm
03-11-036
ΣΥΣΚ/ΣΙΑ 20ΤΕΜ



4
Πιγγάλ
πλαστικό κλειστό
σε λευκό χρώμα
23-22-124
ΣΥΣΚ/ΣΙΑ 20ΤΕΜ



5
Πιγγάλ
χρωμίου
κλειστό Ø10x36hcm
23-22-133
ΣΥΣΚ/ΣΙΑ 20ΤΕΜ



6
Πιγγάλ
INOX ματ
Ø10x38hcm
26-05-105
ΣΥΣΚ/ΣΙΑ 24ΤΕΜ



7
Πιγγάλ
μεταλικό
σε μαύρο χρώμα
Ø10x36hcm
26-05-119
ΣΥΣΚ/ΣΙΑ 20ΤΕΜ



8
Πιγγάλ
τοιχίου INOX
Ø9,5x36cm
23-55-021
ΣΥΣΚ/ΣΙΑ 20ΤΕΜ
Ανταλλακτικό
βούρτσα με καπάκι
για πιγγάλ
23-55-127
ΣΥΣΚ/ΣΙΑ 20ΤΕΜ



9
Πιγγάλ
τοιχίου INOX
με αυτόματο
μηχανισμό στο
καπάκι
Ø9x45hcm
23-17-278
ΣΥΣΚ/ΣΙΑ 20ΤΕΜ

ΣΥΣΚΕΥΕΣ ΚΡΕΜΟΣΑΠΟΥΝΟΥ



1

Συσκευή
κρεμοσάπουνου INOX
ματ 500ml

23-55-023

ΣΥΣΚ/ΣΙΑ 12ΤΕΜ



2

Συσκευή
κρεμοσάπουνου INOX
γυαλιστερή 1100ml

23-55-022

ΣΥΣΚ/ΣΙΑ 12ΤΕΜ



3

Συσκευή
κρεμοσάπουνου
μεταλλική σε μαύρο
χρώμα 500ml 9x5x15hcm

23-55-139

ΣΥΣΚ/ΣΙΑ 12ΤΕΜ



4

Συσκευή
κρεμοσάπουνου
λευκή 500ml
10x13x17hcm

23-09-006

ΣΥΣΚ/ΣΙΑ 24ΤΕΜ



5

Συσκευή
κρεμοσάπουνου
μαύρη 500ml
10x13x17hcm

23-09-019

ΣΥΣΚ/ΣΙΑ 24ΤΕΜ



6

Συσκευή
κρεμοσάπουνου
μεταλλική σε μαύρο
χρώμα 1100ml 13,5x6x22hcm

23-55-140

ΣΥΣΚ/ΣΙΑ 12ΤΕΜ



7

Συσκευή
κρεμοσάπουνου
λευκή 1000ml
15,5x12,5x22hcm

23-09-032

ΣΥΣΚ/ΣΙΑ 18ΤΕΜ



8

Συσκευή
κρεμοσάπουνου
μαύρη 1000ml
15,5x12,5x22hcm

23-09-033

ΣΥΣΚ/ΣΙΑ 18ΤΕΜ



1 **Συσκευή**
κρεμοσάπουνου
λευκή 500ml
9x9x16hcm

23-09-003

ΣΥΣΚ/ΣΙΑ 24ΤΕΜ



2 **Συσκευή**
κρεμοσάπουνου
λευκή 1000ml
11x11x20hcm

23-09-004

ΣΥΣΚ/ΣΙΑ 24ΤΕΜ



3 **Συσκευή**
κρεμοσάπουνου
μαύρη 500ml
9x9x16hcm

23-09-021

ΣΥΣΚ/ΣΙΑ 24ΤΕΜ



4 **Συσκευή**
κρεμοσάπουνου
μαύρη 1000ml
11x11x20hcm

23-09-022

ΣΥΣΚ/ΣΙΑ 24ΤΕΜ



5

Συσκευή
κρεμοσάπουνου
κατάλληλο για σαμπουάν
και αντισηπτικό 350ml
7x11x20hcm

23-09-008

ΣΥΣΚ/ΣΙΑ 24ΤΕΜ

ΣΥΣΚΕΥΕΣ ΑΦΡΟΥ



6 **Συσκευή**
αφρού λευκή 500ml
10x13x17hcm

23-09-009

ΣΥΣΚ/ΣΙΑ 24ΤΕΜ



7 **Συσκευή**
αφρού μαύρη 500ml
10x13x17hcm

23-09-023

ΣΥΣΚ/ΣΙΑ 24ΤΕΜ



8 **Συσκευή**
αφρού λευκή 1000ml
11x15x20hcm

23-09-005

ΣΥΣΚ/ΣΙΑ 18ΤΕΜ



- 1** **Συσκευή**
αφρού
λευκή 1000ml
15,5x12,5x22hcm
23-09-034
ΣΥΣΚ/ΣΙΑ 18ΤΕΜ



- 2** **Συσκευή**
αφρού
μαύρη 1000ml
15,5x12,5x22hcm
23-09-035
ΣΥΣΚ/ΣΙΑ 18ΤΕΜ



- 3** **Συσκευή**
αφρού λευκή
500ml 10x9x16hcm
23-18-227
ΣΥΣΚ/ΣΙΑ 24ΤΕΜ



- 4** **Συσκευή**
αφρού λευκή 1000ml
11.5x11x18.5hcm
23-18-230
ΣΥΣΚ/ΣΙΑ 24ΤΕΜ



- 5**
Στάντ
με συσκευή 1000ml για αντισηπτικό και
κρεμοσάπουνο (τζέλ ή υγρό)
ανέπαφης απολύμανσης χεριών με πετάλ
(περιλαμβάνεται το δοχείο και η τρόμπα)
25x25x120hcm
23-18-242
ΣΥΣΚ/ΣΙΑ 1ΤΕΜ

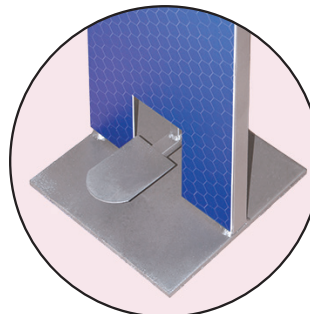



1

Συσκευή WC
INOX 3 ρολλών
11,5x12x38hcm

23-30-028 ΓΥΑΛ

23-30-027 ΜΑΤ

ΣΥΣΚ/ΣΙΑ 6ΤΕΜ



2

Συσκευή ρολού
WC 14x7cm
πλαστική ή INOX

09-00-306 ΠΛΑΣΤΙΚΟ

ΣΥΣΚ/ΣΙΑ 12ΤΕΜ



3

Συσκευή WC
επαγγελματικού ρολλού
Ø25x12hcm INOX

23-09-113

ΣΥΣΚ/ΣΙΑ 10ΤΕΜ



4

Συσκευή WC
λευκή πλαστική
Ø24x13x26hcm

23-09-000

ΣΥΣΚ/ΣΙΑ 8ΤΕΜ



5

Συσκευή WC
μαύρη πλαστική
Ø24x13x26hcm INOX

23-09-028

ΣΥΣΚ/ΣΙΑ 8ΤΕΜ



6

Συσκευή WC
λευκή πλαστική
CENTER PULL Ø24x17,5cm
κατάλληλη για χαρτί διαμέτρου
23cm και φάρδος μέχρι 13cm

23-48-152

ΣΥΣΚ/ΣΙΑ 12ΤΕΜ



7

Συσκευή WC
λευκή πλαστική
CENTER PULL Ø24x17,5cm
κατάλληλη για χαρτί διαμέτρου
23cm και φάρδος μέχρι 13cm

23-48-153

ΣΥΣΚ/ΣΙΑ 12ΤΕΜ



8

Συσκευή WC
χαρτιού υγείας φύλλο -
φύλλο λευκή πλαστική
14x12x23hcm

23-09-036

ΣΥΣΚ/ΣΙΑ 18ΤΕΜ



9

Συσκευή WC
χαρτιού υγείας φύλλο -
φύλλο μαύρη πλαστική
14x12x23hcm

23-09-037

ΣΥΣΚ/ΣΙΑ 18ΤΕΜ



1

Συσκευή
χειροπετσέτας
λευκή πλαστική
27x28x11hcm

23-09-001

ΣΥΣΚ/ΣΙΑ 10ΤΕΜ



2

Συσκευή
χειροπετσέτας
μαύρη πλαστική
27x28x11hcm

23-09-024

ΣΥΣΚ/ΣΙΑ 10ΤΕΜ



3

Συσκευή
χειροπετσέτας INOX ματ

23-09-111 | **27x27x10hcm**

23-09-110 | **27x35x10hcm**

ΣΥΣΚ/ΣΙΑ 6ΤΕΜ



4

Συσκευή
χειροπετσέτας
λευκή πλαστική
28x28x11hcm

23-48-154

ΣΥΣΚ/ΣΙΑ 12ΤΕΜ



5

Συσκευή
χειροπετσέτας
μαύρη πλαστική
28x28x11hcm

23-48-155

ΣΥΣΚ/ΣΙΑ 12ΤΕΜ



6

Συσκευή BOX
λευκή πλαστική
22x21x31cm

23-09-002

ΣΥΣΚ/ΣΙΑ 6ΤΕΜ



7

Συσκευή
χειροπετσέτας AUTOCUT
λευκή με φωτοκτύπαρο. Λειτουργία
με ρεύμα ή με 4 μπαταρίες
D size 28,5x22x33,5hcm

23-48-150

ΣΥΣΚ/ΣΙΑ 4ΤΕΜ



8

Συσκευή
χειροπετσέτας AUTOCUT
μαύρη με φωτοκτύπαρο. Λειτουργία
με ρεύμα ή με 4 μπαταρίες
D size 28,5x22x33,5hcm

23-48-151

ΣΥΣΚ/ΣΙΑ 4ΤΕΜ



9

Συσκευή BOX
μαύρη πλαστική
22x21x31cm

23-09-025

ΣΥΣΚ/ΣΙΑ 6ΤΕΜ

ΣΤΕΓΝΩΤΗΡΕΣ ΧΕΡΙΩΝ

NEO!

1



Στεγνώτηρας

χειριών 9,2x16,2x22,6hcm
1000W μαύρος
με φωτοκύτταρο

23-48-020

ΣΥΣΚ/ΣΙΑ 1TEM

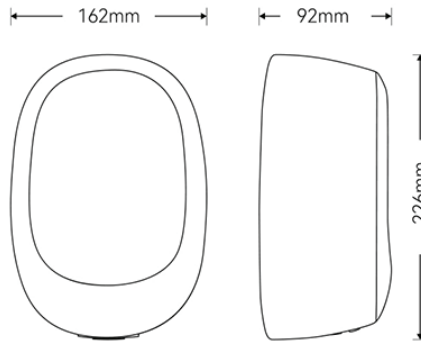

TECHNICAL SPECIFICATIONS
VOLTAGE:220-240V
FREQUENCY:50/60Hz
AIR VELOCITY:288Km/h
AIR FLOW:62Km/h
TOTAL POWER:1000W
MOTOR POWER:1300W
HEATING ELEMENT POWER:870W
r.p.m. 95000
WEIGHT:0.76KG
SOUND PRESSURE (at 1m): 70dB
DRYING TIME:10-12sec
PROTECTION RATING:IPX1

NEO!

2



Στεγνώτηρας

χειριών 14,8x15x22hcm
1000W λευκός
με φωτοκύτταρο

23-48-021

ΣΥΣΚ/ΣΙΑ 1TEM

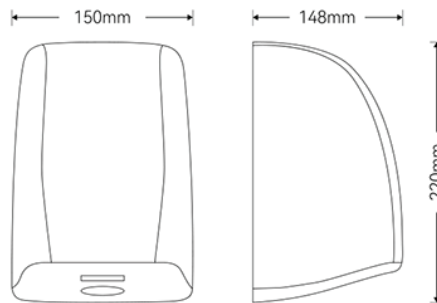

TECHNICAL SPECIFICATIONS
VOLTAGE:220-240V
FREQUENCY:50/60Hz
AIR VELOCITY:281Km/h
AIR FLOW:72Km/h
TOTAL POWER:1000W
MOTOR POWER:350W
HEATING ELEMENT POWER:650W
r.p.m. 28000-32000
WEIGHT:1.2KG
SOUND PRESSURE (at 1m): 80dB
DRYING TIME:10-12sec
PROTECTION RATING:IPX1

NEO!

3



Στεγνώτηρας

χειριών 14,8x15x22hcm
1000W μαύρος
με φωτοκύτταρο

23-48-022

ΣΥΣΚ/ΣΙΑ 1TEM

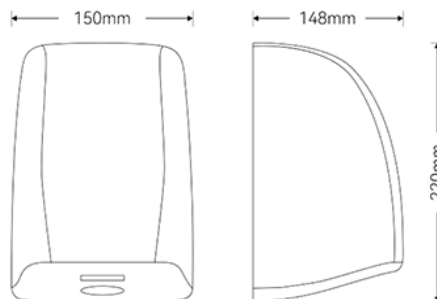

TECHNICAL SPECIFICATIONS
VOLTAGE:220-240V
FREQUENCY:50/60Hz
AIR VELOCITY:281Km/h
AIR FLOW:72Km/h
TOTAL POWER:1000W
MOTOR POWER:350W
HEATING ELEMENT POWER:650W
r.p.m. 28000-32000
WEIGHT:1.2KG
SOUND PRESSURE (at 1m): 80dB
DRYING TIME:10-12sec
PROTECTION RATING:IPX1

NEO!

1



Στεγνωτήρας

χειρών 12,5x21x26hcm
1200W λευκός
με φωτοκύτταρο

23-48-002

ΣΥΣΚ/ΣΙΑ 1TEM

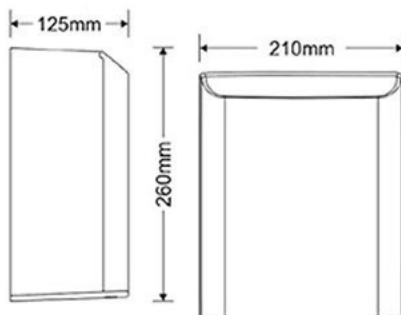

TECHNICAL SPECIFICATIONS

VOLTAGE:220-240V
FREQUENCY: 50/60Hz
AIR VELOCITY:210Km/h
AIR FLOW:150Mm³/h
TOTAL POWER:1200W
MOTOR POWER:500W
HEATING ELEMENT POWER:700W
r.p.m. 25000-29000
WEIGHT:2.4KG
SOUND PRESSURE (at 1m): 75dB
DRYING TIME:10-12sec
PROTECTION RATING:IPX1

NEO!

2



Στεγνωτήρας

χειρών 12,5x21x26hcm
1200W μαύρος
με φωτοκύτταρο

23-48-003

ΣΥΣΚ/ΣΙΑ 1TEM

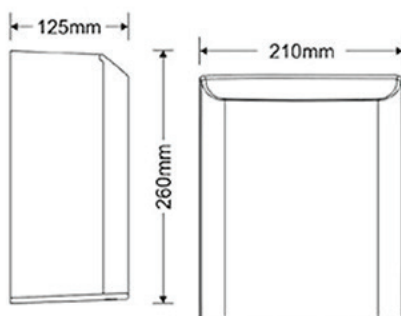

TECHNICAL SPECIFICATIONS

VOLTAGE:220-240V
FREQUENCY: 50/60Hz
AIR VELOCITY:210Km/h
AIR FLOW:150Mm³/h
TOTAL POWER:1200W
MOTOR POWER:500W
HEATING ELEMENT POWER:700W
r.p.m. 25000-29000
WEIGHT:2.4KG
SOUND PRESSURE (at 1m): 75dB
DRYING TIME:10-12sec
PROTECTION RATING:IPX1

NEO!

3



Στεγνωτήρας

χειρών 12,3x21,5x26,5hcm
1200W INOX ματ AISI 304
με φωτοκύτταρο

23-48-006

ΣΥΣΚ/ΣΙΑ 1TEM

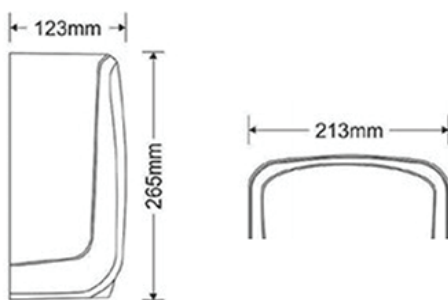

TECHNICAL SPECIFICATIONS

VOLTAGE:220-240V
FREQUENCY: 50/60Hz
AIR VELOCITY:252Km/h
AIR FLOW:180Mm³/h
TOTAL POWER:1200W
MOTOR POWER:650W
HEATING ELEMENT POWER:550W
r.p.m. 27000-31000
WEIGHT:3KG
SOUND PRESSURE (at 1m): 73dB
DRYING TIME:10-12sec
PROTECTION RATING:IPX1



1

Στεγνωτήρας
χεριών
16,4x29,7x57,4hcm
1800W λευκός
με φωτοκύτταρο

23-48-004

ΣΥΣΚ/ΣΙΑ 1TEM

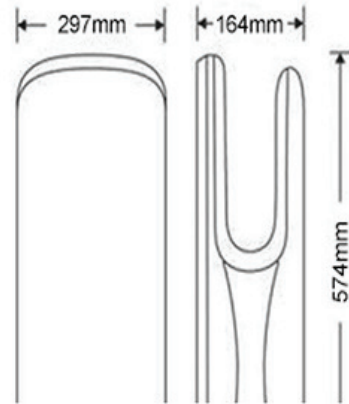

2

Στεγνωτήρας
χεριών
16,4x29,7x57,4hcm
1800W μαύρος
με φωτοκύτταρο

23-48-005

ΣΥΣΚ/ΣΙΑ 1TEM

TECHNICAL SPECIFICATIONS
VOLTAGE: 220-240V
FREQUENCY: 50/60Hz
AIR VELOCITY:310Km/h
AIR FLOW:187m³/h
TOTAL POWER:1800W
MOTOR POWER:1200W
HEATING ELEMENT POWER:600W
r.p.m. 29000-33000
WEIGHT: 10KG
SOUND PRESSURE (at 1m): 78dB
DRYING TIME:10-12sec
PROTECTION RATING:IPX1



3

Σεσουάρ
μαλλιών
αντικλεπτικό
με 2 ταχύτητες
λειτουργίας 1300W
και διακόπτη on-off

23-48-001

ΣΥΣΚ/ΣΙΑ 20TEM

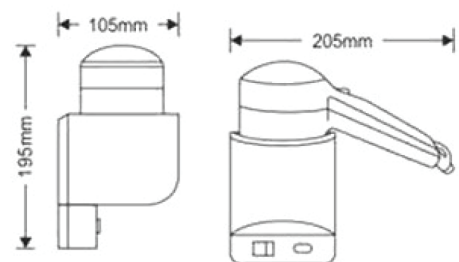

TECHNICAL SPECIFICATIONS
VOLTAGE: 220-240V
FREQUENCY: 50/60Hz
AIR VELOCITY:54Km/h
TOTAL POWER:1300W
WEIGHT:0.8KG



ΠΙΝΑΚΙΔΑ WET FLOOR



1

Πινακίδα
«ΠΡΟΣΟΧΗ
ΒΡΕΓΜΕΝΟ ΔΑΠΕΔΟ»
30x39x60cm
23-64-020
ΣΥΣΚ/ΣΙΑ 10ΤΕΜ



ΚΟΥΒΑΔΕΣ ΚΑΘΑΡΙΣΜΟΥ



2

Κουβάς
με σίφτη 16lit
23-63-047
ΣΥΣΚ/ΣΙΑ 12ΤΕΜ



3

Κουβάς
με σίφτη 16lit
23-63-046
ΣΥΣΚ/ΣΙΑ 12ΤΕΜ



1

Κουβάς
με στίφτη 16lit
23-63-044
ΣΥΣΚ/ΣΙΑ 12ΤΕΜ



2

Κουβάς
με στίφτη 16lit
23-63-045
ΣΥΣΚ/ΣΙΑ 12ΤΕΜ



3

Κουβάς
6lit 23x18x24hcm
σε κίτρινο χρώμα
23-18-053
ΣΥΣΚ/ΣΙΑ 6ΤΕΜ



4

Κουβάς
6lit 23x18x24hcm
σε κόκκινο χρώμα
23-18-050
ΣΥΣΚ/ΣΙΑ 6ΤΕΜ



5

Κουβάς
6lit 23x18x24hcm
σε μπλέ χρώμα
23-18-051
ΣΥΣΚ/ΣΙΑ 6ΤΕΜ



6

Κουβάς
6lit 23x18x24hcm
σε πράσινο χρώμα
23-18-052
ΣΥΣΚ/ΣΙΑ 6ΤΕΜ



7

Κουβάς
18lit 31x28x31hcm
23-18-057
ΣΥΣΚ/ΣΙΑ 6ΤΕΜ



8

Κουβάς
18lit 31x28x31hcm
23-18-056
ΣΥΣΚ/ΣΙΑ 6ΤΕΜ



9

Κουβάς
25lit 35x35x35hcm
σε μπλέ χρώμα
23-18-055
ΣΥΣΚ/ΣΙΑ 6ΤΕΜ



10

Κουβάς
25lit 35x35x35hcm
σε κόκκινο χρώμα
23-18-054
ΣΥΣΚ/ΣΙΑ 6ΤΕΜ

ΕΠΑΓΓΕΛΜΑΤΙΚΟΣ ΣΤΙΦΤΗΣ



1
Στίφτης
 επαγγελματικός
23-18-115
ΣΥΣΚ/ΣΙΑ 4ΤΕΜ

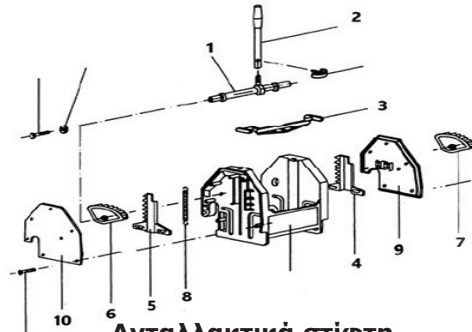

Ανταλλακτικά στίφτη

1	23-18-160	οριζόντιος άξονας
2	23-18-161	μοχλός στίφτη
3	23-18-162	σιαγόνα στίφτη
4	23-18-163	γρανάζι δεξί Νο 2
5	23-18-164	γρανάζι αριστερό Νο 1
6	23-18-165	γρανάζι αριστερό Νο 1
7	23-18-166	γρανάζι δεξί Νο 2
8	23-18-167	ελατήριο στίφτη
9	23-18-168	πλαστικό δεξί
10	23-18-169	πλαστικό αριστερό

ΚΑΡΟΤΣΙΑ & ΤΡΟΛΕΪ ΚΑΘΑΡΙΣΜΟΥ



2 **Καρότσι**
 καθαρισμού 31lit με
 ρόδες στη βάση και
 στίφτη κίτρινο
23-65-090
ΣΥΣΚ/ΣΙΑ 1ΤΕΜ



3 **Καρότσι**
 καθαρισμού 31lit με
 ρόδες στη βάση και
 στίφτη μπλέ
23-65-091
ΣΥΣΚ/ΣΙΑ 1ΤΕΜ



4 **Καρότσι**
 καθαρισμού 31lit με
 ρόδες στη βάση και
 στίφτη πράσινο
23-65-092
ΣΥΣΚ/ΣΙΑ 1ΤΕΜ



5 **Καρότσι**
 καθαρισμού 24lit
 με ρόδες στη βάση
 και στίφτη μπλέ
23-18-023
ΣΥΣΚ/ΣΙΑ 1ΤΕΜ



6 **Καρότσι**
 καθαρισμού 24lit
 με ρόδες στη βάση
 και στίφτη κόκκινο
23-18-320
ΣΥΣΚ/ΣΙΑ 1ΤΕΜ



7 **Καρότσι**
 καθαρισμού 24lit
 με ρόδες στη βάση
 και στίφτη πράσινο
23-18-321
ΣΥΣΚ/ΣΙΑ 1ΤΕΜ



1

Καρότσι
καθαρισμού 24lit
με ρόδες στη βάση
και στίφτη κίτρινο

23-18-322
ΣΥΣΚ/ΣΙΑ 1ΤΕΜ



2

Καρότσι
καθαρισμού με δύο
25lit κουβάδες και
στίφτη

23-18-020
ΣΥΣΚ/ΣΙΑ 2ΤΕΜ



3

Καρότσι
καθαρισμού χρωμίου
με ένα 25lit κουβά
και στίφτη

23-18-022
ΣΥΣΚ/ΣΙΑ 2ΤΕΜ



4

Καρότσι
καθαρισμού χρωμίου
με δύο 25lit κουβάδες
και στίφτη

23-18-021
ΣΥΣΚ/ΣΙΑ 2ΤΕΜ



5

Καρότσι
καθαρισμού τζαμιών 22lit
με ρόδες και βάση για την
τοποθέτηση του
υαλοκαθαριστήρα

23-18-141
ΣΥΣΚ/ΣΙΑ 2ΤΕΜ



**Με τέσσερις κουβάδες 5lit
στο επάνω μέρος
και δύο κουβάδες 18lit κάτω**

6

Τρόλεϊ
καθαρισμού
112x71x110hcm

23-65-089

Ανταλλακτικό σάκος
39x27x70hcm

23-65-101

ΣΥΣΚ/ΣΙΑ 1ΤΕΜ



Με δύο κουβάδες 12lit
στο επάνω μέρος
και δύο κουβάδες 18lit κάτω

1

Τρόλεϊ
καθαρισμού
καμαριέρας
132x75x110hcm

23-65-013

Ανταλλακτικό σάκος
37x26x78hcm

23-65-048

ΣΥΣΚ/ΣΙΑ 1TEM



2

Τρόλεϊ
καθαρισμού
καμαριέρας
130x55x100hcm

23-65-046

**Ανταλλακτικό
σάκος**

23-65-063

ΣΥΣΚ/ΣΙΑ 1TEM



3

Τρόλεϊ
καθαρισμού
καμαριέρας
136x47x112hcm

23-67-019

**Ανταλλακτικός
σάκος**

23-67-022

**Ανταλλακτικό
ρόδα**

23-67-025

ΣΥΣΚ/ΣΙΑ 1TEM



4

Τρόλεϊ
καθαρισμού
καμαριέρας
με 2 σάκους
150x55x120hcm

23-65-009

Ανταλλακτικό σάκος
67x28x91hcm

23-65-045

ΣΥΣΚ/ΣΙΑ 1TEM



5

Τρόλεϊ
καθαρισμού
καμαριέρας με 2
σάκους και πόρτα
155x55x128hcm

23-65-010

Ανταλλακτικό σάκος
67x28x85hcm

23-65-065

ΣΥΣΚ/ΣΙΑ 1TEM

ΤΡΟΛΕΪ ΑΠΛΥΤΩΝ



1

Τρόλεϊ
απλύτων 68x64x102hcm

23-67-012

Ανταλλακτικό σάκος

23-67-013

Ανταλλακτικό ρόδα

23-67-027

ΣΥΣΚ/ΣΙΑ 1ΤΕΜ



2

Τρόλεϊ
απλύτων αναδιπλούμενο
84,5x55,5x81hcm

24-10-045

Ανταλλακτικό σάκος

24-10-046

ΣΥΣΚ/ΣΙΑ 1ΤΕΜ



3

Τρόλεϊ
απλύτων 46x43x98hcm
χρωμίου χωρητικότητας 100lit

23-18-029

ΣΥΣΚ/ΣΙΑ 1ΤΕΜ



4

Τρόλεϊ
απλύτων 76x43x98hcm
χρωμίου με 2 σάκους
χωρητικότητας ο κάθε
σάκος 100lit

23-18-028

ΣΥΣΚ/ΣΙΑ 1ΤΕΜ



5

Τρόλεϊ
απλύτων 76x43x98hcm
χρωμίου χωρητικότητας 200lit

23-18-027

ΣΥΣΚ/ΣΙΑ 1ΤΕΜ



6

Τρόλεϊ
απλύτων 88x54x89hcm

24-10-043

Ανταλλακτικό σάκος

24-10-044

ΣΥΣΚ/ΣΙΑ 1ΤΕΜ



7

Σάκος
απλύτων με κορδόνι
βαμβακερός 100%
70x100hcm

25-00-356

ΣΥΣΚ/ΣΙΑ 10ΤΕΜ



ΣΦΟΥΓΑΡΙΣΤΡΕΣ



1 Σφουγγαρίστρα
SUPER γίγας κίτρινη 130gr
23-63-003
ΣΥΣΚ/ΣΙΑ 24ΤΕΜ



2 Σφουγγαρίστρα
SUPER γίγας καρό 150gr
23-63-004
ΣΥΣΚ/ΣΙΑ 24ΤΕΜ



3 Σφουγγαρίστρα
νημάτινη σε λευκό
χρώμα 190gr
23-63-039
ΣΥΣΚ/ΣΙΑ 40ΤΕΜ



4 Σφουγγαρίστρα
νημάτινη με πάσο σε
πράσινο χρώμα 190gr
23-63-012
ΣΥΣΚ/ΣΙΑ 24ΤΕΜ



5 Σφουγγαρίστρα
νημάτινη με πάσο σε
πράσινο χρώμα 270gr
23-63-011
ΣΥΣΚ/ΣΙΑ 40ΤΕΜ



6 Σφουγγαρίστρα
MICROFIBRA γκρι 160gr
23-63-061
ΣΥΣΚ/ΣΙΑ 24ΤΕΜ



7 Σφουγγαρίστρα
MICROFIBRA μώβ 180gr
23-63-036
ΣΥΣΚ/ΣΙΑ 24ΤΕΜ



8 Σφουγγαρίστρα
MICROFIBRA μπλέ
155gr
23-63-006
ΣΥΣΚ/ΣΙΑ 24ΤΕΜ



9 Σφουγγαρίστρα
MICROFIBRA γίγας
μπλέ 180gr
23-63-010
ΣΥΣΚ/ΣΙΑ 24ΤΕΜ





- 1** Σφουγγαρίστρα
MICROFIBRA σε λωρίδες
ροζ 200gr
23-63-068
ΣΥΣΚ/ΣΙΑ 24TEM



- 2** Σφουγγαρίστρα
MICROFIBRA σε λωρίδες
πράσινη 200gr
23-63-067
ΣΥΣΚ/ΣΙΑ 24TEM



- 3** Σφουγγαρίστρα
MICROFIBRA σε λωρίδες
μπλέ 200gr
23-63-066
ΣΥΣΚ/ΣΙΑ 24TEM



- 4** Σφουγγαρίστρα
επαγγελματική
σε λωρίδες κίτρινη 240gr
23-63-016
ΣΥΣΚ/ΣΙΑ 25TEM



- 5** Σφουγγαρίστρα
MICROFIBRA επαγγελματική
σε λωρίδες μπλέ 250gr
23-63-064
ΣΥΣΚ/ΣΙΑ 24TEM



- 6** Σφουγγαρίστρα
MICROFIBRA επαγγελματική
MICROFIBRA μπλε 250gr
23-63-030
ΣΥΣΚ/ΣΙΑ 18TEM



- 7** Μηχανισμός
επαγγελματικής
σφουγγαρίστρας
με πλαστικό σφικτήρα
23-18-087
ΣΥΣΚ/ΣΙΑ 20TEM



- 8** Σφουγγαρίστρα
επαγγελματική πράσινη
350gr
23-63-014
ΣΥΣΚ/ΣΙΑ 25TEM



- 9** Σφουγγαρίστρα
επαγγελματική πράσινη
400gr
23-63-015
ΣΥΣΚ/ΣΙΑ 25TEM



- 10** Μηχανισμός
επαγγελματικής
σφουγγαρίστρας
με μεταλλικό σφικτήρα
23-18-307
ΣΥΣΚ/ΣΙΑ 20TEM



- 11** Σφουγγαρίστρα
επαγγελματική
λευκή 350gr
23-63-041
ΣΥΣΚ/ΣΙΑ 25TEM



- 12** Σφουγγαρίστρα
επαγγελματική
λευκή 400gr
23-63-042
ΣΥΣΚ/ΣΙΑ 25TEM

ΠΑΡΚΕΤΕΖΕΣ



1 Παρκετέζα
βαμβακερή

23-18-068	40cm
23-18-069	50cm

ΣΥΣΚ/ΣΙΑ 12ΤΕΜ



2 Παρκετέζα
βαμβακερή

23-18-070	60cm
23-18-071	80cm

ΣΥΣΚ/ΣΙΑ 12ΤΕΜ



3 Παρκετέζα
ακρυλική σε μπλε χρώμα

23-18-146	40cm
23-18-147	50cm

ΣΥΣΚ/ΣΙΑ 12ΤΕΜ



4 Παρκετέζα
ακρυλική σε μπλε χρώμα

23-18-148	60cm
23-18-150	80cm

ΣΥΣΚ/ΣΙΑ 12ΤΕΜ



5 Παρκετέζα
MICROFIBRA

23-18-064	40cm
23-18-065	50cm
23-18-066	60cm
23-18-067	80cm

ΣΥΣΚ/ΣΙΑ 12ΤΕΜ



6 Βάση
για παρκετέζα

23-18-060	40cm
23-18-061	50cm
23-18-062	60cm
23-18-063	80cm

ΣΥΣΚ/ΣΙΑ 6ΤΕΜ

ΥΑΛΟΚΑΘΑΡΙΣΤΗΡΕΣ ΚΑΙ ΓΟΥΝΑΚΙΑ



7 Υαλοκαθαριστήρας
με μεταλλική λαβή 35cm

23-65-026

ΣΥΣΚ/ΣΙΑ 12ΤΕΜ



8 Υαλοκαθαριστήρας
με μεταλλική λαβή 45cm

23-65-028

ΣΥΣΚ/ΣΙΑ 12ΤΕΜ



9 Ανταλλακτικό
λάστιχο υαλοκαθαριστήρα
110cm

23-65-029

ΣΥΣΚ/ΣΙΑ 6ΤΕΜ



10 Γουνάκι
καθαρισμού με βάση 35cm

23-65-023

ΣΥΣΚ/ΣΙΑ 12ΤΕΜ



11 Γουνάκι
καθαρισμού με βάση 45cm

23-65-024

ΣΥΣΚ/ΣΙΑ 12ΤΕΜ



ΞΥΣΤΡΕΣ ΔΑΠΕΔΟΥ



1

Ξύστρα
δαπέδου μεταλλική
με χειρολαβή

23-65-031
ΣΥΣΚ/ΣΙΑ 12ΤΕΜ



2

Ξύστρα
δαπέδου με χειρολαβή
κατάλληλη για να
δεχθεί κοντάρι

23-65-030
ΣΥΣΚ/ΣΙΑ 10ΤΕΜ

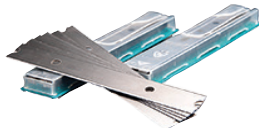

3

Ανταλλακτικά
λάμες για τις
ξύστρες δαπέδου

23-65-032
ΣΥΣΚ/ΣΙΑ 10ΤΕΜ



4

Ξύστρα
τζαμιών πλαστική

23-65-087
ΣΥΣΚ/ΣΙΑ 10ΤΕΜ



5

Ανταλλακτικά
λάμες για τις
ξύστρες τζαμιών

23-65-088
ΣΥΣΚ/ΣΙΑ 10ΤΕΜ

ΚΑΘΑΡΙΣΤΗΡΕΣ ΠΑΤΩΜΑΤΩΝ



6

Καθαριστήρας
πατωμάτων 45cm

23-18-143
ΣΥΣΚ/ΣΙΑ 10ΤΕΜ



7

Καθαριστήρας
πατωμάτων 55cm

23-18-144
ΣΥΣΚ/ΣΙΑ 10ΤΕΜ



8

Καθαριστήρας
πατωμάτων 75cm

23-18-145
ΣΥΣΚ/ΣΙΑ 10ΤΕΜ

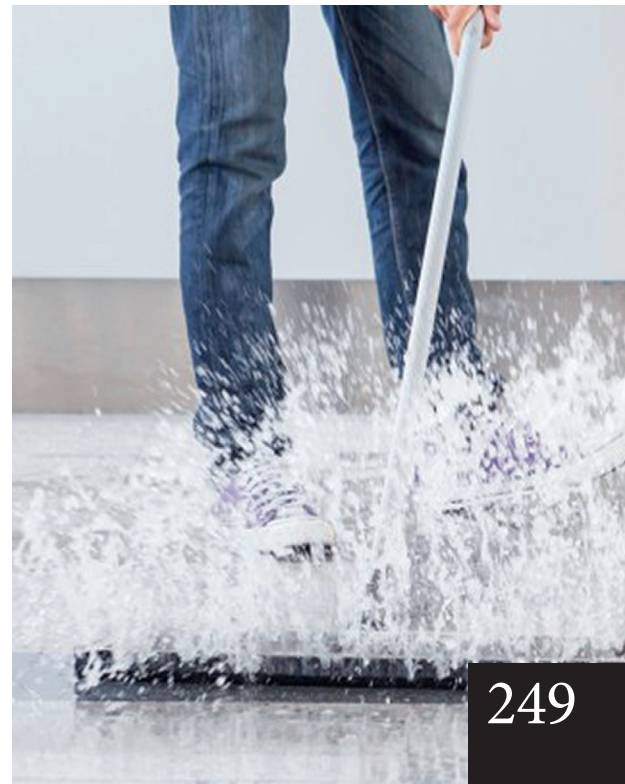

ΣΚΟΥΠΕΣ



- 1** **Σκούπα**
PRIMA μαλακή
με φιλό πάσο
23-22-116
ΣΥΣΚ/ΣΙΑ 12ΤΕΜ



- 2** **Σκούπα**
ROMA μαλακή
με φιλό πάσο
23-22-115
ΣΥΣΚ/ΣΙΑ 12ΤΕΜ



- 3** **Σκούπα**
PLANA αυτοκινήτου μαλακή
με φιλό πάσο
23-22-119
ΣΥΣΚ/ΣΙΑ 12ΤΕΜ



- 4** **Σκούπα**
DELUX βεντάλια
μαλακή με φιλό πάσο
23-22-117
ΣΥΣΚ/ΣΙΑ 12ΤΕΜ



- 5** **Σκούπα**
ECONOMY μαλακή με
χοντρό πάσο
24-44-110
ΣΥΣΚ/ΣΙΑ 12ΤΕΜ



- 6** **Σκούπα**
FIBRA χαλιών σκληρή
με φιλό πάσο
23-22-118
ΣΥΣΚ/ΣΙΑ 12ΤΕΜ



- 7** **Σκούπα**
πεζοδρομίου 40cm πολύ
σκληρή τρίχα
(δέχεται όλα τα κοντάρια
με φιλό πάσο)
23-22-134
ΣΥΣΚ/ΣΙΑ 12ΤΕΜ



- 8** **Σκούπα**
πεζοδρομίου 50cm
(δέχεται όλα τα κοντάρια
με φιλό πάσο)
23-22-106
ΣΥΣΚ/ΣΙΑ 12ΤΕΜ



- 9** **Σκούπα**
πεζοδρομίου 60cm πολύ
σκληρή τρίχα
(δέχεται όλα τα κοντάρια
με φιλό πάσο)
23-22-128
ΣΥΣΚ/ΣΙΑ 12ΤΕΜ

NEO!



- 10** **Βάση**
τοιχίου για να
κρεμιούνται σκούπες και
σφουγγαρίστρες
24-06-252
ΣΥΣΚ/ΣΙΑ 12ΤΕΜ





1 Αντάπτορας
μετατροπής κονταριών
από ψιλό πάσο σε
χοντρό πάσο

05-00-305

ΣΥΣΚ/ΣΙΑ 30ΤΕΜ



2 Αντάπτορας
κωνικός με πάσο μετατροπής
των κονταριών για να
δέχονται υαλοκαθαριστήρες
και γουνάκια

05-00-306

ΣΥΣΚ/ΣΙΑ 30ΤΕΜ



ΚΟΝΤΑΡΙΑ



1

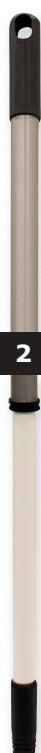

2



3



4



5



6



7



8



9

3

Κοντάρια

για σκούπες, σφουγγαρίστρες,
παρκετέζες, υαλοκαθαριστήρες και γουνάκια

1	23-22-131	ξύλινο με ψιλό πάσο	1,30m
2	23-27-158	πτυσσόμενο μεταλλικό	1,50m
3	23-22-132	μεταλλικό γκρι ψιλό πάσο	1,20m
4	23-63-034	τιτανίου με ψιλό πάσο	1,40m
5	23-63-071	αλουμ. σφουγγαρίστρας	1,40m
6	23-63-033	αλουμ. σφουγγαρίστρας	1,50m

ΣΥΣΚ/ΣΙΑ 24ΤΕΜ

7	23-65-035	πτυσσόμενο 2 κομμάτια	2,40m
8	23-65-036	πτυσσόμενο 2 κομμάτια	3,00m
9	23-65-037	πτυσσόμενο 2 κομμάτια	3,60m

ΣΥΣΚ/ΣΙΑ 6ΤΕΜ

ΕΙΔΗ ΚΑΘΑΡΙΣΜΟΥ



1 Βούρτσα
χειρός
23-18-092
ΣΥΣΚ/ΣΙΑ 12ΤΕΜ



2 Βούρτσα
χειρός σκληρή
23-22-127
ΣΥΣΚ/ΣΙΑ 12ΤΕΜ



3 Βούρτσα
λόλα πιάτων
και νεροχύτη
23-18-235
ΣΥΣΚ/ΣΙΑ 24ΤΕΜ



4 Βούρτσα
λόλα πιάτων
και νεροχύτη
23-18-234
ΣΥΣΚ/ΣΙΑ 24ΤΕΜ



5 Βούρτσα
χειρός σκληρή
23-22-126
ΣΥΣΚ/ΣΙΑ 12ΤΕΜ



6 Αραχνόσκουπα
τρίγωνη επαγγελματική
23-65-033
ΣΥΣΚ/ΣΙΑ 12ΤΕΜ



7 Φαράσι
με λάστιχο και σκουπάκι
23-22-121
ΣΥΣΚ/ΣΙΑ 24ΤΕΜ



8 Φαράσι
με λάστιχο σε γκρι
χρώμα
23-22-120
ΣΥΣΚ/ΣΙΑ 12ΤΕΜ



9 Φαράσι
με λάστιχο
23-18-173
ΣΥΣΚ/ΣΙΑ 12ΤΕΜ



10 Φαράσι
μεταλλικό
20x23cm
09-00-302
ΣΥΣΚ/ΣΙΑ 12ΤΕΜ



11 Φαράσι
με κοντάρι μεταλλικό
85hcm
23-63-017
ΣΥΣΚ/ΣΙΑ 10ΤΕΜ



1

Φαράσι
με κοντάρι
και λάστιχο σε μπλέ και
γκρί χρώμα 100hcm

23-22-122 

23-22-123 

ΣΥΣΚ/ΣΙΑ 12ΤΕΜ



2

Φαράσι
με σκουπάκι και
καπάκι 80hcm

23-65-061

ΣΥΣΚ/ΣΙΑ 12ΤΕΜ



3

Φαράσι
γίγας με σκούπα
95hcm

24-44-063

ΣΥΣΚ/ΣΙΑ 12ΤΕΜ



4

Φαράσι
με κοντάρι
και λάστιχο σε κόκκινο
χρώμα 100hcm

23-63-058

ΣΥΣΚ/ΣΙΑ 12ΤΕΜ



5

Φαράσι
με κοντάρι
και λάστιχο σε πράσινο
χρώμα 100hcm

23-63-059

ΣΥΣΚ/ΣΙΑ 12ΤΕΜ



6

Φαράσι
με κοντάρι
και λάστιχο σε μπλέ
χρώμα 100hcm

23-63-057

ΣΥΣΚ/ΣΙΑ 12ΤΕΜ



7

Φαράσι
με λάστιχο, κοντάρι
και σκουπάκι 110hcm

23-18-090

ΣΥΣΚ/ΣΙΑ 12ΤΕΜ



8

Φαράσι
με λάστιχο, κοντάρι
και σκουπάκι 110hcm

23-18-088

ΣΥΣΚ/ΣΙΑ 12ΤΕΜ



9

Φαράσι
γίγας με κοντάρι
110hcm

24-44-016

ΣΥΣΚ/ΣΙΑ 12ΤΕΜ



1

Σπογγοπετσέτα
"zip" μεγάλης
απορροφητικότητας
και υψηλής αντοχής
σε χρώμα κίτρινο
0,32x14m

23-27-012

ΣΥΣΚ/ΣΙΑ 12ΤΕΜ



2

Σπογγοπετσέτα
"zip" μεγάλης
απορροφητικότητας
και υψηλής αντοχής
σε χρώμα μπλέ
0,32x14m

23-27-013

ΣΥΣΚ/ΣΙΑ 12ΤΕΜ



3

Σπογγοπετσέτα
"zip" μεγάλης
απορροφητικότητας
και υψηλής αντοχής
σε χρώμα πράσινο
0,32x14m

23-27-015

ΣΥΣΚ/ΣΙΑ 12ΤΕΜ



4

Σπογγοπετσέτα
μώβ μεγάλης
απορροφητικότητας
και υψηλής αντοχής σε
διάσταση 40x36cm
(12τεμ)

23-63-053

ΣΥΣΚ/ΣΙΑ 12ΤΕΜ



5

Σπογγοπετσέτα
πράσινη μεγάλης
απορροφητικότητας
και υψηλής αντοχής σε
διάσταση 40x36cm
(12τεμ)

23-63-051

ΣΥΣΚ/ΣΙΑ 12ΤΕΜ



6

Σπογγοπετσέτα
κόκκινη μεγάλης
απορροφητικότητας
και υψηλής αντοχής σε
διάσταση 40x36cm
(12τεμ)

23-63-052

ΣΥΣΚ/ΣΙΑ 12ΤΕΜ



7

Σπογγοπετσέτα
κίτρινη μεγάλης
απορροφητικότητας
και υψηλής αντοχής σε
διάσταση 40x36cm
(12τεμ)

23-63-050

ΣΥΣΚ/ΣΙΑ 12ΤΕΜ



8

Πανι
MICROFIBRA μπλέ
γενικής χρήσης 38x40cm
(12τεμ)

23-63-018

ΣΥΣΚ/ΣΙΑ 12ΤΕΜ



9

Πανι
MICROFIBRA πράσινο
γενικής χρήσης 38x40cm
(12τεμ)

23-63-019

ΣΥΣΚ/ΣΙΑ 12ΤΕΜ



10

Πανι
MICROFIBRA κόκκινο
γενικής χρήσης 38x40cm
(12τεμ)

23-63-020

ΣΥΣΚ/ΣΙΑ 12ΤΕΜ



1 Πανί
MICROFIBRA κίτρινο
γενικής χρήσης 38x40cm
(12τεμ)
23-63-021
ΣΥΣΚ/ΣΙΑ 12ΤΕΜ



2 Πανί
MICROFIBRA γενικής
χρήσης 40x40cm
4 χρώματα στο σακουλάκι
23-22-129
ΣΥΣΚ/ΣΙΑ 12ΤΕΜ



3 Ρολλό
περφορέ microdry
0,40x6m
23-63-074
ΣΥΣΚ/ΣΙΑ 12ΤΕΜ



4 Πανί
σε ρολό από συνθετικό δέρμα
κατάλληλο για γυάλινες
επιφάνειες 0,40x4m
23-63-049
ΣΥΣΚ/ΣΙΑ 9ΤΕΜ



5 Πανί
από συνθετικό δέρμα ειδικό
για δύσκολες επιφάνειες
40x35cm (12τεμ)
23-63-073
ΣΥΣΚ/ΣΙΑ 12ΤΕΜ



6 Ξεσκονόπανο
σφουγγαρόπανο
38x38cm
23-26-051
ΣΥΣΚ/ΣΙΑ 12ΤΕΜ



7 Πανί
MICROFIBRA για
τζάμια και γυάλινες
επιφάνειες 38x40cm
23-63-035
ΣΥΣΚ/ΣΙΑ 12ΤΕΜ



8 Πανί
MICROFIBRA για έπιπλα
και ξύλινες επιφάνειες
38x40cm (12τεμ)
23-63-022
ΣΥΣΚ/ΣΙΑ 12ΤΕΜ



9 Ποτηρόπανο
MICROFIBRA σε σετ 2τεμ
50x50cm
23-63-043
ΣΥΣΚ/ΣΙΑ 12ΤΕΜ



1 Σφουγγάρι
κουζίνας 6,5x12,5x2,5cm
(12τεμ)

23-27-018

ΣΥΣΚ/ΣΙΑ 12ΤΕΜ



2 Σφουγγάρι
κουζίνας 9x12,5x2,5cm
(12τεμ)

23-27-022

ΣΥΣΚ/ΣΙΑ 12ΤΕΜ



3 Σφουγγάρι
κουζίνας 9x14x2,5cm
(12τεμ)

23-27-016

ΣΥΣΚ/ΣΙΑ 12ΤΕΜ



4 Σφουγγάρι
κουζίνας χοντρό με λαβή
14x7x4,5cm (10τεμ)

23-27-023

ΣΥΣΚ/ΣΙΑ 12ΤΕΜ



5 Σφουγγάρι
κουζίνας υδρόφιλο
και αντιβακτηριδιακό
9x14x2,5cm
(12τεμ)

23-27-017

ΣΥΣΚ/ΣΙΑ 12ΤΕΜ



6 Σφουγγάρι
κουζίνας με μαλακή
φίμπρα για να μη χαράζει
τα σκεύη 9x14x3cm
(12τεμ)

23-27-019

ΣΥΣΚ/ΣΙΑ 12ΤΕΜ



7 Σύρμα
INOX 20gr
(3τεμ)

23-63-029

ΣΥΣΚ/ΣΙΑ 24ΤΕΜ



8 Σύρμα
INOX 40gr
(12τεμ)

23-63-027

ΣΥΣΚ/ΣΙΑ 20ΤΕΜ



9 Σύρμα
INOX 60gr
(12τεμ)

23-63-028

ΣΥΣΚ/ΣΙΑ 10ΤΕΜ



- 1** **FIBRA**
συρμάτινη πράσινη
15x20cm (12τεμ)
23-27-021
ΣΥΣΚ/ΣΙΑ 12ΤΕΜ



- 2** **FIBRA**
συρμάτινη σε ρολό
0,13x6m
23-63-031
ΣΥΣΚ/ΣΙΑ 6ΤΕΜ



- 3** **Σφουγγάρι**
συρμάτινο (2 τεμ)
14x9x1,6cm
23-63-054
ΣΥΣΚ/ΣΙΑ 12ΤΕΜ



- 4** **Ψεκαστήρι**
πλαστικό διάφανο
με δοσομέτρηση
750ml
- | | |
|-----------|---|
| 23-65-099 | ● |
| 23-65-100 | ● |
| 23-65-098 | ● |
| 23-65-097 | ● |
- ΣΥΣΚ/ΣΙΑ 50ΤΕΜ**



- 5** **Ψεκαστήρι**
πλαστικό διάφανο
με δοσομέτρηση
900ml
- | | |
|-----------|---|
| 23-65-095 | ● |
| 23-65-096 | ● |
| 23-65-094 | ● |
| 23-65-093 | ● |
- ΣΥΣΚ/ΣΙΑ 50ΤΕΜ**



- 6** **Ψεκαστήρι**
πλαστικό διάφανο
με δοσομέτρηση
1000ml
09-00-304
ΣΥΣΚ/ΣΙΑ 24ΤΕΜ

ΣΑΚΟΥΛΕΣ ΑΠΟΡΡΙΜΜΑΤΩΝ

Σακούλες απορριμμάτων σε διάφορες διαστάσεις εξαιρετικής ποιότητας και υψηλής αντοχής



- 7** **Σακούλα**
σε ρολό 20τεμ
λευκή 50x55cm
50 ρολά το κιβ
05-00-004
ΣΥΣΚ/ΣΙΑ 50ΤΕΜ



- 8** **Σακούλα**
σε ρολό 100τεμ
λευκή 50x55cm
20 ρολά το κιβ
05-00-003
ΣΥΣΚ/ΣΙΑ 20ΤΕΜ





- 9** **Σακούλα**
σε ρολό 10τεμ μαύρη
65x90cm βαρέως τύπου
50 ρολά το κιβ
05-00-001
ΣΥΣΚ/ΣΙΑ 50ΤΕΜ



ΜΟΚΕΤΕΣ

- 1** **UNIQUE**
ρολλό 1,05x20m
23-19-180 
Τιμή τρέχον μέτρου

- 2** **UNIQUE**
ρολλό 2,05x20m
23-19-170 
23-19-171 
23-19-172 
Τιμή τρέχον μέτρου





1 SPECTRUM 60x90cm
23-19-325
23-19-326
23-19-316
ΣΥΣΚ/ΣΙΑ 6ΤΕΜ



2 SPECTRUM 80x120cm
23-19-332
23-19-328
23-19-329
ΣΥΣΚ/ΣΙΑ 4ΤΕΜ



3 SPECTRUM 90x150cm
23-19-320
23-19-331
23-19-330
23-19-130
ΣΥΣΚ/ΣΙΑ 4ΤΕΜ

ΠΑΤΑΚΙΑ ΚΑΟΥΤΣΟΥΚ ΑΝΤΙΟΛΙΣΘΗΤΙΚΑ

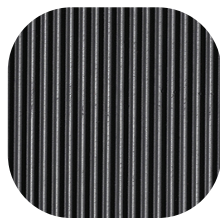
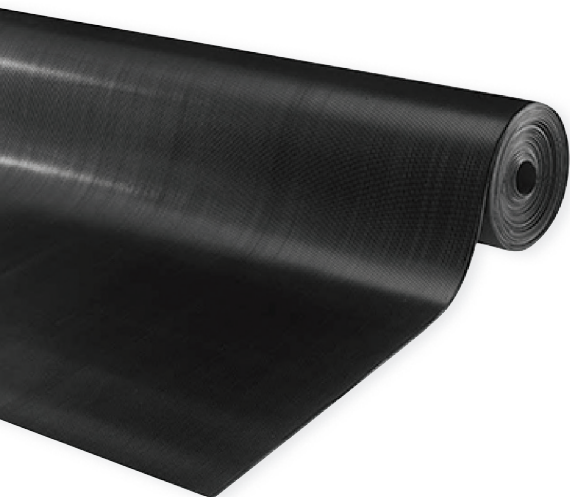

1 Ρολό
καουτσούκ ALPHA
Πλάτος 1mx10m Μήκος
Πάχος: 3mm

23-19-323

23-19-323

Ρολά καουτσούκ αντιολισθητικά, για την κάλυψη μεγάλων επιφανειών, 3mm πάχος και βάρος 4,2kg/m²

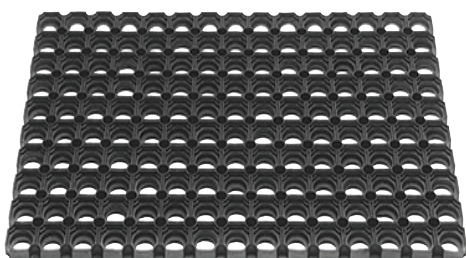

2 Ποδόμακτρα
RUBBER καουτσούκ
διάτρητα σε διάφορες
διαστάσεις πάχος 2,2cm

23-19-012	40x60x2,2hcm	6kg/m ²	ΣΥΣΚ/ΣΙΑ 8ΤΕΜ
23-19-014	60x80x2,2cm	7,7kg/m ²	ΣΥΣΚ/ΣΙΑ 6ΤΕΜ
23-19-009	50x100x2,2hcm	6,8kg/m ²	ΣΥΣΚ/ΣΙΑ 5ΤΕΜ
23-19-011	80x120x2,2hcm	7,8kg/m ²	ΣΥΣΚ/ΣΙΑ 3ΤΕΜ
23-19-010	100x150x2,2hcm	7,9kg/m ²	ΣΥΣΚ/ΣΙΑ 2ΤΕΜ

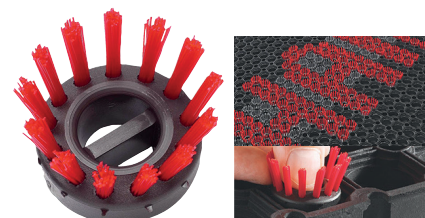

3 Τάπα
βουρτσάκι για όλα τα πατάκια
καουτσούκ της φωτο 1
Κατάλληλη για να γράφει
το όνομα της επιχείρησης

23-19-145 

23-19-146 

23-19-147 

23-19-148 

ΣΥΣΚ/ΣΙΑ 30ΤΕΜ



4 Συνδετήρες
για πατάκια καουτσούκ
Κατάλληλα για να
ενωθούν όσα πατάκια
καουτσούκ θέλουμε

23-19-040

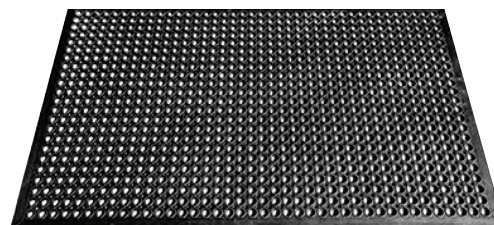

5 Ταπέτο
καουτσούκ 90x150cm
και 6,4 kg/m² με φάσα
περιμετρικά σε μαύρο
χρώμα

23-19-018 

ΣΥΣΚ/ΣΙΑ 3ΤΕΜ

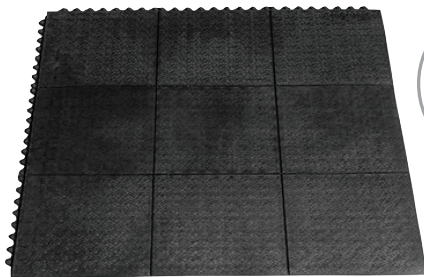

- 1** **Ταπέτο καουτσούκ**
με ενώσεις για κάλυψη μεγάλων
επιφανειών δαπέδου
Διάσταση: 93x93x1,4hcm

23-19-033 | **12 kg/m²**

ΣΥΣΚ/ΣΙΑ 2ΤΕΜ

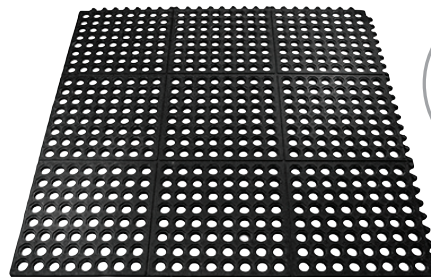

- 2** **Ταπέτο καουτσούκ**
με ενώσεις για την κάλυψη
μεγάλων επιφανειών
Διάσταση: 91,44x91,44x1,2hcm

23-19-007 | **5,1 kg/m²**

ΣΥΣΚ/ΣΙΑ 4ΤΕΜ

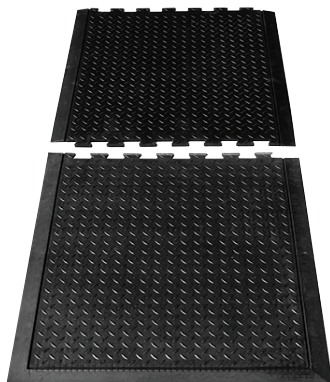

- 3** **Ταπέτο**
καουτσούκ με ενώσεις
κατάλληλο για την
δημιουργία μεγάλων διαδρόμων
Πάχος: 1cm και 8,2 kg/m²

23-19-031 | **μεσαίο 71x79cm**

23-19-032 | **ακριανό 71x79cm**

ΣΥΣΚ/ΣΙΑ 4ΤΕΜ

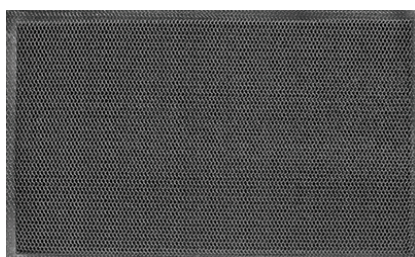

- 4** **Ταπέτο**
καουτσούκ BLITZ
60x90cm

23-19-321

ΣΥΣΚ/ΣΙΑ 4ΤΕΜ



- 5** **Ταπέτο**
καουτσούκ απολύμανσης
παπουτσιών 49x35cm

23-19-324

ΣΥΣΚ/ΣΙΑ 6ΤΕΜ

HORECA
&
CLEANING SOLUTIONS
2026